

Дидактическая игра «Слово» по теме «Площадь» 8класс

Автор: учитель математики
МКОУ «Золотарёвская сш
имени Героя России Маденова Игоря»
п.Золотари
Олейникова Н.А.



Инструкция:

Дорогие ребята!

- Проверьте свои знания по теме «Площадь».
- Вам необходимо определить изображение, которое соответствует ключевому слову, расположенному в центре поля. На слайда №5, №6, №7, №7, №9 вычислить площадь соответствующей фигуры, а на слайде №10 – площадь темной части фигуры. Кликнуть по соответствующей картинке.
- Если ответ верный, то произойдет переход к новому игровому слайду.
- Если ответ неверный, то картинка исчезнет.

Успехов вам!



1 дм³

1 см³

1 т

**Единица
площади**

1 ц

1 км

1 а

100дм²

10000мм²

100а

1 гектар

100000м²

1000000м²

10000см²

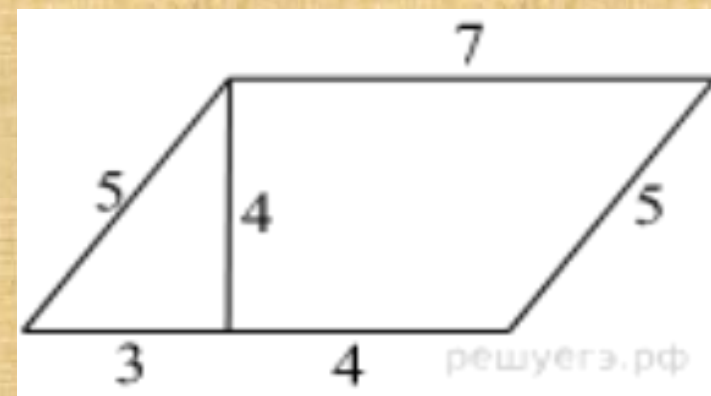
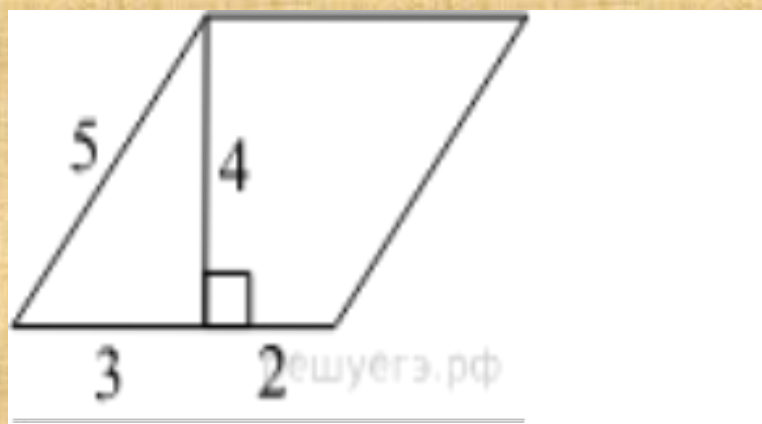

84

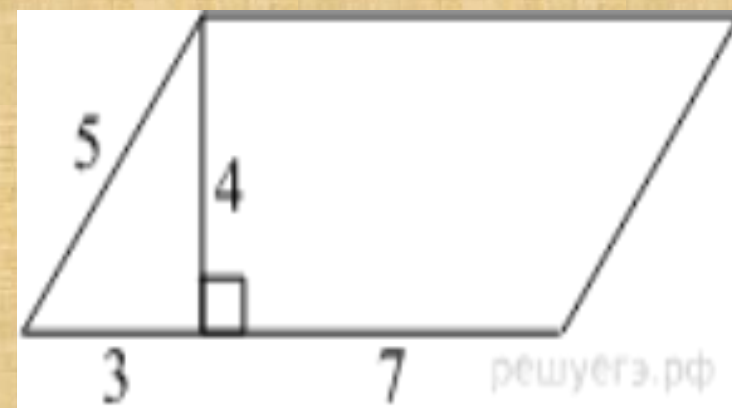
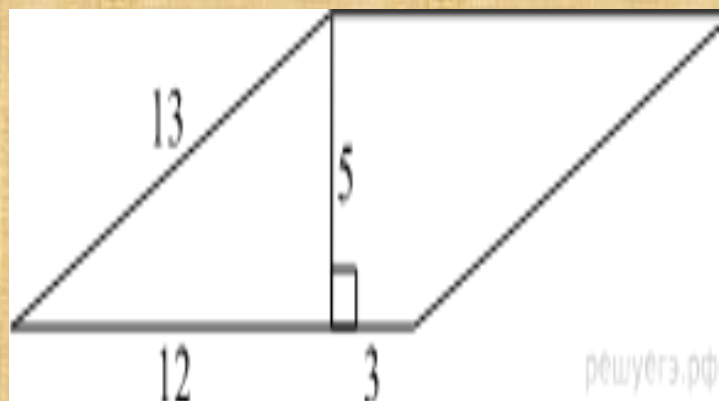

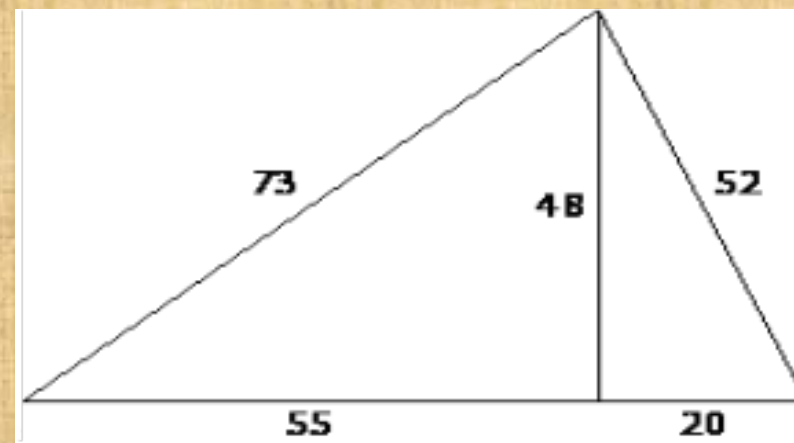
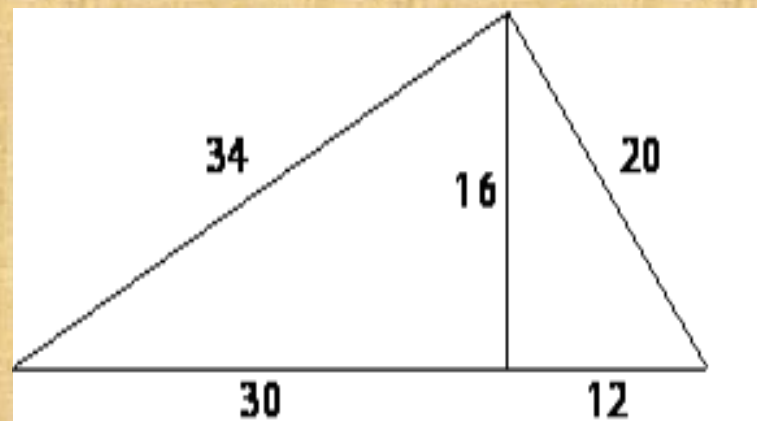

240

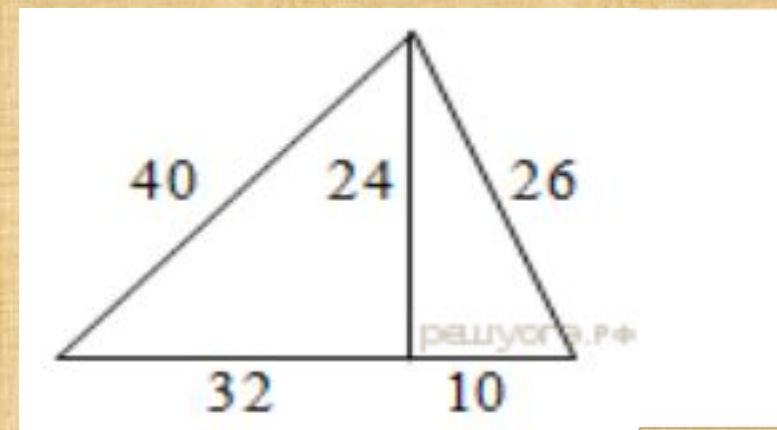
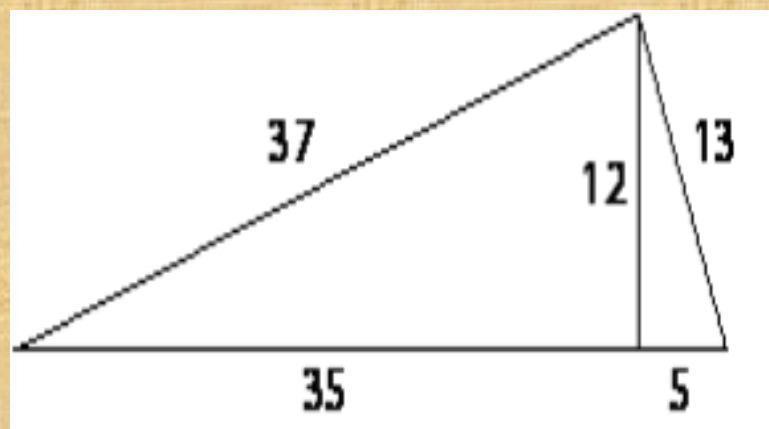

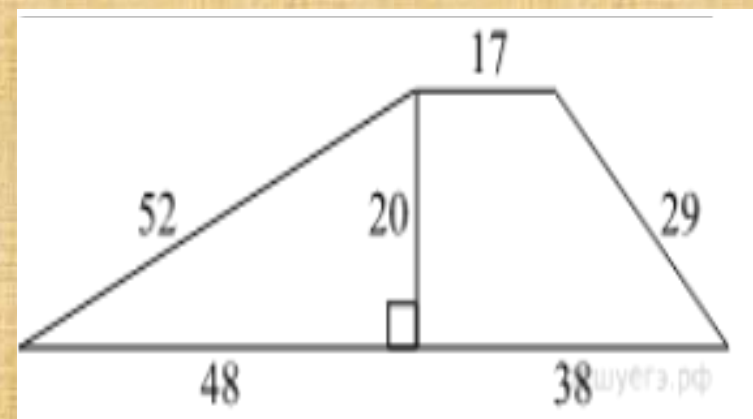
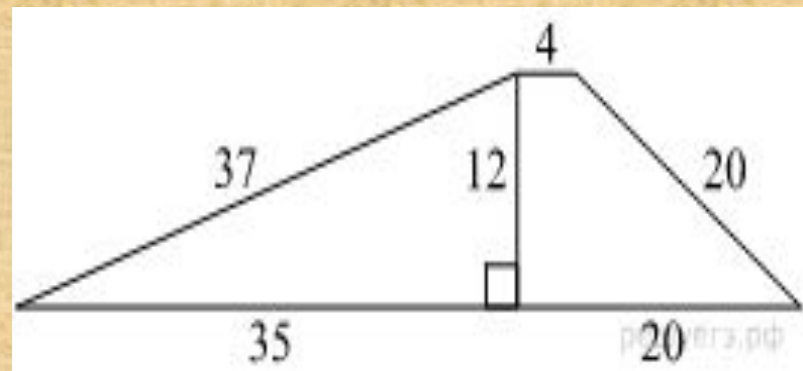

168

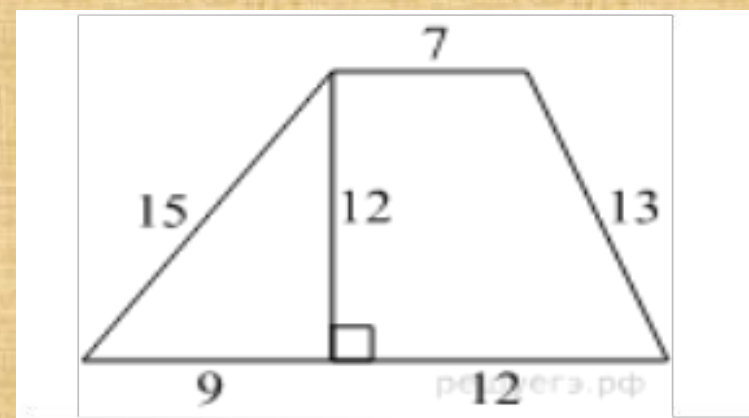
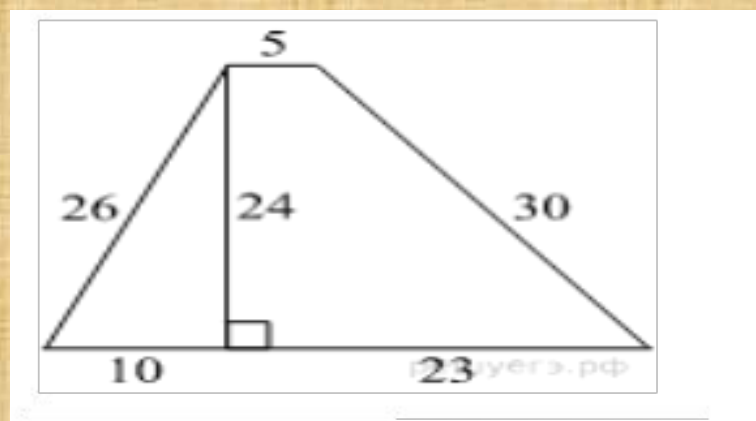

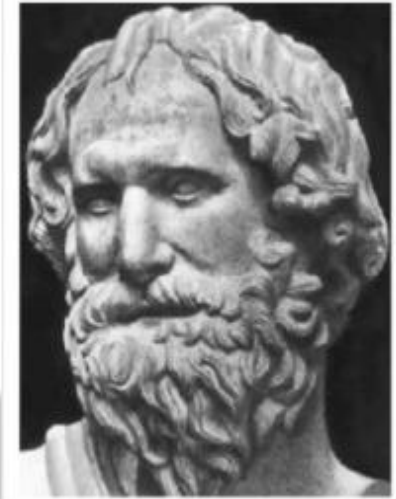
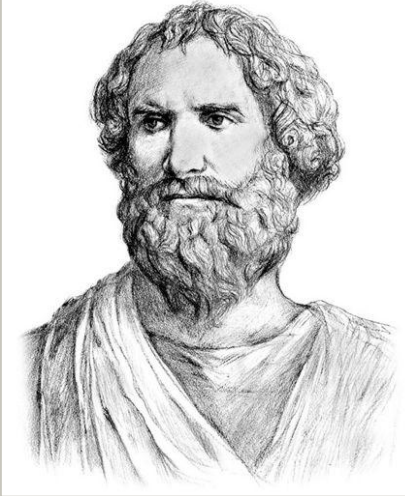

Пифагор

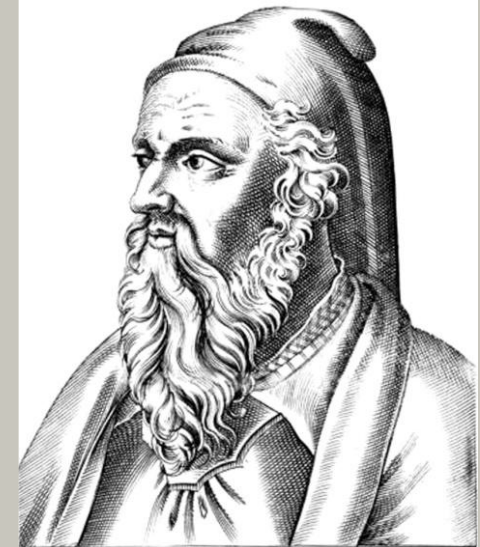
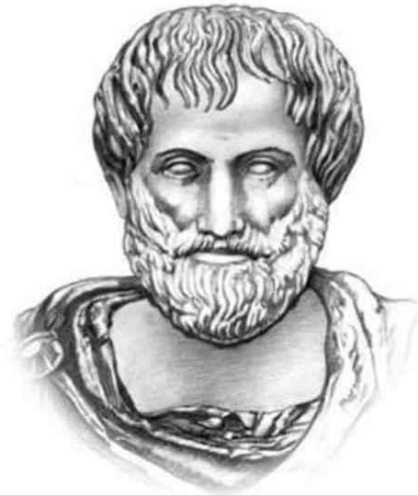
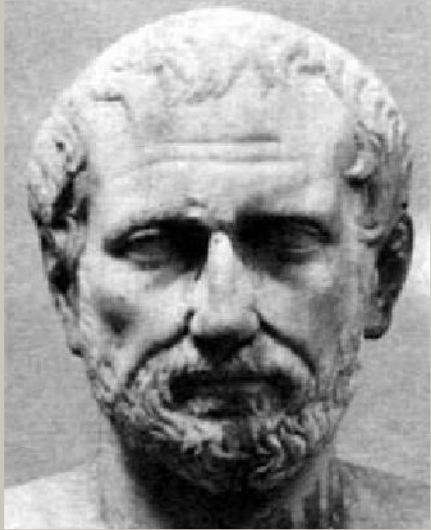

(10,12,13)

(7,23,24)

**Пифагоровы
тройки**

(6,8,12)

(5,12,13)

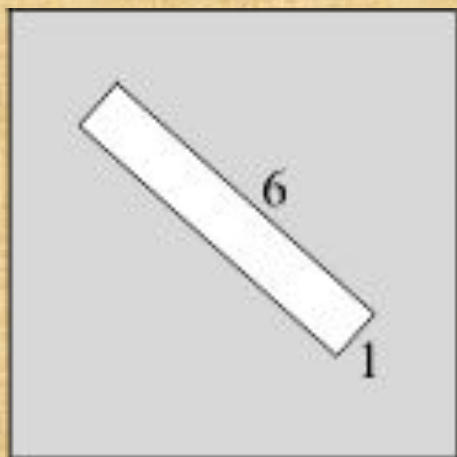

8решуегэ.рф

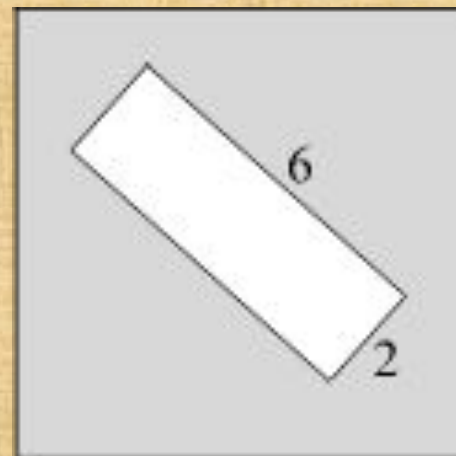

8решуегэ.рф

28

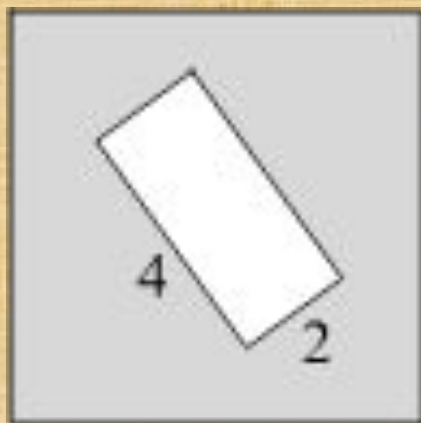

6решуегэ.рф

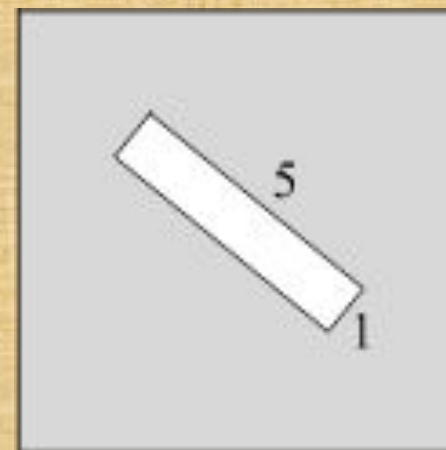

8решуегэ.рф

Молодцы!



Источники:

- <https://oge.sdangia.ru/docs/DE0E276E497AB3784C3FC4CC20248DC0/questions/G.MA.2014.09.33.19/innerimg0.png>
- https://fsd.multiurok.ru/html/2018/03/26/s_5ab89cc10bc9f/870154_2.jpeg
- <https://ds02.infourok.ru/uploads/ex/03b2/0002e9e1-1a973a15/img12.jpg>
- http://img.crazys.info/files/pics/2016.02/1456160313_3.jpg
- http://images.myshared.ru/4/274542/slide_4.jpg
- https://present5.com/presentation/144555769_437154867/image-6.jpg
- <https://cloud.prezentacii.org/19/06/153813/images/screen16.jpg>
- <http://didaktor.ru/kak-rabotat-s-shablonom-igry-slova>

