

ГОРИХВОСТКА - ПТИЦА 2015 года



**МКОУ «Большедворская ООШ»
Бокситогорского района
Ленинградской области,
учитель биологии Головенько Л.А.**

Союз охраны птиц России

С 1996 г. Союз охраны птиц России ежегодно выбирает птицу года. Цель этой кампании – привлечение внимания населения России к нашим птицам и проблемам их охраны. В «свой» год избранная птица оказывается в центре всеобщего внимания.

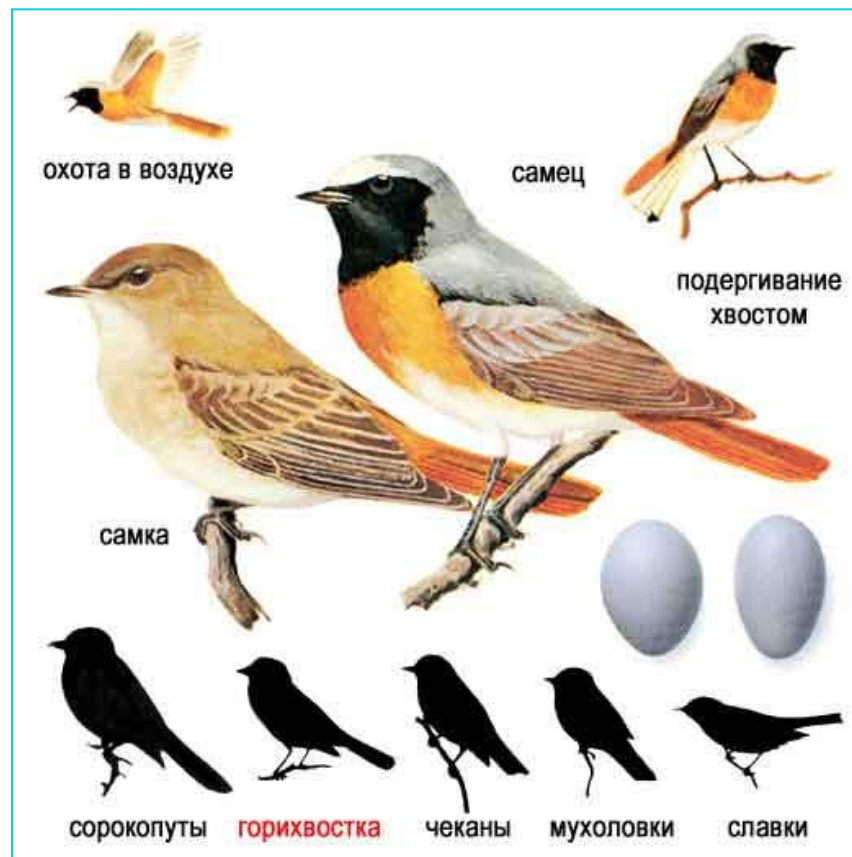

Хвост «горит»

Горихвостка - птица, хвост у которой как будто горит. Потому и заметить ее несложно: сидит на зеленой ветке и помахивает ярким рыжим хвостиком с черными полосками. Такая яркая отличительная окраска - особый сигнал: «Я здесь! Я здесь!»



Виды горихвосток



В нашей местности встречаются два вида горихвосток:

← Горихвостка **обыкновенная** или садовая (горихвостка-лысушка).



← Горихвостка - **чернушка** похожа на обыкновенную горихвостку, отличается от неё большим количеством чёрного в окраске оперения.



**Горихвостка – это птичка
Ростом меньше воробья!
Это птичка-невеличка
С грудкой ярче солнышка.
Рыжий хвостик промелькнёт
Средь листвы зелёной.
Сядет, трели запоёт
Голоском знакомым.**

Описание горихвостки

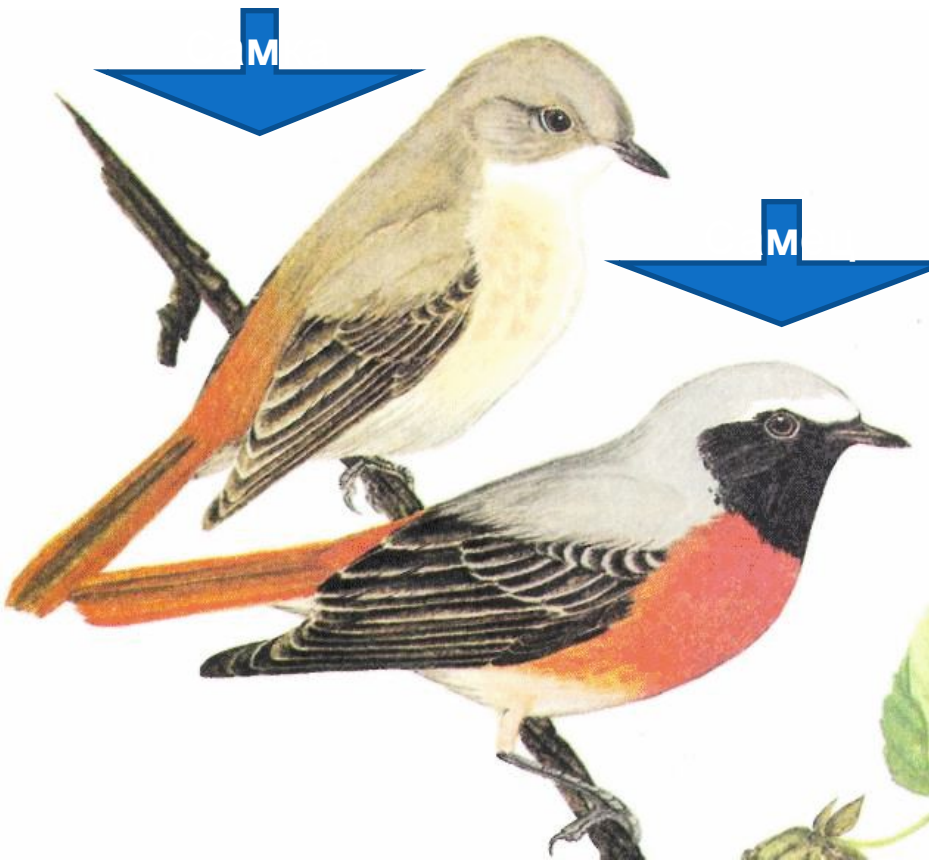

Размером с воробья, но значительно стройнее. Длина тела около 16 см, крыла около 8 см, вес не более 20 г. Очень красивая, ярко окрашенная птица. В брачном наряде голова и спина самца пепельно-серого цвета. Лоб белый, крылья бурые. Хвост, грудь, брюхо и бока оранжевато-красного цвета. Горло, зоб, щеки и пространство вокруг глаз черные.

Преобладающая окраска самки бурая с рыжевато-красноватыми надхвостьем и хвостом. Молодые птицы бурые с охристыми пятнами на теле.

Пищевые предпочтения

Состав потребляемой горихвостками пищи весьма разнообразен: жуки (долгоносики, щелкуны и их личинки, жужелицы, листоеды, навозники), комары-долгоножки, мухи, личинки пилильщиков, муравьев, наездников, бабочки и их гусеницы, клопы, пауки, а в конце лета ягоды и семена растений.



Ариал зимования

Из большей части гнездового ареала улетает зимовать в Южную Аравию и в экваториальную Африку, в Северо-Западной Африке ведет оседлый образ жизни.



Места гнездования

С юга на родину самцы горихвостки возвращаются первыми, когда только-только начинает зеленеть травка. Сразу по прилету ищут место для гнезда. Горихвостки не привередливые, им подойдет и дупло, и куча валежника, и небольшая расщелина.



Зелёный - место гнездования

Серый – место зимовки

Места гнездования

С юга на родину самцы горихвостки возвращаются первыми, когда только-только начинает зеленеть травка. Сразу по прилету ищут место для гнезда. Горихвостки не привередливые, им подойдет и дупло, и куча валежника, и небольшая расщелина.



Интересные факты



Горихвостки поют почти круглосуточно, но особенно интенсивно на утренних и вечерних зорях. В это время птичка особенно часто и громко повторяет свой призывный крик - «фи-ить, фи-ить» и часто подергивает хвостиком, отчего «вспыхивают», обнажаясь, пурпурные тона оперения (хвост «горит» багряными красками заката, поэтому и сама птичка получила название «горихвостка»). Птица очень живая и подвижная.



Я в летнем том опять саду,

Хочу забыть про суету.

На ветке птичка с воробья размером,

Одета в шапку, в цвете сером.

Помахивает ярким хвостиком своим,

И взор ее неповторим.

Чудесен темно-рыжий хвост,

Шестнадцать сантиметров рост,

Поет, поет, вдруг замерла

И ухватила паука.



Кладка яиц горихвостки



Наши горихвостки выводят птенцов два раза в год.

В кладке 6-8 яиц.

Птенцы остаются в гнезде две недели, а родители без конца носят им корм.

Кормление птенцов

Более пятисот раз каждый из родителей прилетает к гнезду с добычей. Через две недели птенцы покидают гнездо, но ещё целую неделю родители продолжают кормить своих малышей. После вылета птенцов из гнезда уже через пару недель самка опять отложит яйца и все начнется с начала.



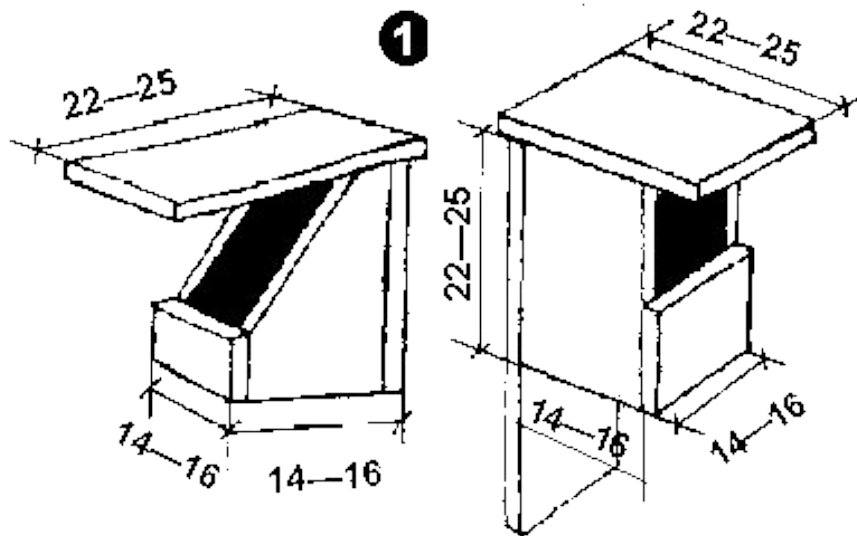

Домик для горихвостки

Горихвостка селится по опушкам негустых лесов, лесопаркам, садам, населённым пунктам. Горихвостки - старательные помощники садоводов, обязательно оценят домики, сделанные специально для них и их будущего потомства. Домик оптимального размера будет высотой 20-25 см, размером дна – 12 на 12 см, с внутренней площадью дна равной 15-20 кв. см, диаметром летка – 3-4 см, с расстоянием от нижней части летка до дна – 10-12 см, от верхней части летка до потолка – 4-5 см.

**К нам сегодня прилетела и тихонечко запела
Артистка необычная, птичка симпатичная
Хвост ее огнем горит.
Кто же с нами говорит?**



С какой птицей сравнивают горихвостку?



Воробей

Какой контур принадлежит горихвостке?

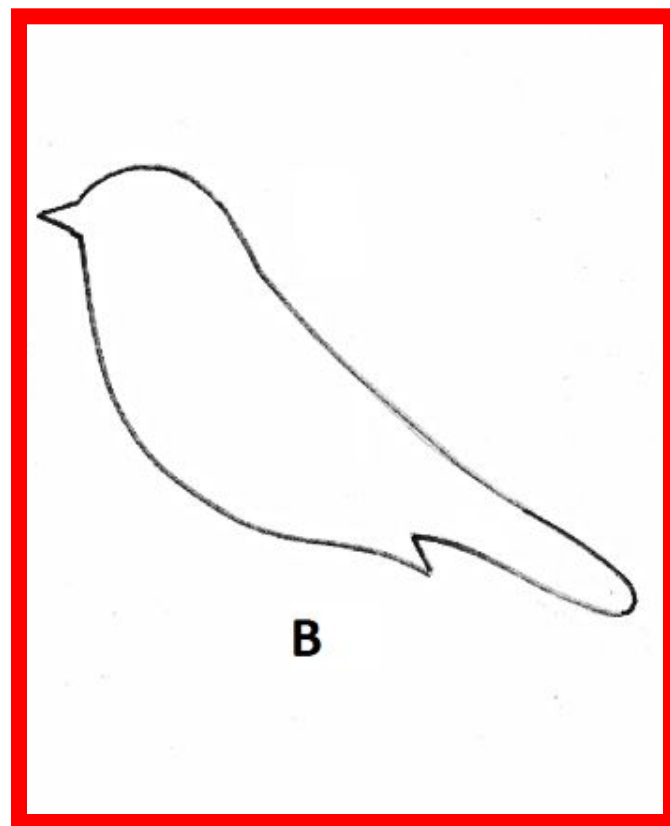
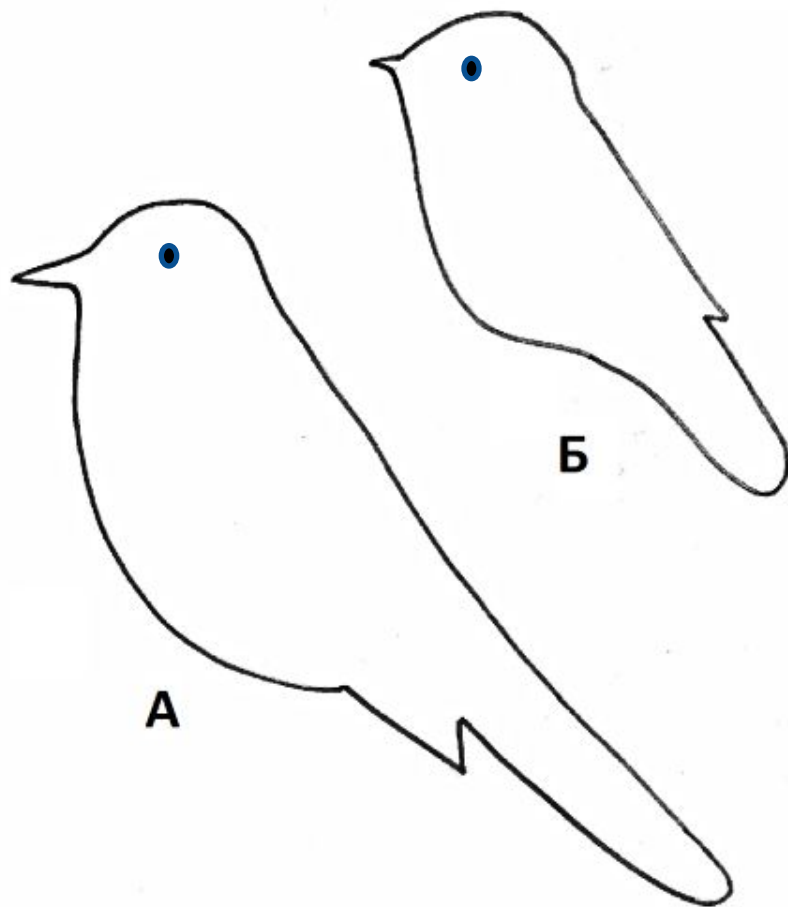

Какой контур принадлежит горихвостке?

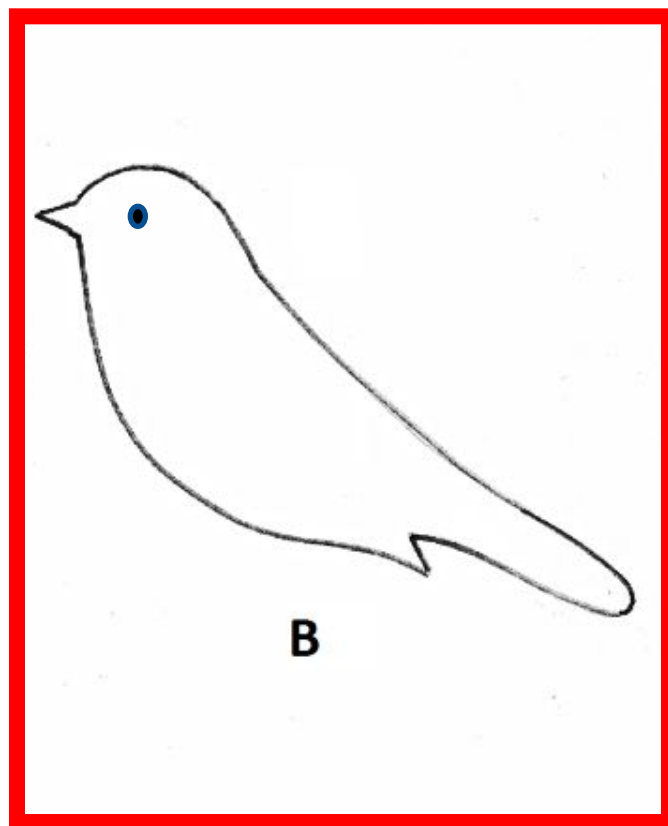
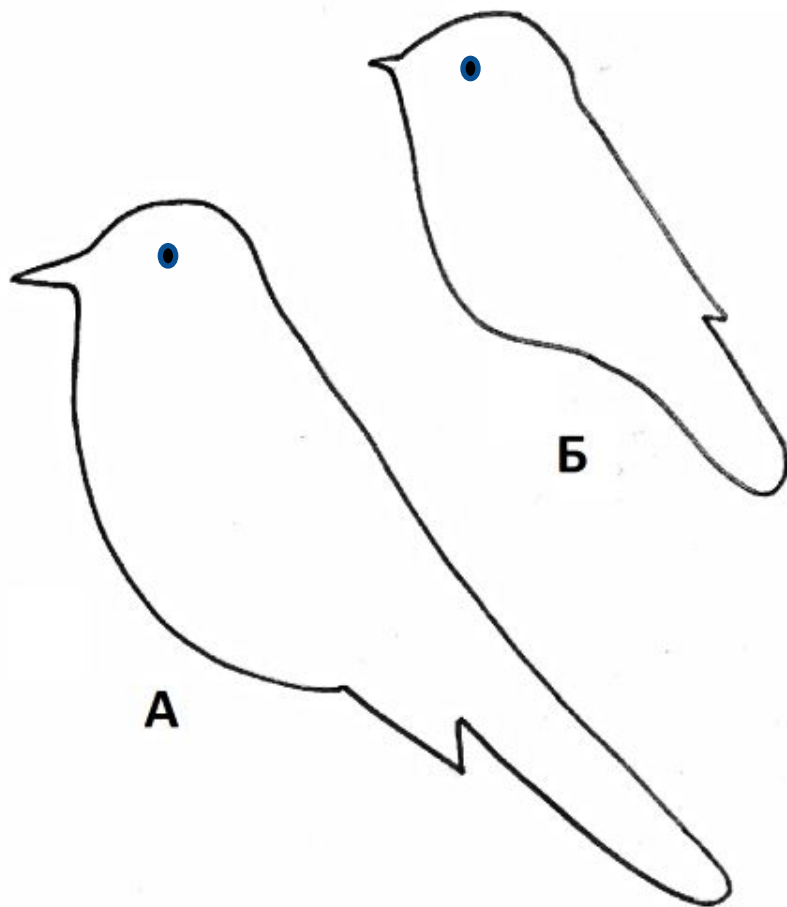

Как еще называют обыкновенную
горихвостку?

| | | | | | | |
|----------|----------|----------|----------|----------|----------|----------|
| <i>л</i> | <i>ы</i> | <i>с</i> | <i>у</i> | <i>ш</i> | <i>к</i> | <i>а</i> |
|----------|----------|----------|----------|----------|----------|----------|

Месяц отлета горихвостки в теплые края?

| | | | | | | | |
|----------|----------|----------|----------|----------|----------|----------|----------|
| <i>с</i> | <i>е</i> | <i>н</i> | <i>т</i> | <i>я</i> | <i>б</i> | <i>р</i> | <i>ь</i> |
|----------|----------|----------|----------|----------|----------|----------|----------|

Что едят горихвостки осенью,
при недостатке насекомых?

| | | | | |
|----------|----------|----------|----------|----------|
| <i>я</i> | <i>г</i> | <i>о</i> | <i>д</i> | <i>ы</i> |
|----------|----------|----------|----------|----------|

Определи вид горихвостки:
А) обыкновенная, садовая, лысушка?
Б) чернушка



Лысушка



Чернушка

**Сколько дней находятся в гнезде
вылупившиеся птенцы горихвостки?**

| | | | | | | | | | |
|----------|----------|----------|----------|----------|----------|----------|----------|----------|----------|
| <i>п</i> | <i>я</i> | <i>т</i> | <i>н</i> | <i>а</i> | <i>д</i> | <i>ц</i> | <i>а</i> | <i>т</i> | <i>ь</i> |
|----------|----------|----------|----------|----------|----------|----------|----------|----------|----------|

**Назовите второй вид горихвостки,
обитающей в Ленинградской области?**

| | | | | | | | |
|----------|----------|----------|----------|----------|----------|----------|----------|
| <i>ч</i> | <i>е</i> | <i>р</i> | <i>н</i> | <i>у</i> | <i>ш</i> | <i>к</i> | <i>а</i> |
|----------|----------|----------|----------|----------|----------|----------|----------|

Что необычное вы заметили в этом гнезде?



Правильно ли определили по окраске оперения самца и самку горихвостки?

самка



самец

key Sorokin

Что делают некоторые родители после того, как птенцы покинут гнездо?

- 1) приступают ко второй кладке яиц;**
- 2) улетают в теплые края;**
- 3) летают вместе с птенцами и оберегают их;**
- 4) поют песни.**

В каком месяце прилетают горихвостки с места зимовок?

- 1) март;**
- 2) апрель;**
- 3) июнь;**
- 4) февраль**

Реши задачу?

В первый день семья горихвосток уничтожила 6.000 гусениц и различных насекомых. Во второй день – на 2.000 больше, чем в первый.

Сколько гусениц и различных насекомых уничтожила семья горихвосток за два дня?

ОТВЕТ: 14.000

ПРАВИЛА ДРУЗЕЙ ПРИРОДЫ:



Blank box for writing the first rule.



Blank box for writing the second rule.



Blank box for writing the third rule.



Blank box for writing the fourth rule.



Blank box for writing the fifth rule.

ПРАВИЛА ДРУЗЕЙ ПРИРОДЫ:



БУДЕМ ПОДКАРМЛИВАТЬ ПТИЦ
ЗИМОЙ, ДЕЛАТЬ ДЛЯ НИХ ДОМИКИ!



НЕ БУДЕМ ПОДХОДИТЬ БЛИЗКО К
ГНЁЗДАМ ПТИЦ! НЕ БУДЕМ
ПРИКАСАТЬСЯ К ГНЕЗДУ!



НЕ БУДЕМ ЛОВИТЬ И УНОСИТЬ
ДОМОЙ ДЕТЁНЫШЕЙ ЗВЕРЕЙ И
ПТИЦ!



ВЕСНОЙ И В НАЧАЛЕ ЛЕТА В ЛЕСУ И
В ПАРКЕ НЕ БУДЕМ ОТПУСКАТЬ
СОБАКУ С ПОВОДКА!



НЕ БУДЕМ ЛОВИТЬ БАБОЧЕК, ШМЕЛЕЙ, СТРЕКОЗ!

ИСТОЧНИКИ

- <http://www.stihi.ru/2012/06/11/7739>
- <http://detlib70.ru/userfiles/file/ptitsagoda2015redaktir.pdf>
- http://www.vodb.ru/page/readers/information_resources/gorihvostka.html