

# Генетическая информация

- **Способность к воспроизведению с изменением – это одно из основных свойств биологических систем**
- Эта способность определяется существованием генетической информации
- **Генетическая информация – это такая наследственная информация, носителем которой является ДНК** (у части вирусов – РНК)
- Генетическая информация записана в виде нуклеотидных последовательностей, а в состав каждого нуклеотида входит одно из четырех азотистых оснований (**аденин, тимин, гуанин, цитозин**)

[вернуться на главную страницу](#)

# ДНК – основной носитель генетической информации

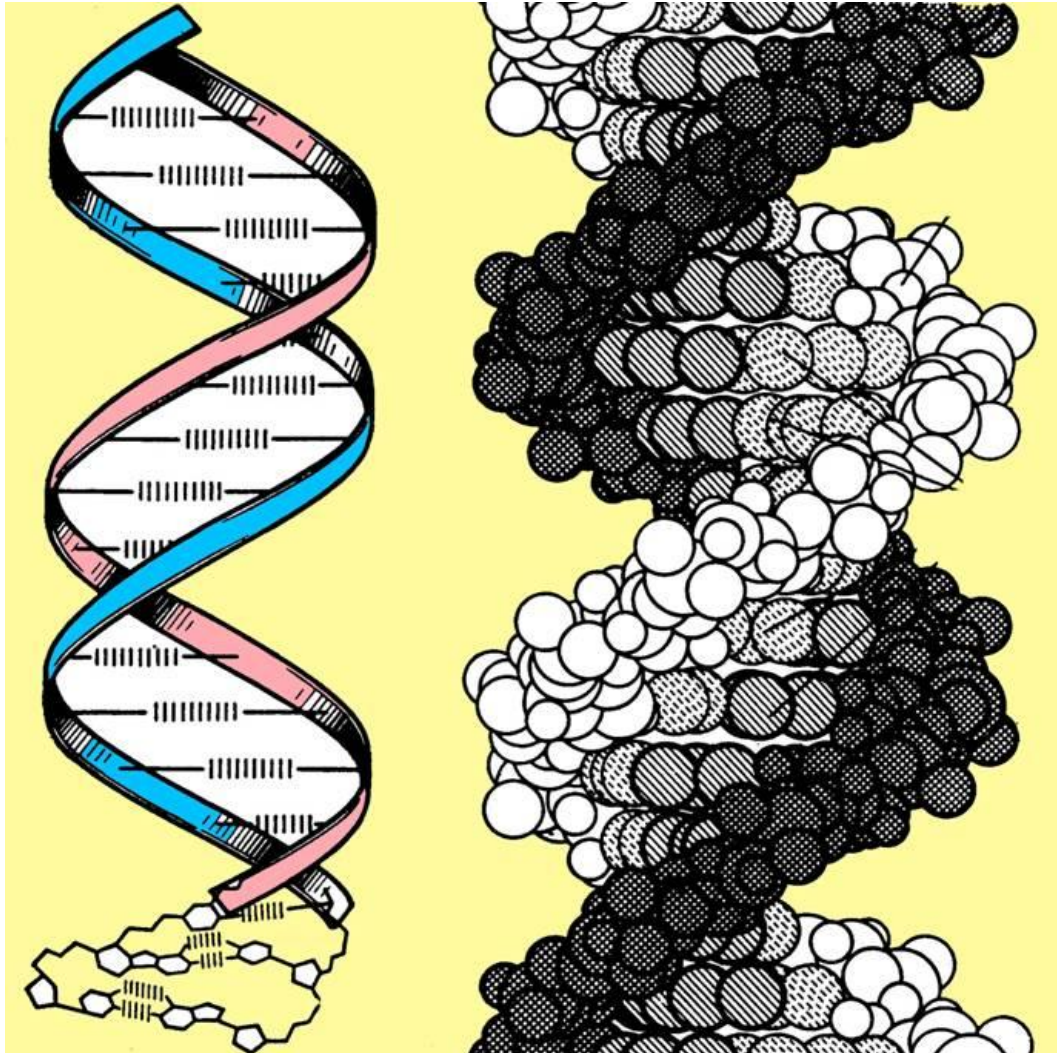

- ДНК в клетках обычно существует в виде двойной (двухцепочечной) правозакрученной спирали.
- В чистом виде ДНК встречается редко, обычно она входит в состав хромосом.

# Ген – участок ДНК

- В первом приближении, **ген – это элементарная единица наследственной информации, представляющая собой участок ДНК**
- **Один и тот же ген может быть представлен различными вариантами – аллелями**
- **Аллели (аллельные гены) – это различные варианты существования одного и того же гена** (формы существования генов)
- **Разным аллелям одного гена соответствуют разные варианты одного и того же белка, одного и того же признака**

# Обозначения генов и их аллелей

- Гены обозначаются буквами латинского алфавита.
- Если ген мало изучен, то ему присваиваются произвольные символы  $A$ ,  $B$ ,  $C$  и так далее.
- Хорошо изученные гены получают свои собственные имена, например,  $N$ ,  $w$ ,  $cd$ ,  $vg$ ,  $Hw$ ,  $car...$
- Разные аллели одного и того же гена обозначаются одной и той же буквой (символом), но в разном начертании или с разными индексами, например:  
$$A - a, a_1 - a_2, w^+ - w, A - A^L...$$
- Различают исходные и мутантные аллели.
- **Исходные аллели** – это нормальные аллели, или аллели «дикого типа», кодирующие нормальные генопродукты (например, ферменты), обеспечивающие максимальную приспособленность организмов к их среде обитания
- **Мутантные аллели** – это измененные аллели, которые часто представляют собой поврежденные гены, кодирующие искаженный продукт (например, фермент) или вообще не образуют этот продукт (это нуль–аллели)

# Примеры образования аллелей одного гена А

Аллель <b>a1</b>	триплеты	1	2	3	4	5										
	кодоны ДНК	А	Т	Г	Т	Ц	Т	Г	Т	Ц	Г	Г	А	Т	А	Ц
	антикодоны ДНК	Т	А	Ц	А	Г	А	Ц	А	Г	Ц	Ц	Т	А	Т	Г
	кодоны мРНК	А	У	Г	У	Ц	У	Г	У	У	Г	Г	А	У	А	Ц
аминокислоты	мет			сер			вал			гли			тир			
Аллель <b>a0 (A)</b>	триплеты	1	2	3	4	5										
	кодоны ДНК	А	Т	Г	Т	Т	Г	Г	Т	Ц	Ц	Г	А	Т	А	Ц
	антикодоны ДНК	Т	А	Ц	А	А	Ц	Ц	А	Г	Г	Ц	Т	А	Т	Г
	кодоны мРНК	А	У	Г	У	У	Г	Г	У	У	Ц	Г	А	У	А	Ц
аминокислоты	мет			лей			вал			арг			тир			
Аллель <b>a2</b> (нуль- аллель)	триплеты	1	2	3	4	5										
	кодоны ДНК	А	Т	Г	Т	А	Г	Г	Т	Ц	Ц	Г	А	Т	А	Ц
	антикодоны ДНК	Т	А	Ц	А	Т	Ц	Ц	А	Г	Г	Ц	Т	А	Т	Г
	кодоны мРНК	А	У	Г	У	А	Г	Г	У	У	Ц	Г	А	У	А	Ц
аминокислоты	мет			СТОП												

# Репликация ДНК

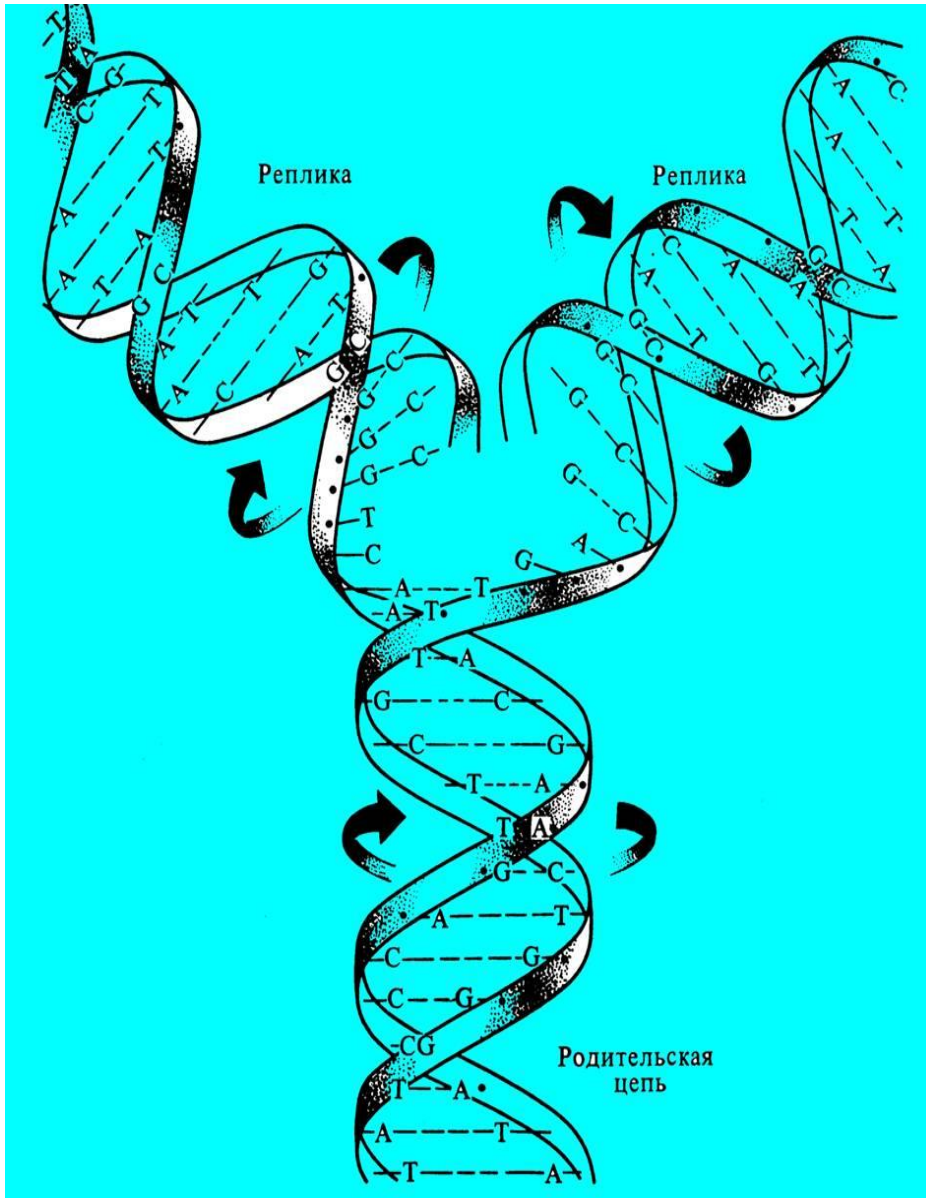

- В интерфазе (интерфаза – это период между двумя клеточными делениями) происходит репликация (самоудвоение) ДНК
- В ходе репликации из одной молекулы ДНК образуется две идентичные молекулы
- Репликация ДНК обеспечивает воспроизведение генетической информации



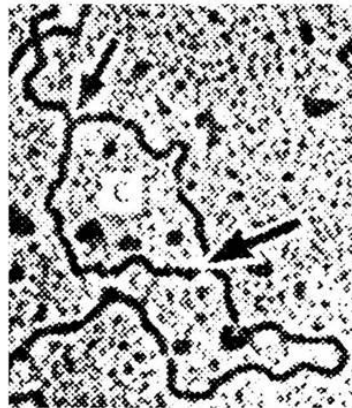
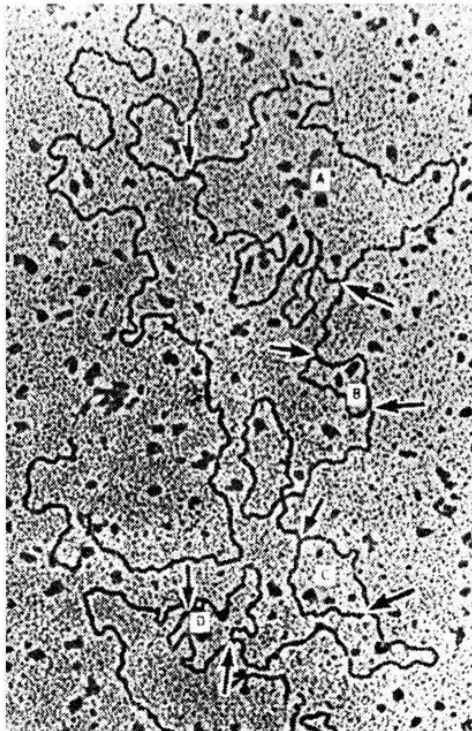
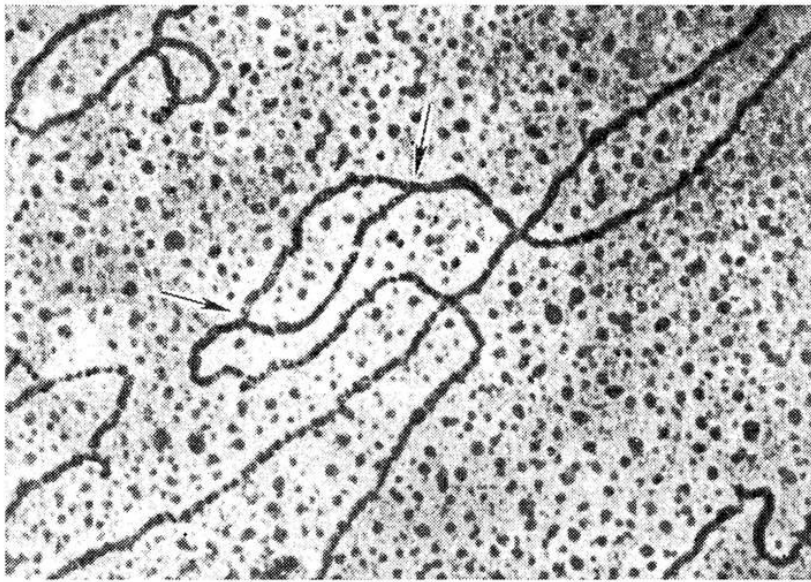

- ДНК – это тончайшая нить длиной в несколько сантиметров, но диаметром всего 1,8 нм (примерно 18 атомов водорода)
- Даже в сильнейший электронный микроскоп невозможно увидеть азотистые основания
- Можно увидеть лишь репликацию ДНК
- Для определения последовательности азотистых оснований используют биохимические методы

# ДНК и хромосомы

- ДНК в клетке редко встречается в чистом виде.
- Основная часть ДНК входит в состав хроматина и хромосом.
- **Хроматин** – это основное вещество интерфазного ядра в период между клеточными делениями.
- В состав хроматина кроме ДНК входят и другие вещества: РНК, белки (включая белки-гистоны), неорганические ионы.
- При делении клетки ДНК спирализуется, и хроматин преобразуется в **хромосомы** – окрашенные структуры, которые возникают на месте ядра при делении клетки



# Хромосомы

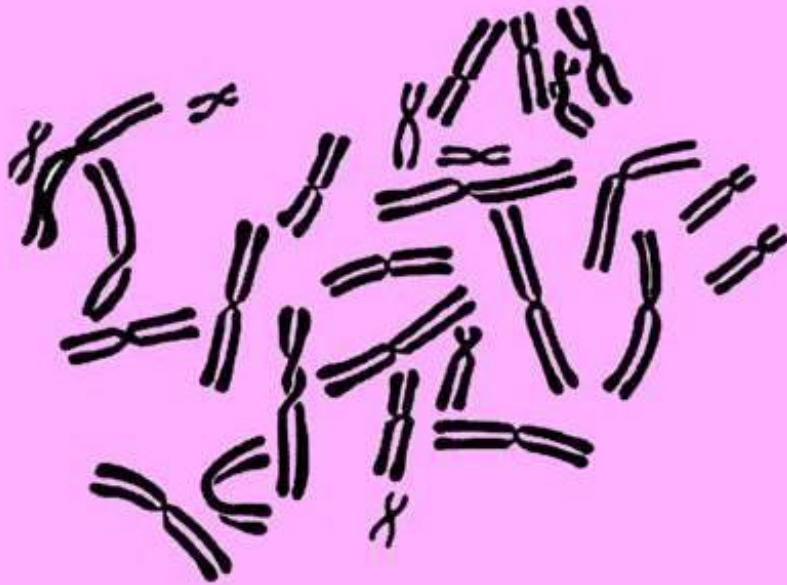
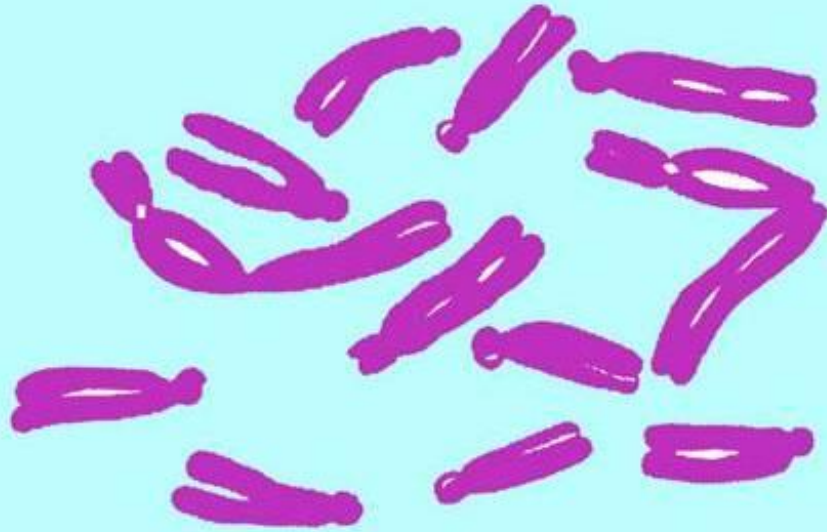

- В метафазе митоза хромосомы видны как двойные структуры: каждая хромосома состоит из двух сестринских хроматид
- Основу каждой хроматиды составляет одна двухцепочечная молекула ДНК. Молекулы ДНК в сестринских хроматидах идентичны, т.е. несут одинаковую информацию.
- Многие известные нам организмы – это диплоиды, у которых имеются парные гомологичные хромосомы, несущую сходную генетическую информацию

# ДНК в хромосомах

- ДНК в составе хромосом связана с белками-гистонами
- Единичный комплекс из гистонов и ДНК называется нуклеосома
- Последовательность нуклеосом многократно спирализована, поэтому в одной хроматиде длиной 10–20 мкм помещается молекула ДНК длиной в несколько сантиметров

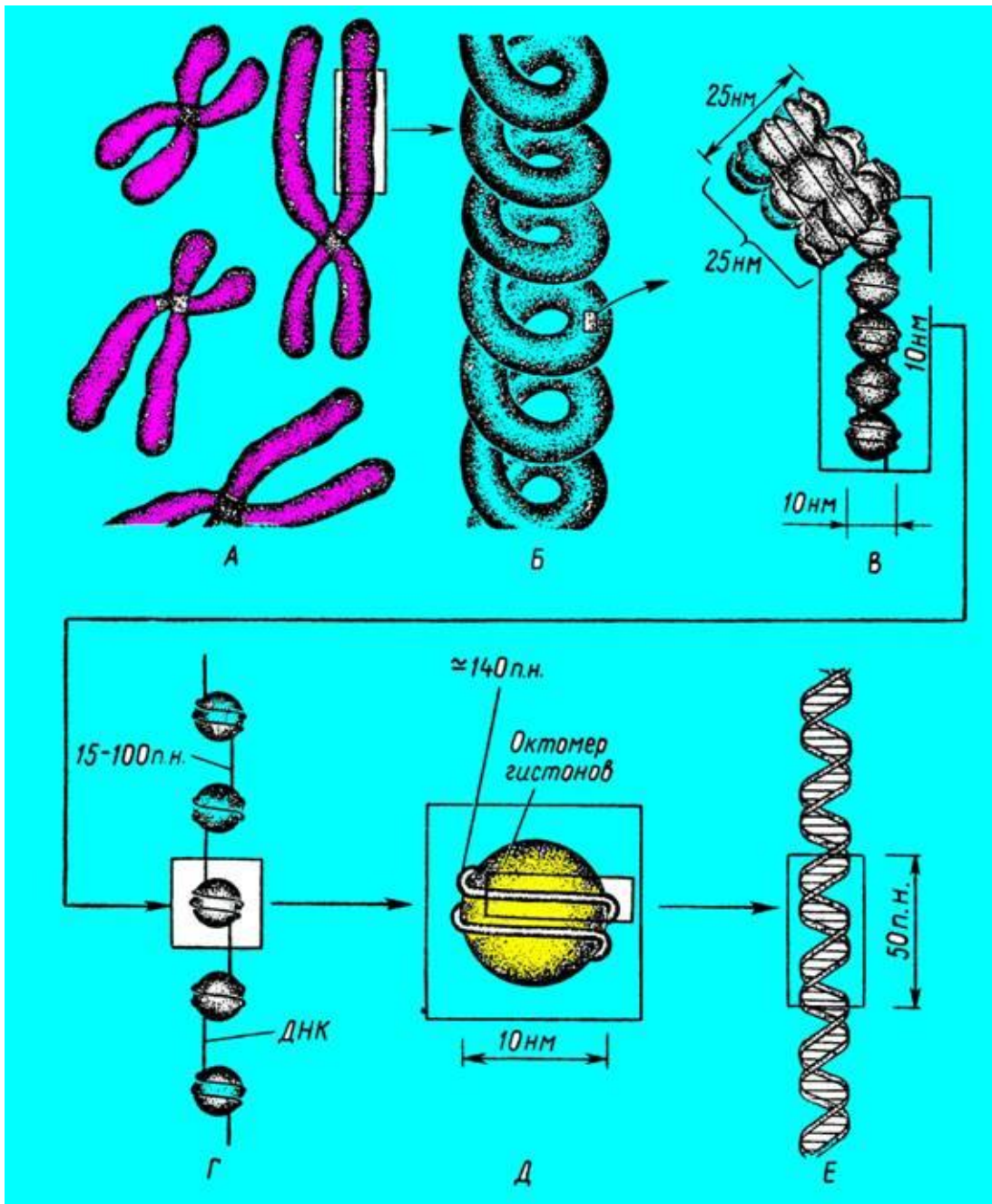

# Ген – участок хромосомы

- Ген можно рассматривать и как **участок хромосомы**, поскольку в основе хромосомы лежит ДНК
- Хромосомы выглядят по-разному. Для удобства их обозначают на схемах как палочковидные структуры
- **Гомологичные хромосомы**, несущие сходную информацию, изображают как палочки одинаковой длины
- Если они несут одинаковые аллели изучаемого гена, то их закрашивают одним цветом, а если разные аллели – то разными цветами

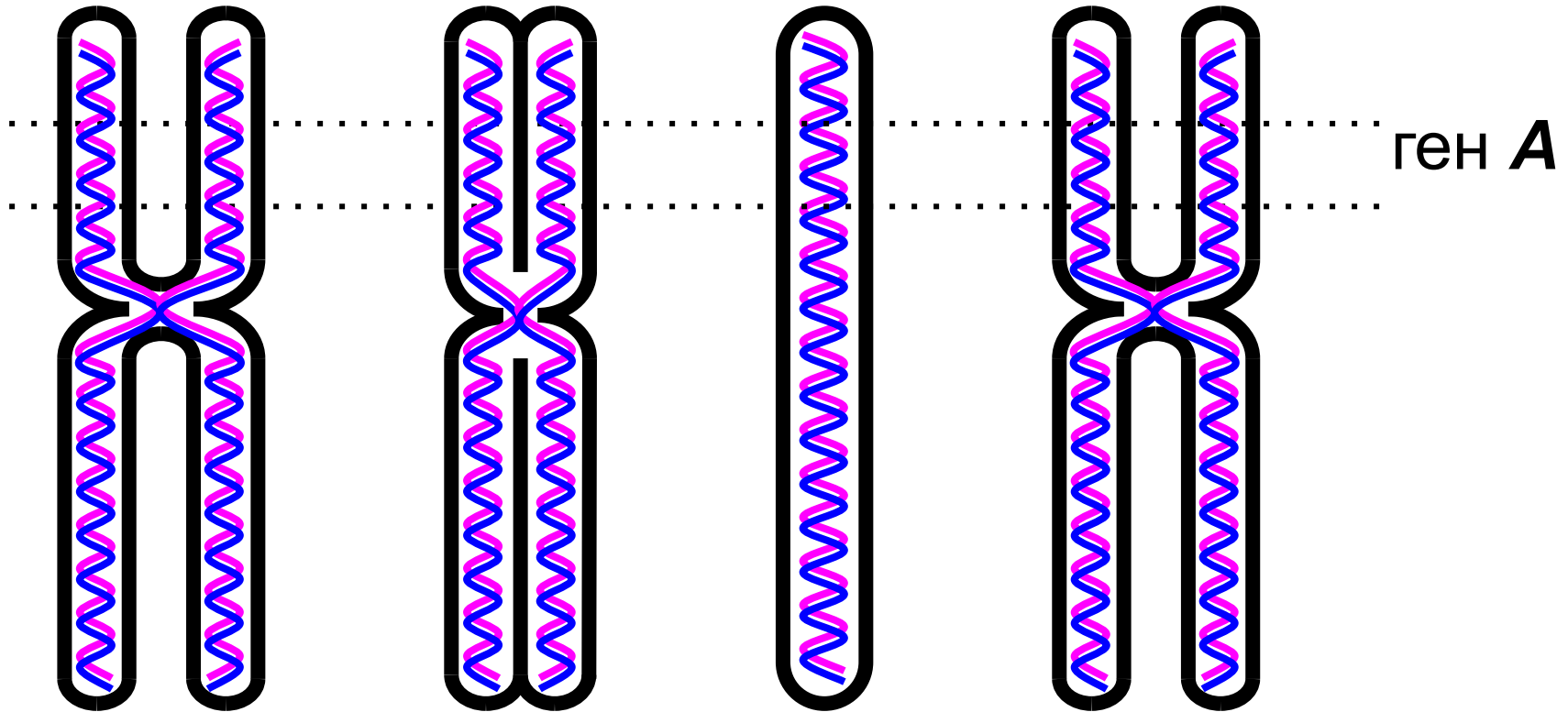

удвоенные (двухроматидные)  
хромосомы перед делением клетки

(вариант 1:  
отчетливо видны  
две хроматиды)

(вариант 2:  
граница между  
хроматидами не  
видна)

неудвоенная  
(одно-  
хроматидная)  
хромосома  
после деления  
клетки

удвоенная хромосома  
перед делением  
клетки  
(вариант 1 –  
отчетливо видны две  
хроматиды)

ген А

# Передача генетической информации при вегетативном размножении

- При вегетативном размножении растений происходит полное сохранение исходной генетической информации
- Варианты признаков сохраняются в неизменном виде из поколения в поколение – это самый простой тип прямого наследования признаков.
- При вегетативном размножении генетическая информация передается из поколения в поколение через клубни, черенки и другие подобные структуры

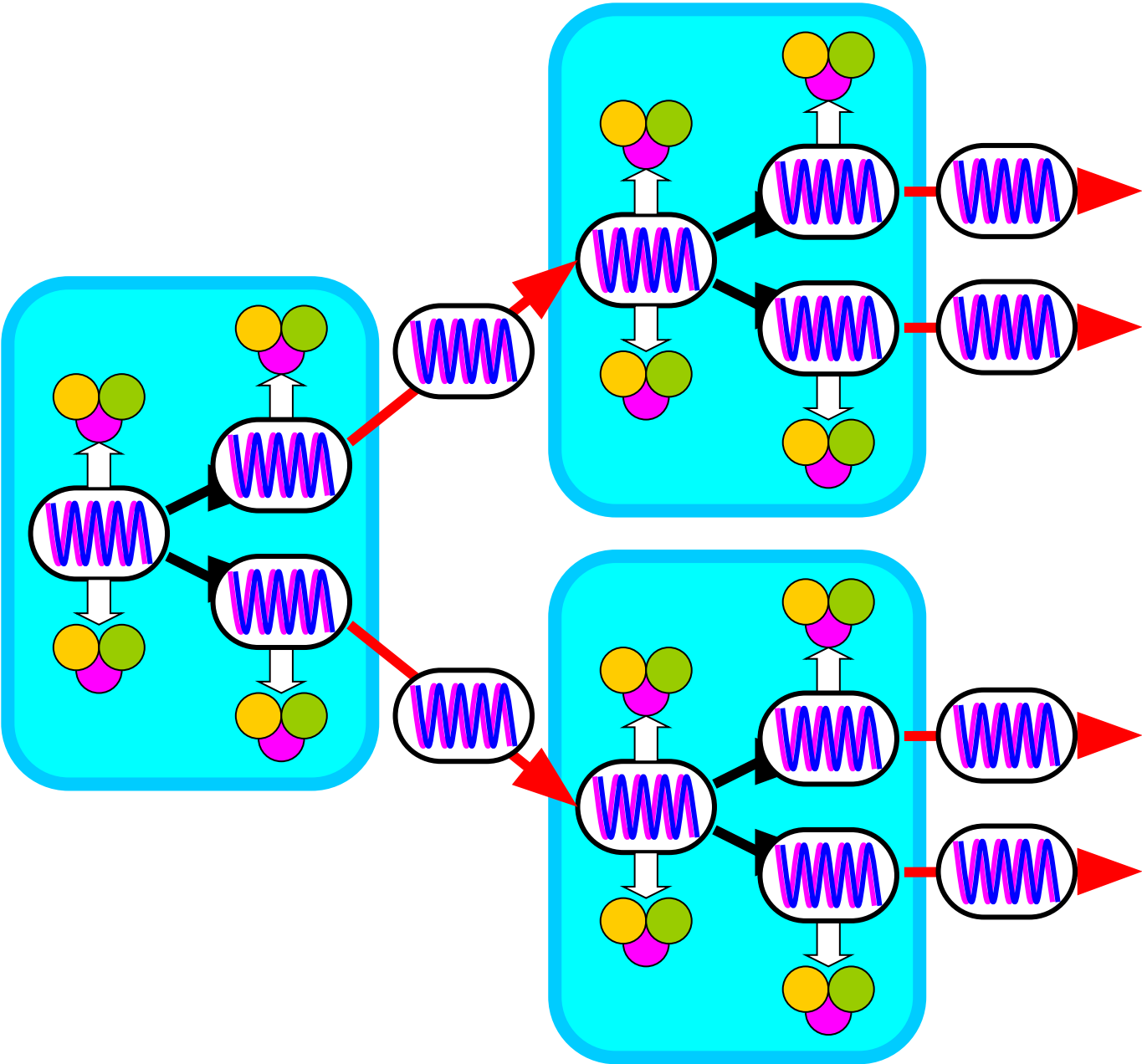



Передача генетической информации  
при самоопылении чистых сортов растений или  
при их скрещивании  
(на примере окраски цветков гороха)

- Чистые сорта гороха с пурпурными (ярко-красными) цветками при самоопылении или внутрисортном (внутрилинейном) скрещивании всегда дают горошины, из которых вырастают растения с пурпурными цветками
- Точно так же чистые сорта гороха с белыми цветками при самоопылении или внутрисортном (внутрилинейном) скрещивании всегда дают горошины, из которых вырастают растения с белыми цветками

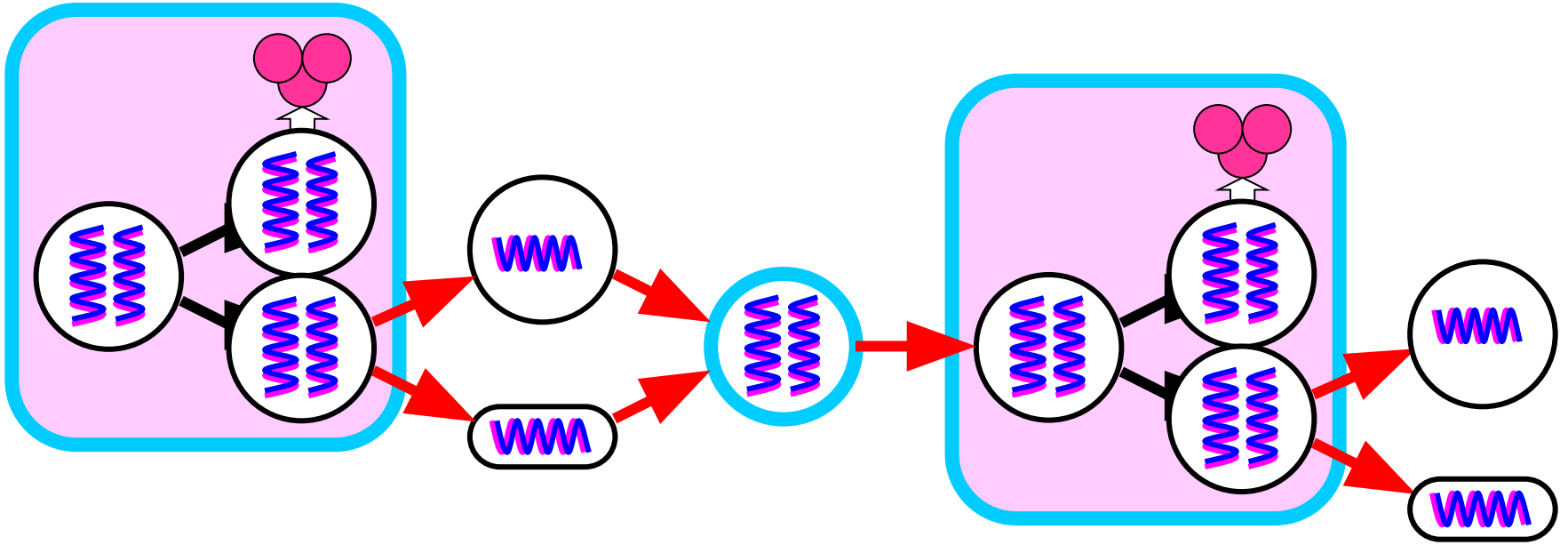

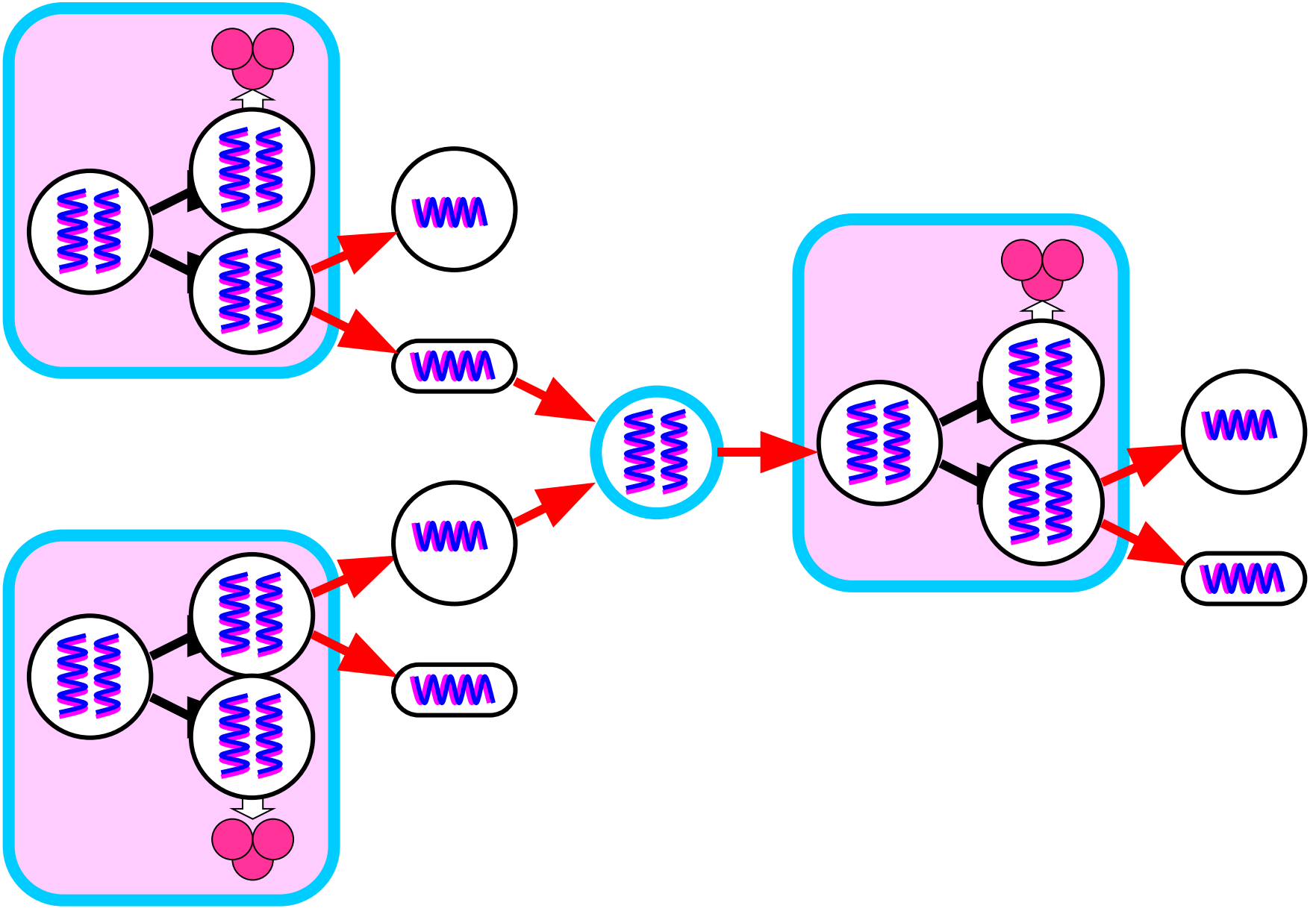

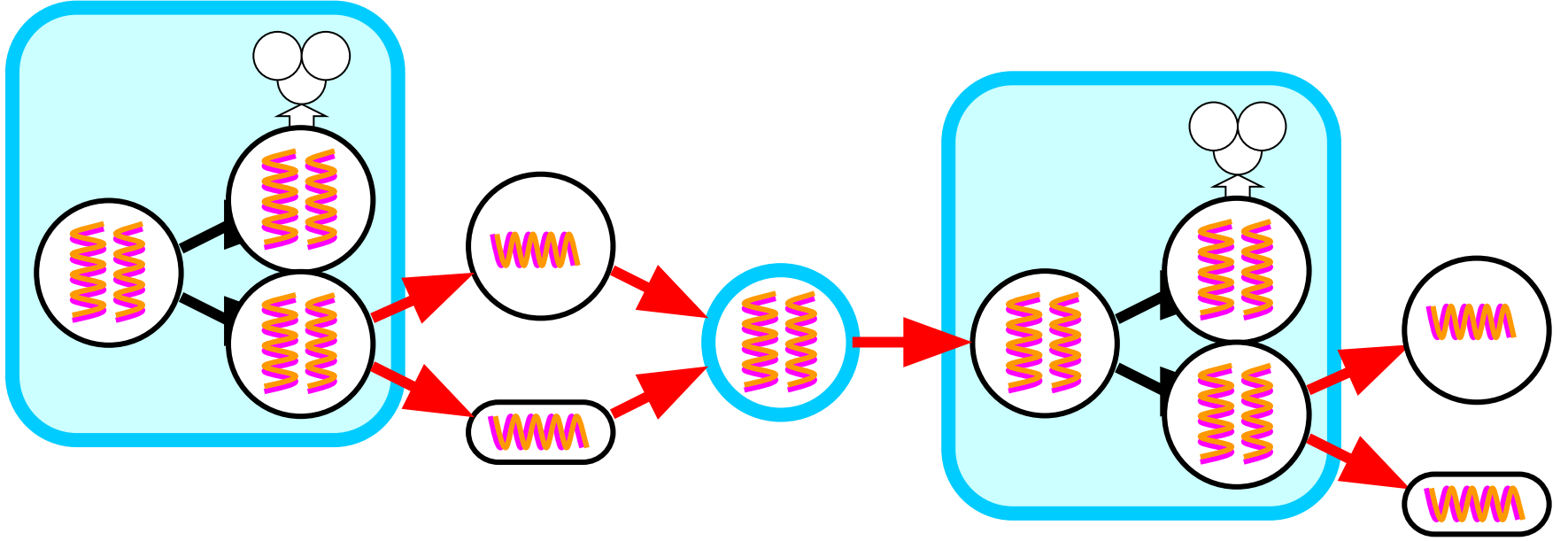

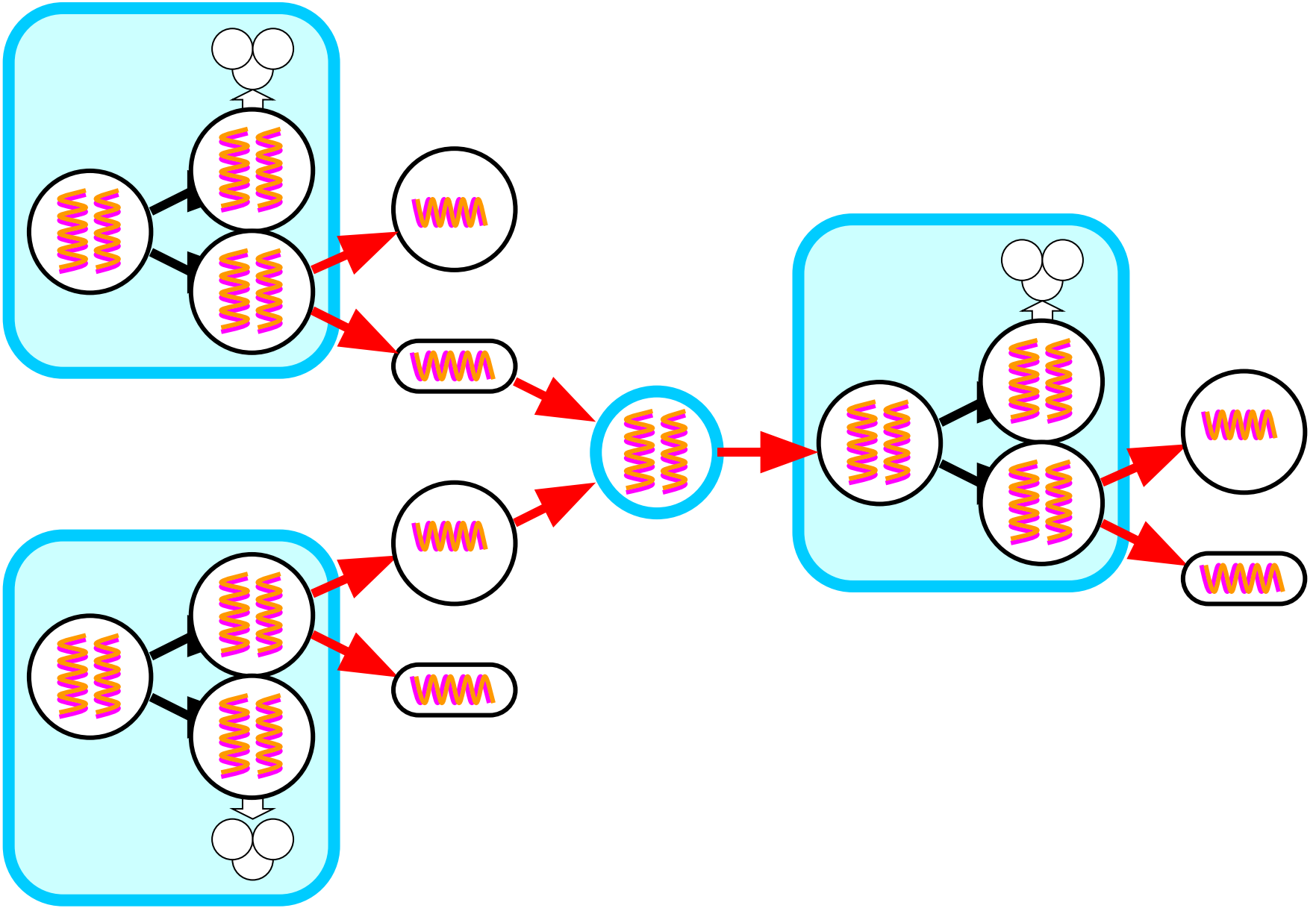

# Наследование признаков при гибридизации

- Если скрестить два чистых сорта гороха – пурпурно-и бело-цветковый, то из гибридных семян вырастут только пурпурно-цветковые растения
- И только при скрещивании гибридов в их потомстве появятся растения с белыми цветками в соотношении:
  - 3 части растений с пурпурными цветками :
  - 1 часть растений с белыми цветками



# Доминантные и рецессивные признаки

## Доминантные и рецессивные аллели

- В данном случае у гибридов первого поколения пурпурная окраска цветков – это **доминантный** (господствующий) признак.
- Белая окраска цветков – это **рецессивный** (отступающий) признак
- Доминантные признаки определяются доминантными аллелями
- Как правило, **доминантные аллели** – это нормальные аллели «дикого типа»
- **Рецессивные аллели** часто представляют собой поврежденные гены, которые кодируют искаженный продукт или вообще не образуют этот продукт (нуль–аллели)

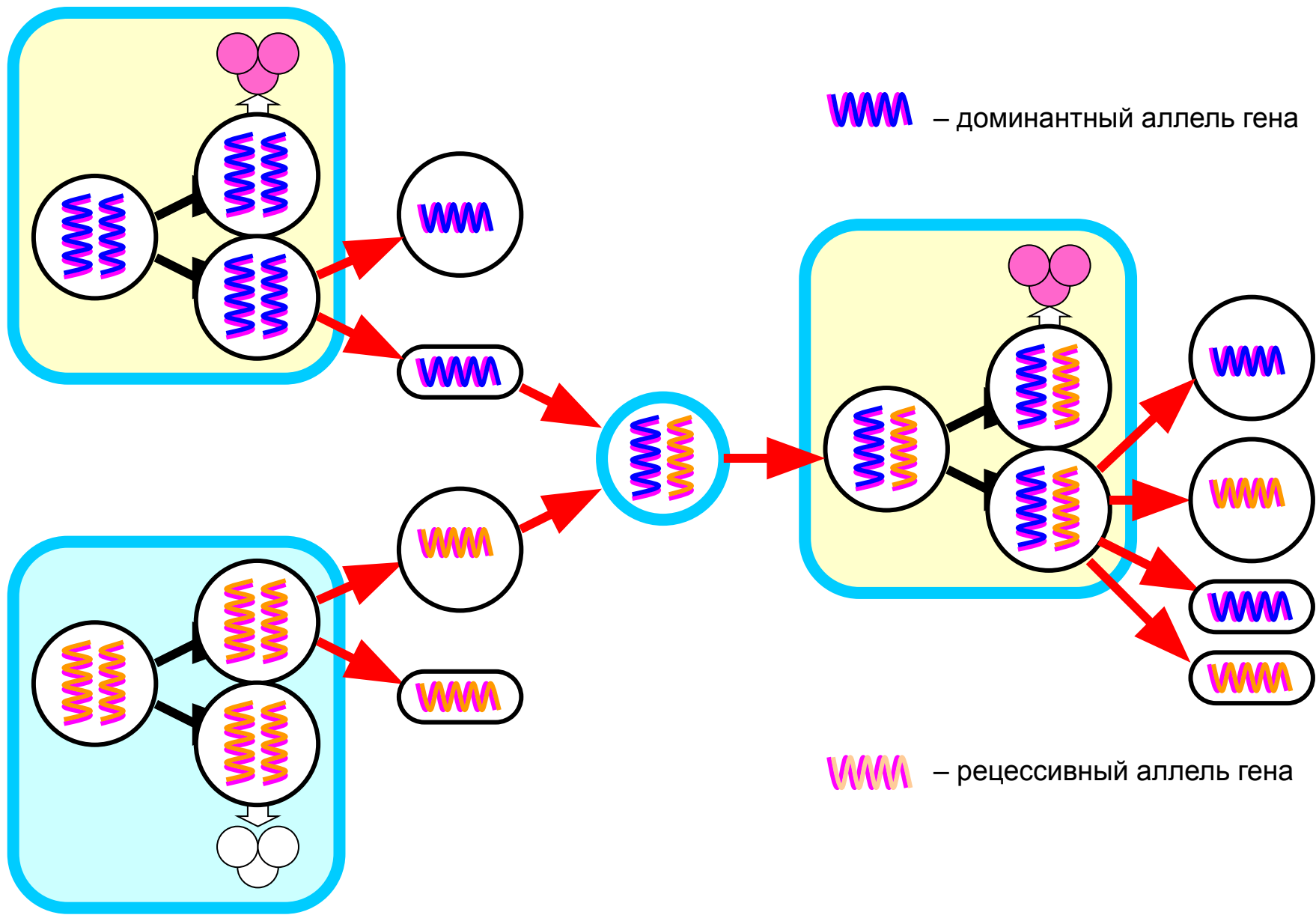

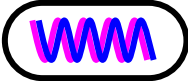
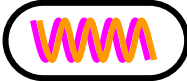
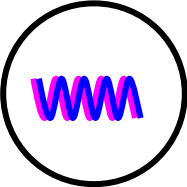
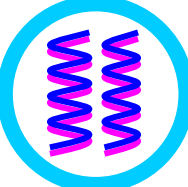
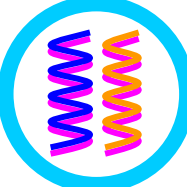
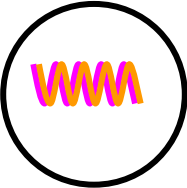
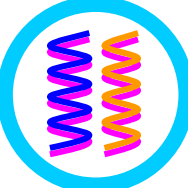
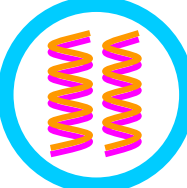
гаметы		
		
		

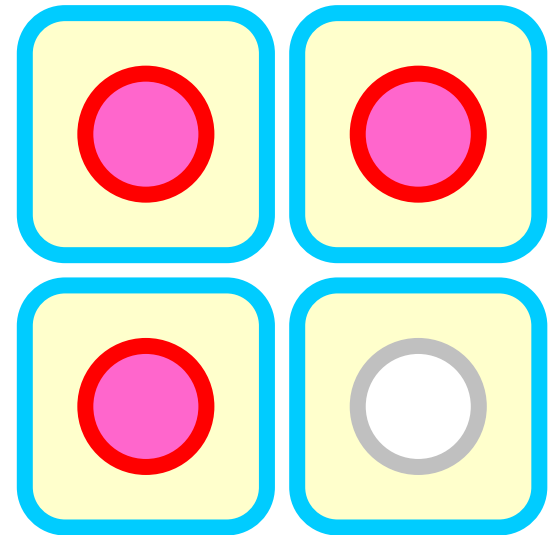

# Передача и реализация генетической информации на примере окраски горошин

- Окраска семян гороха посевного наследуется согласно тем же принципам, что и окраска цветков

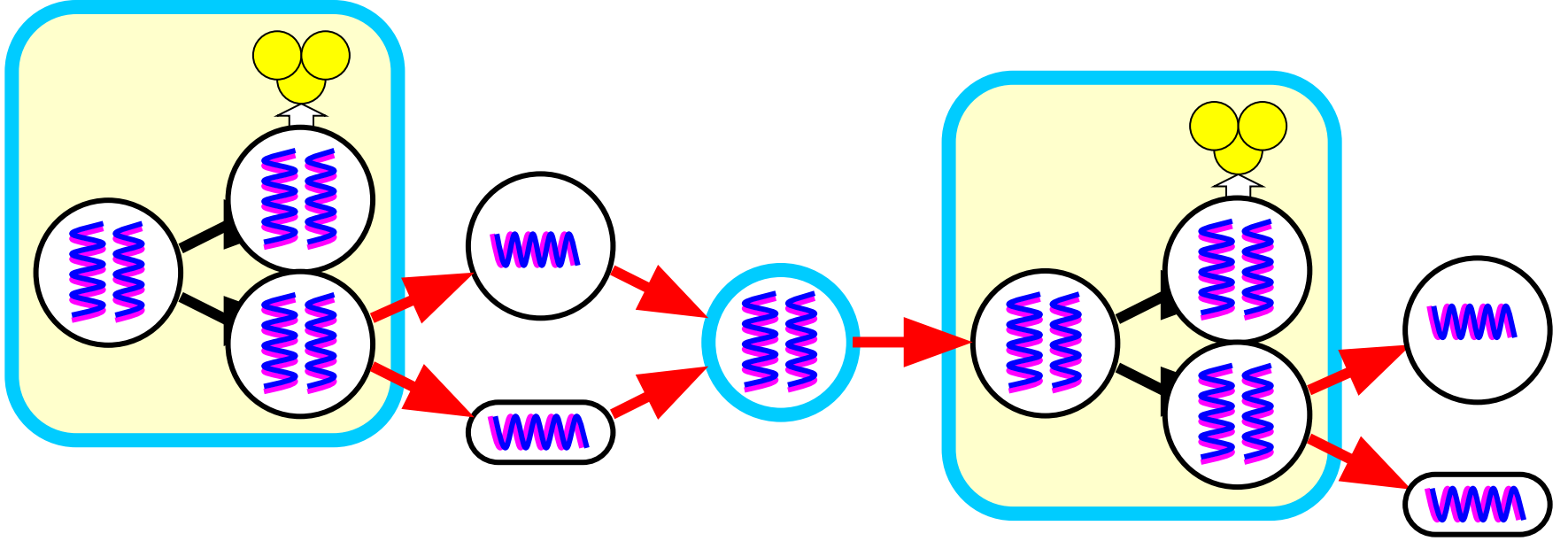

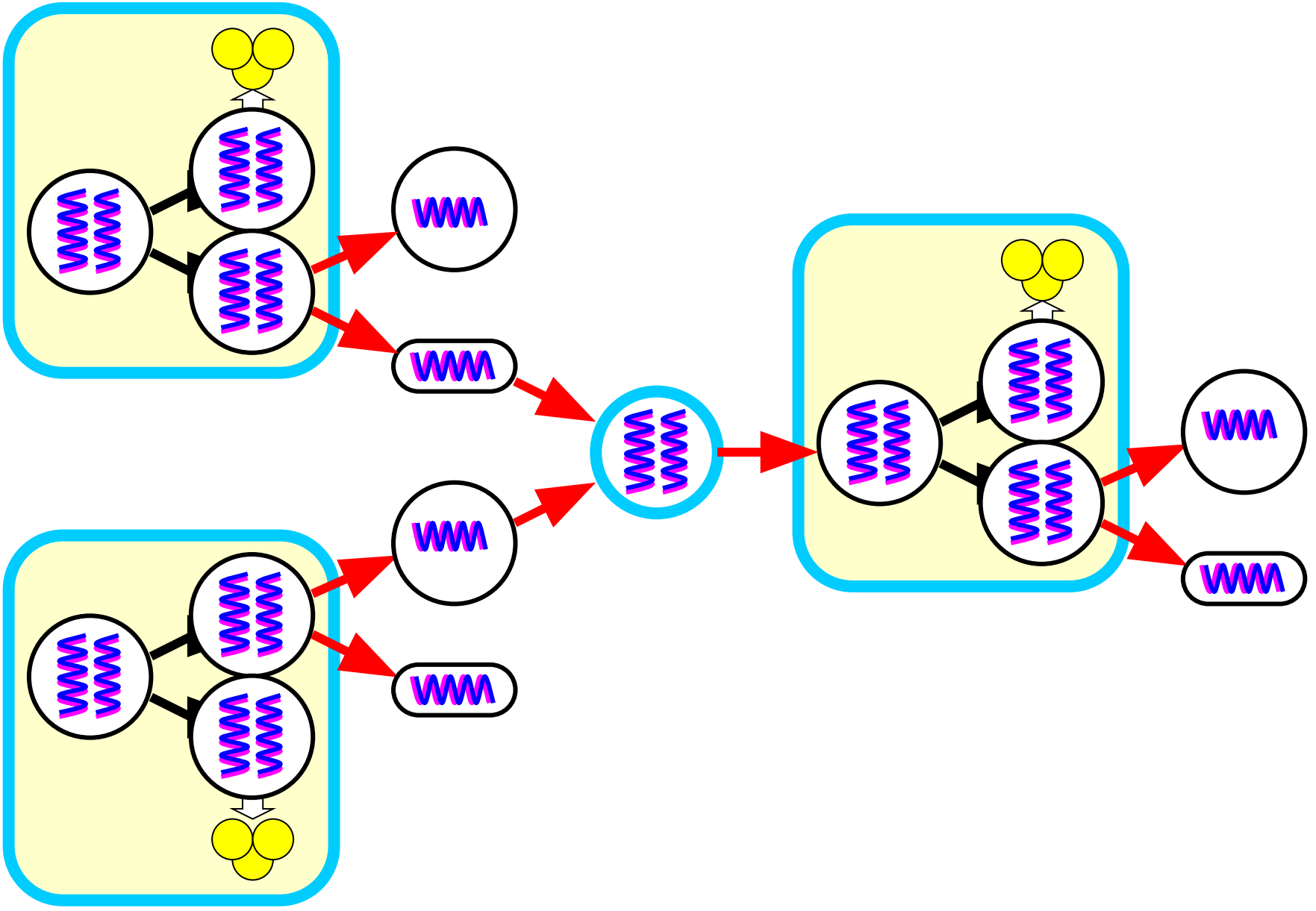



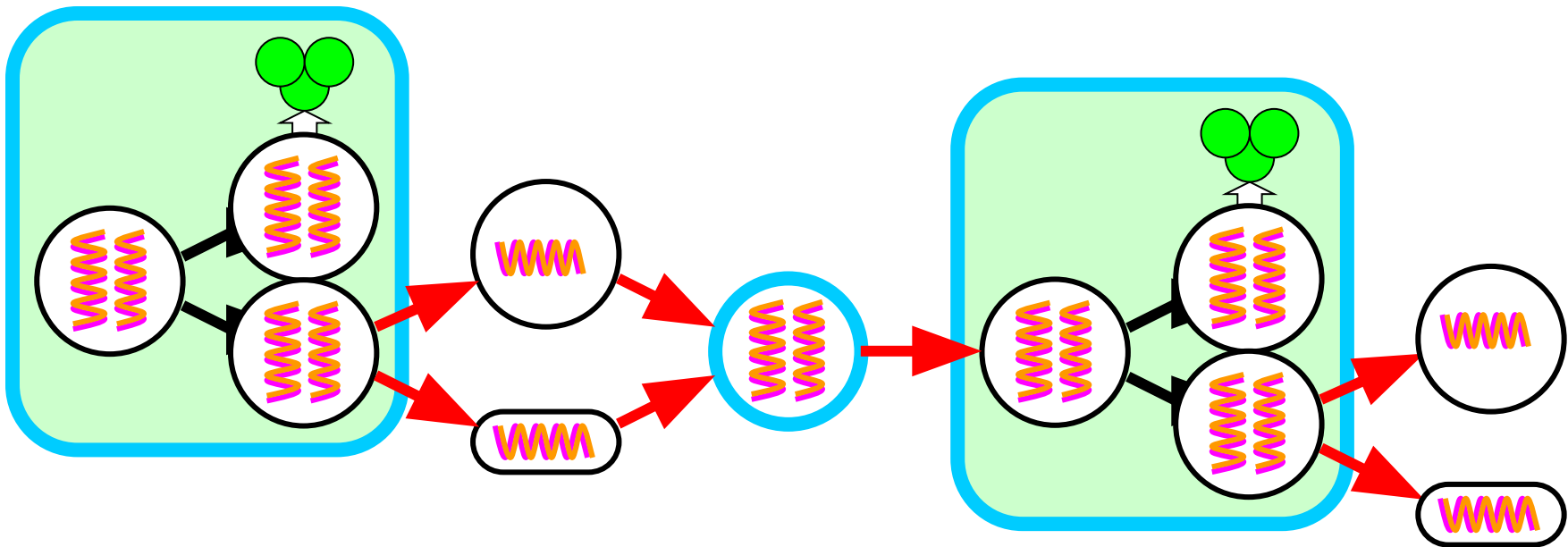

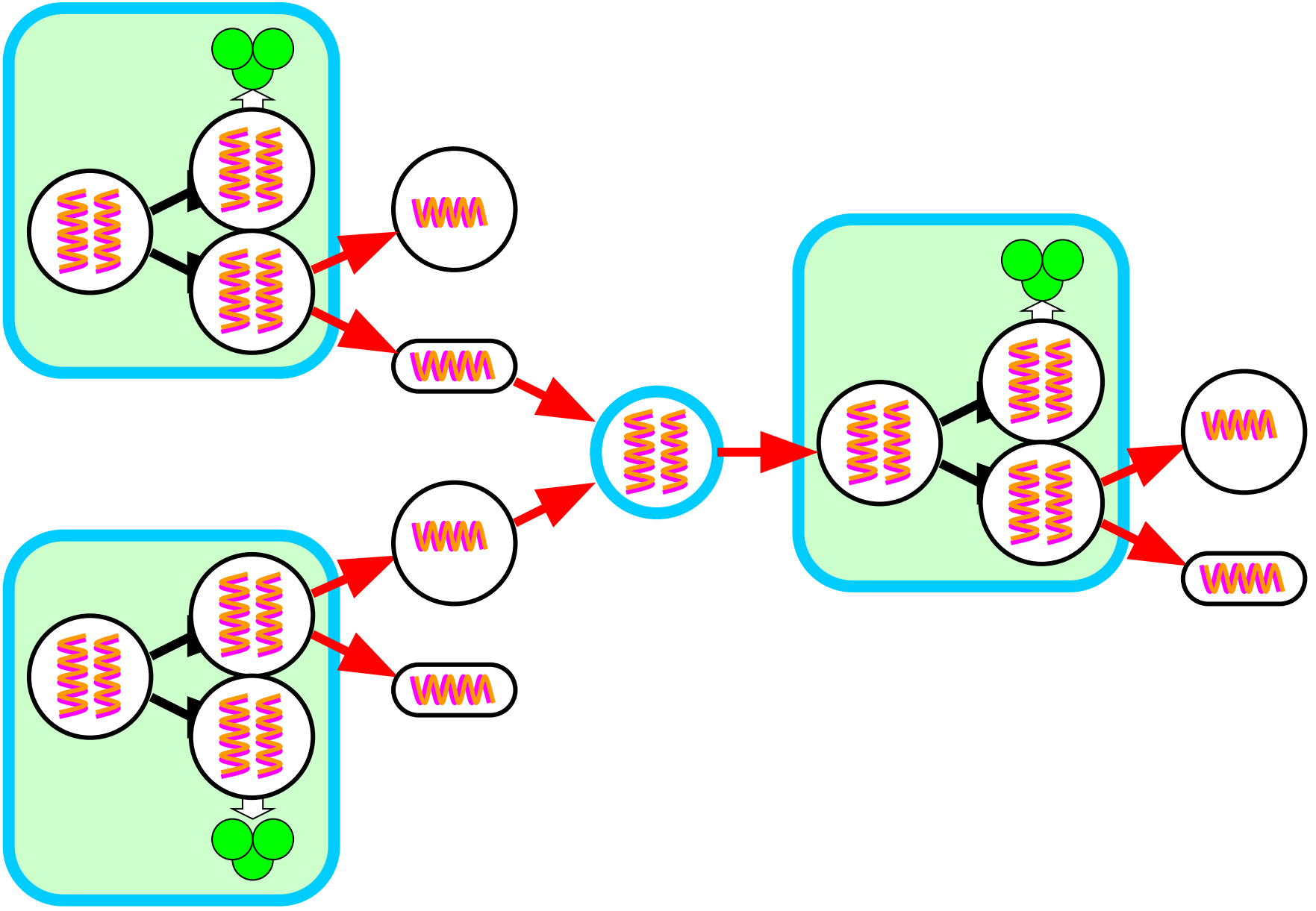

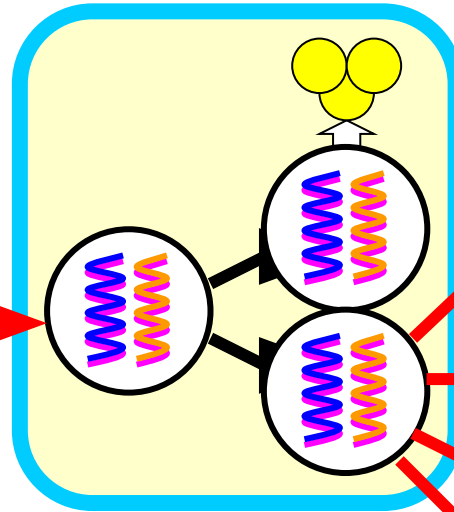
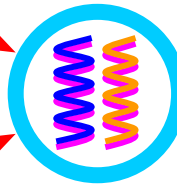
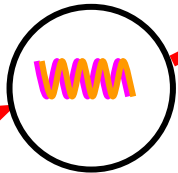
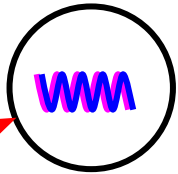
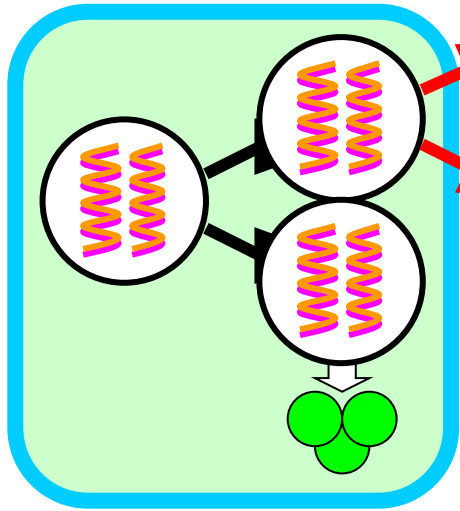
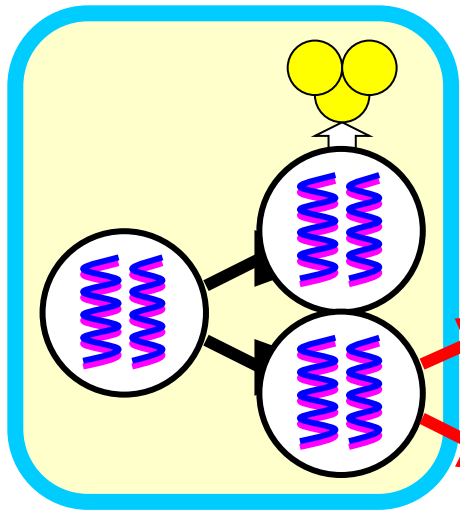

 – доминантный аллель гена

 – рецессивный аллель гена

гаметы	