

Лекция № 4

Неразъёмные соединения

Стыковое соединение



Нахлѣсточное соединение

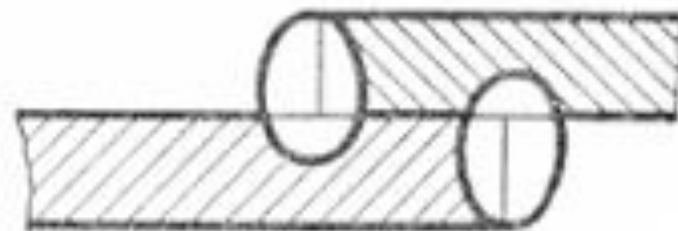
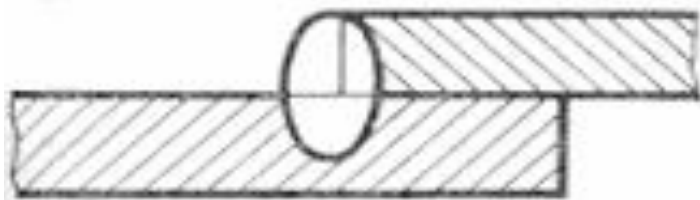

Угловое соединение

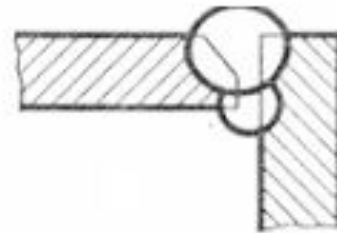
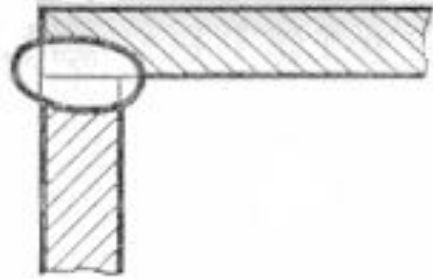

Тавровое соединение

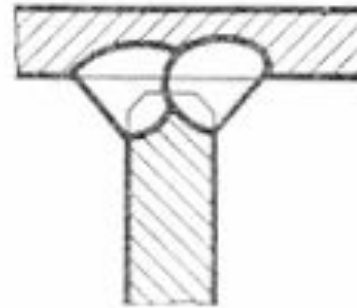
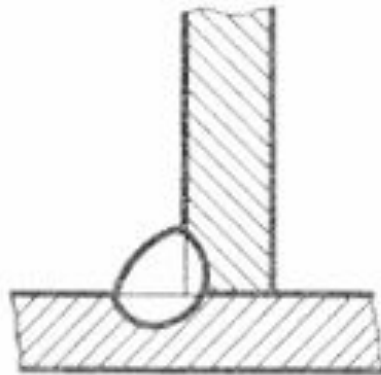

Торцевое соединение



Обозначение сварных соединений на чертежах

- На чертежах к буквенному обозначению типа сварного соединения
- добавляют цифровое: С1, С2, С3, ..., Н1, Н2, Н3, ..., Т1, Т2, Т3, ...,
- характеризующее вид подготовки кромок и интервал толщины свариваемых деталей (ГОСТ 5264-80).

Примеры графических изображений

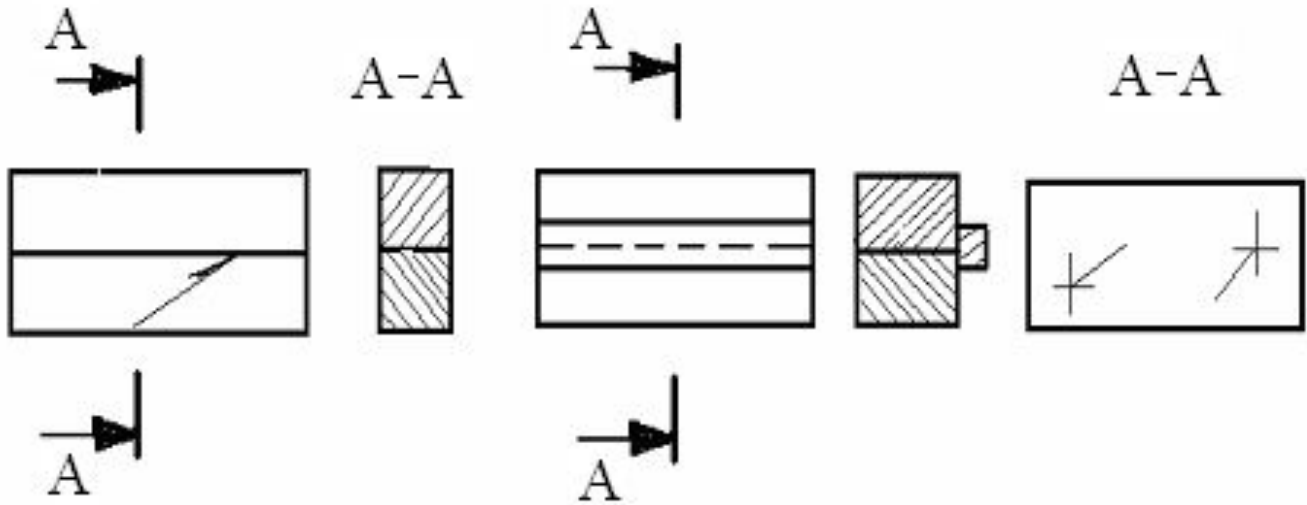

Условное графическое обозначение сварного шва



Расположение условного обозначения с лицевой стороны шва

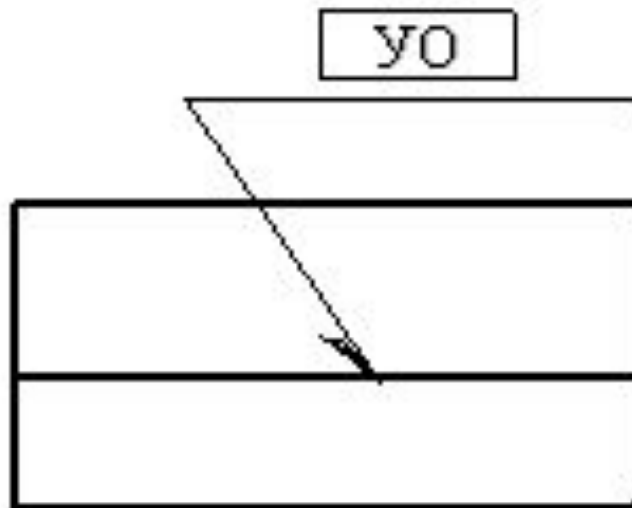

Расположение условного обозначения с обратной стороны шва

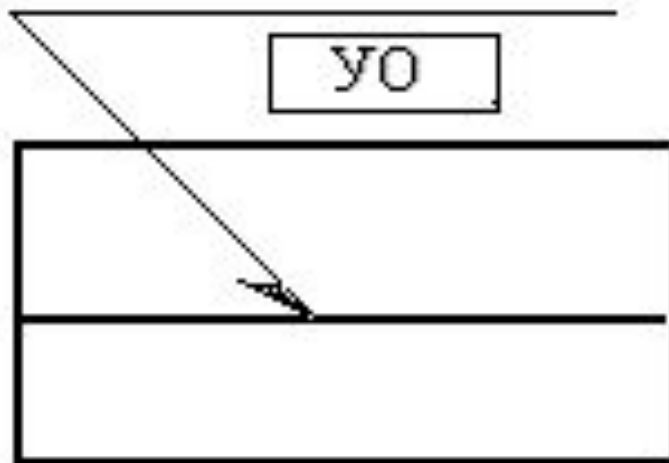

Условное графическое обозначение ОДИНАКОВЫХ СВАРНЫХ ШВОВ

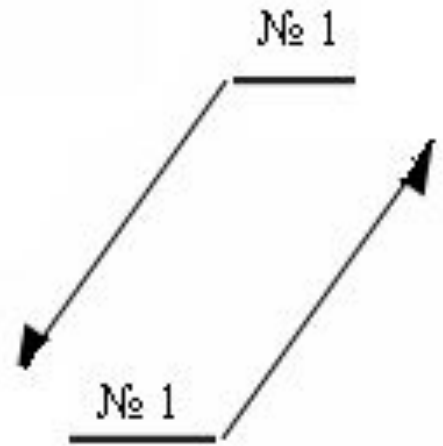
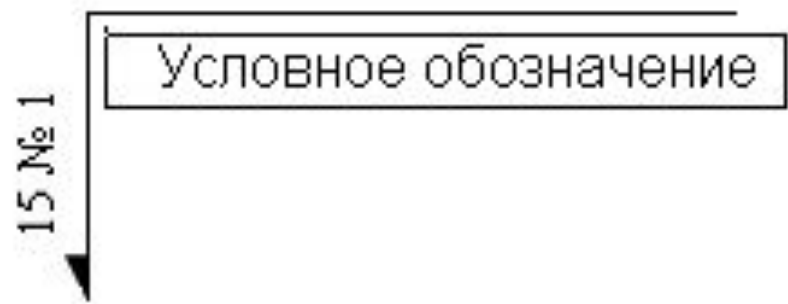

Примеры условных изображений сварных ШВОВ

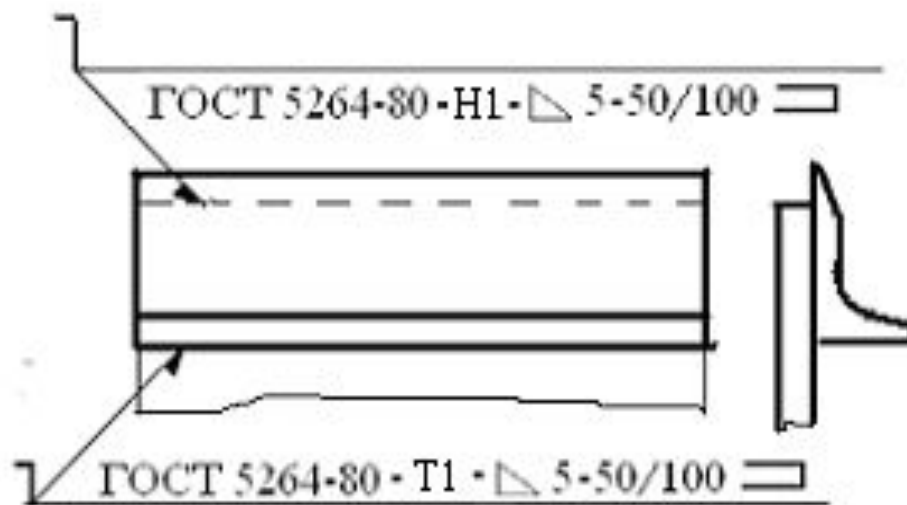
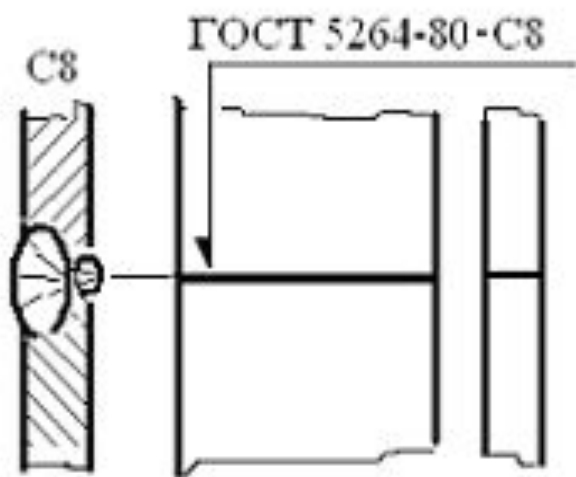

Стыковое соединение

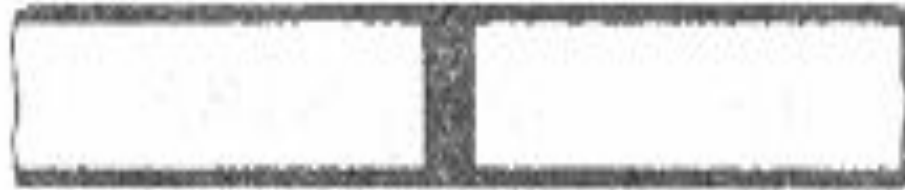

Нахлѣсточное соединение



Угловое соединение

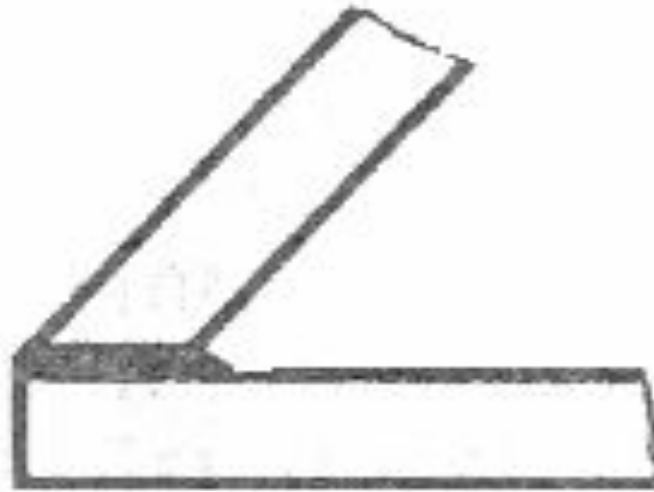

Тавровое соединение

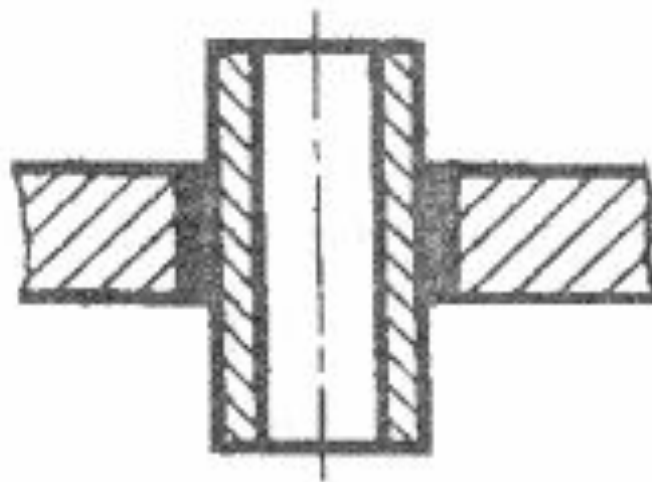

Соприкасающиеся соединения

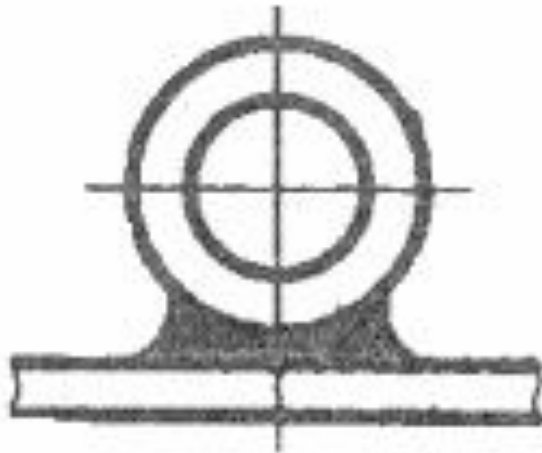

Изображение паянных швов

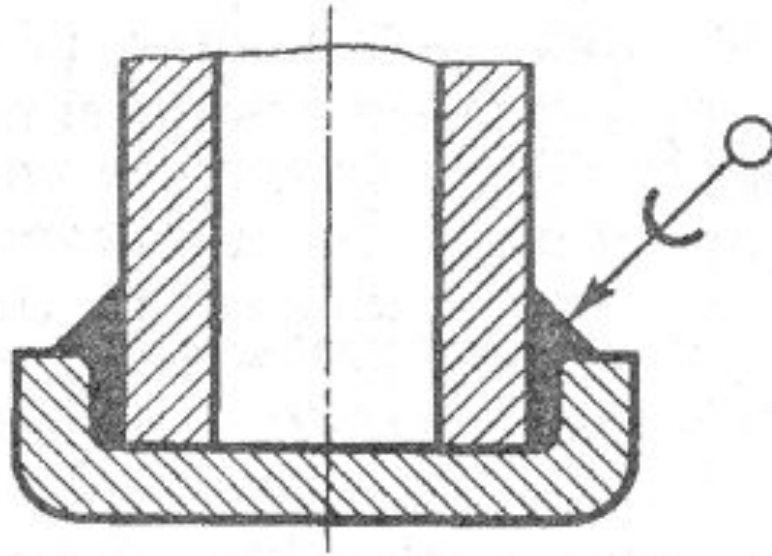

Пример изображения соединения, выполненного склеиванием

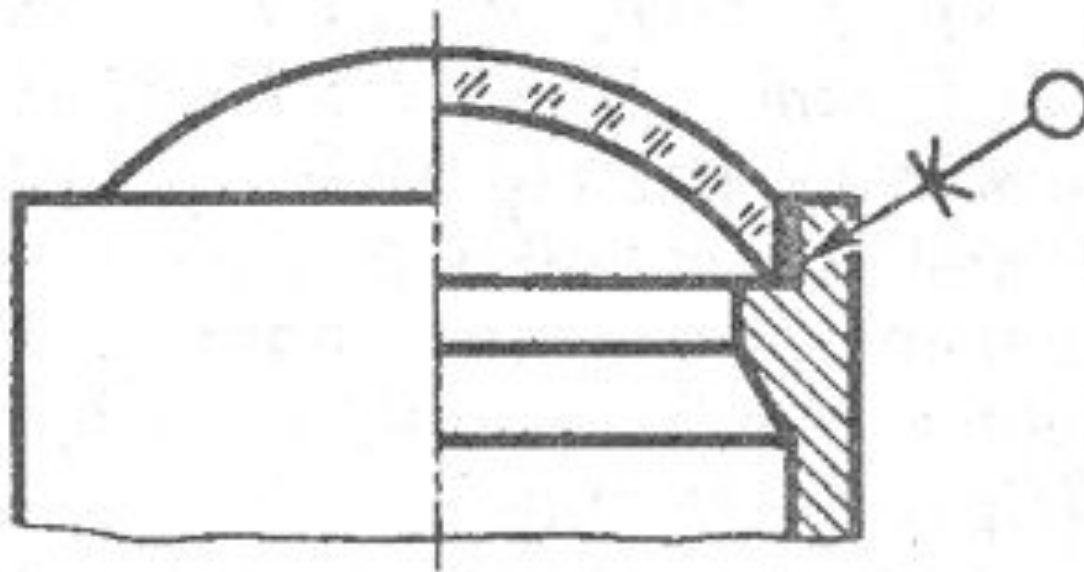

Спасибо за внимание!