

проекционное черчение.

Методы проецирования.

ЦЕНТРАЛЬНАЯ  
ПРОЕКЦИЯ ТИПОВОК

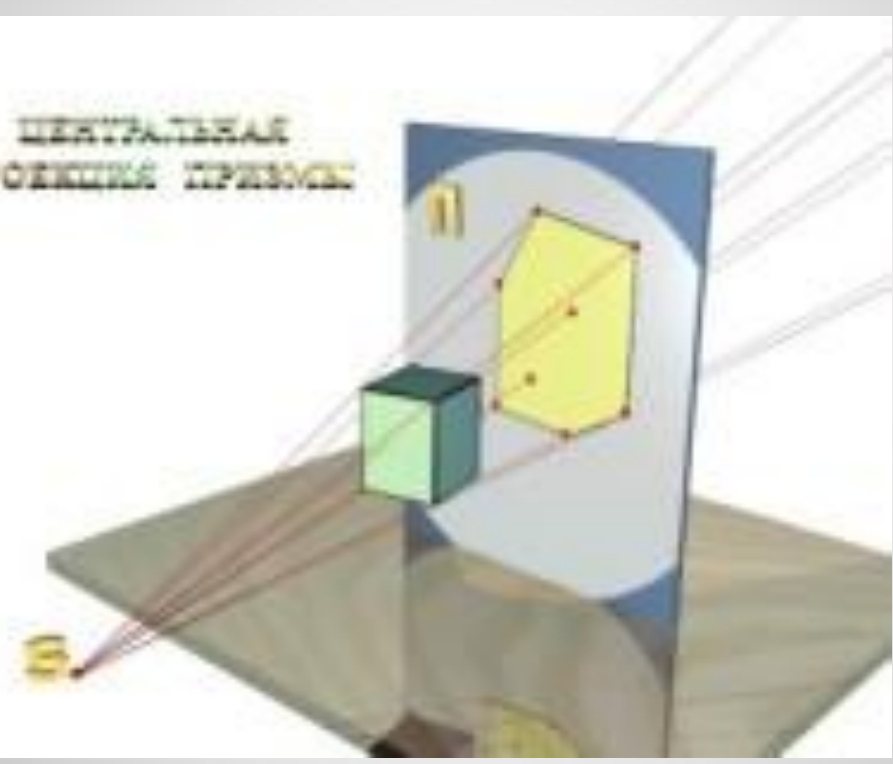

# Центральное проецирование.

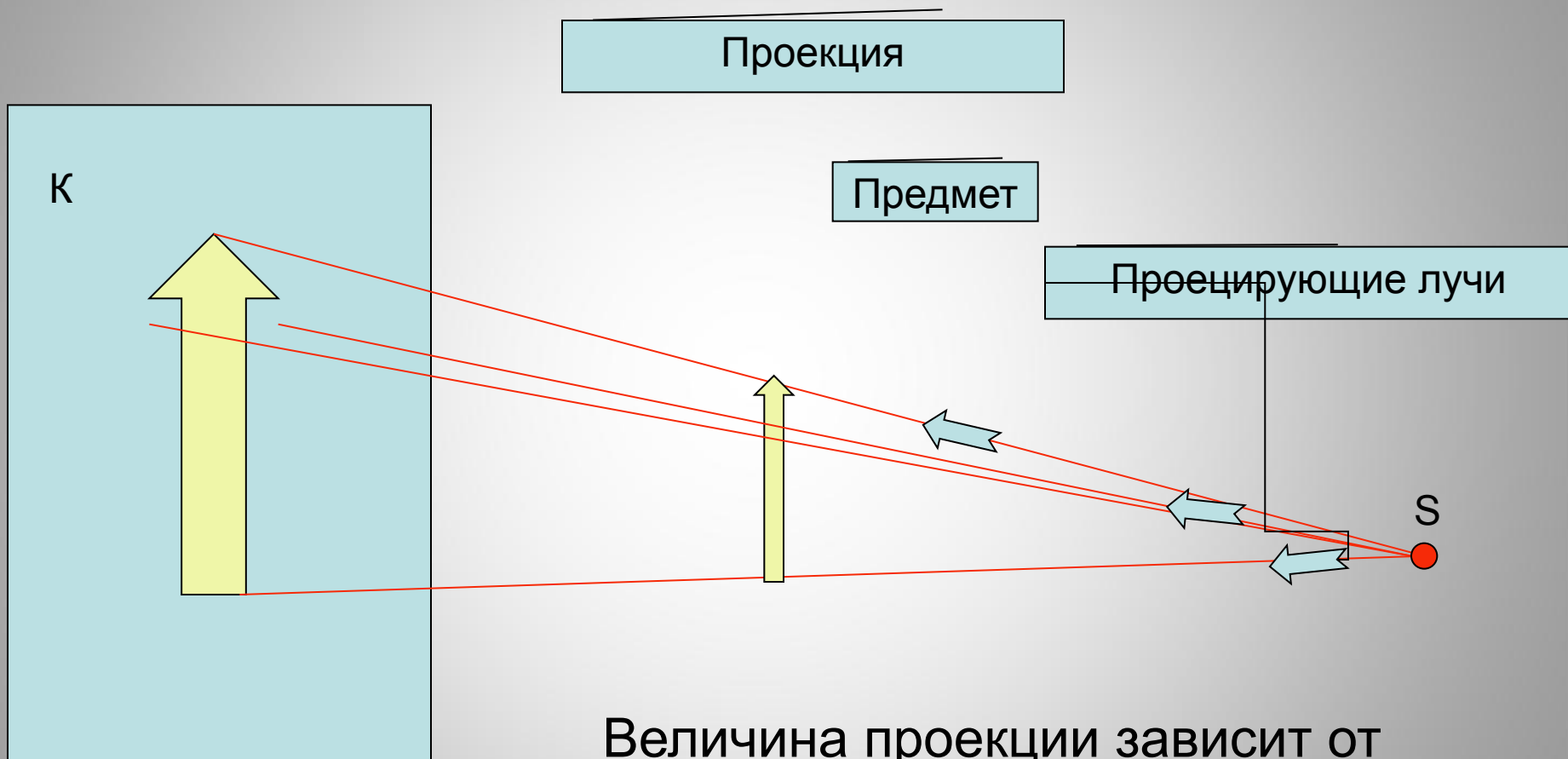

Величина проекции зависит от положения предмета по отношению к плоскости К.

# Угловая перспектива.

Используется в архитектуре, строительстве, а также в академическом рисовании.



# Прямоугольное проецирование.

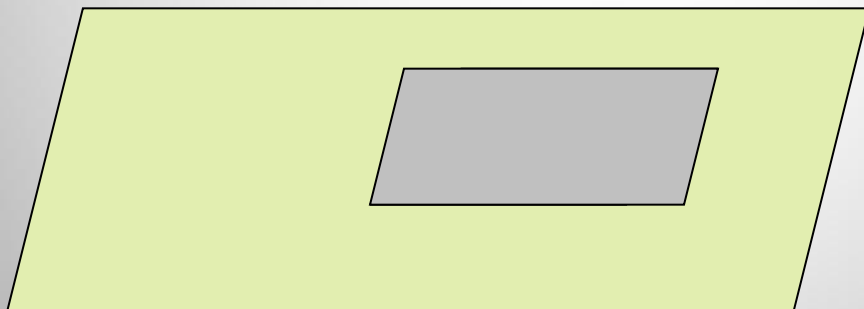

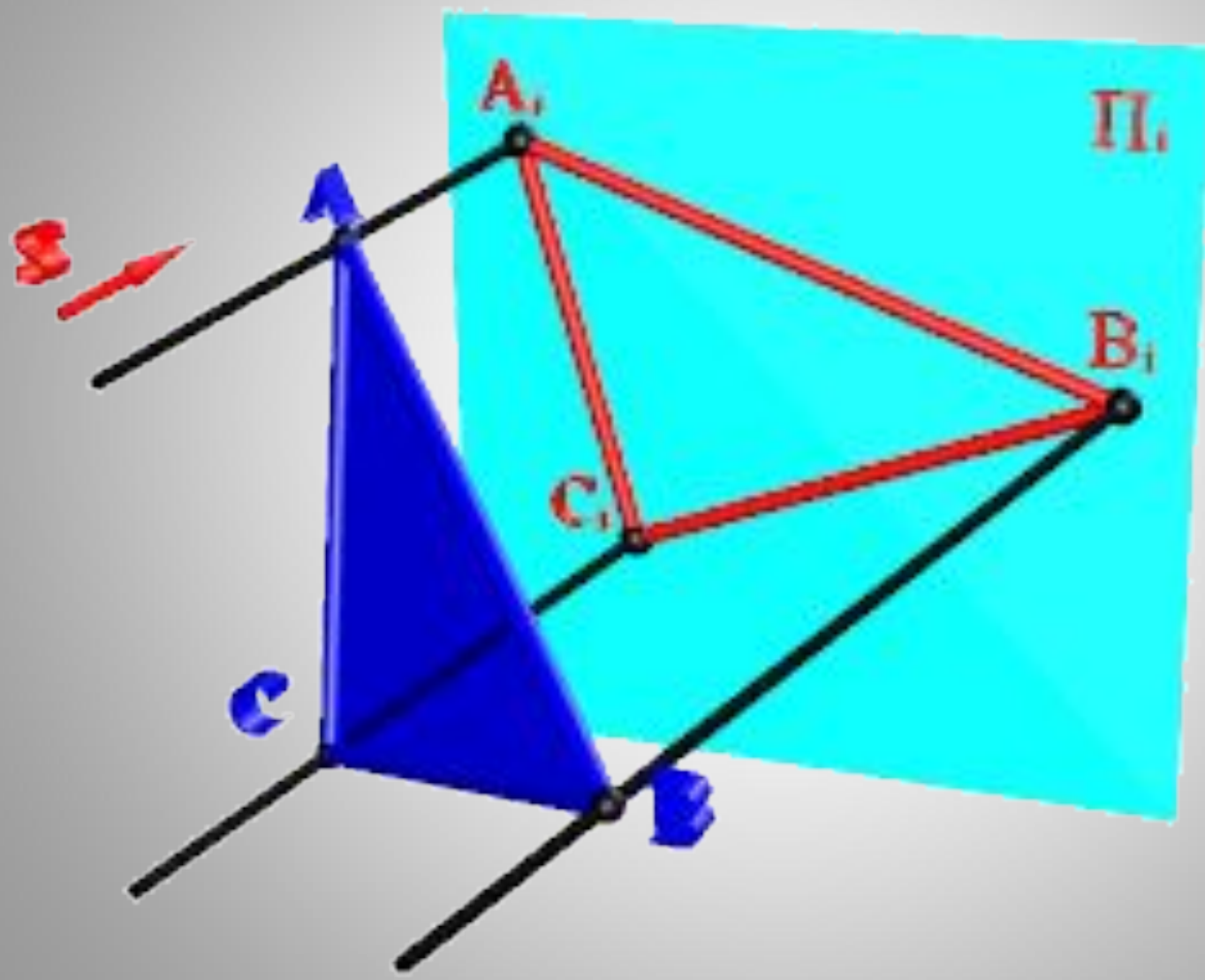

# Косоугольное проецирование.

Деталь

Проекция

Проецирующие  
лучи

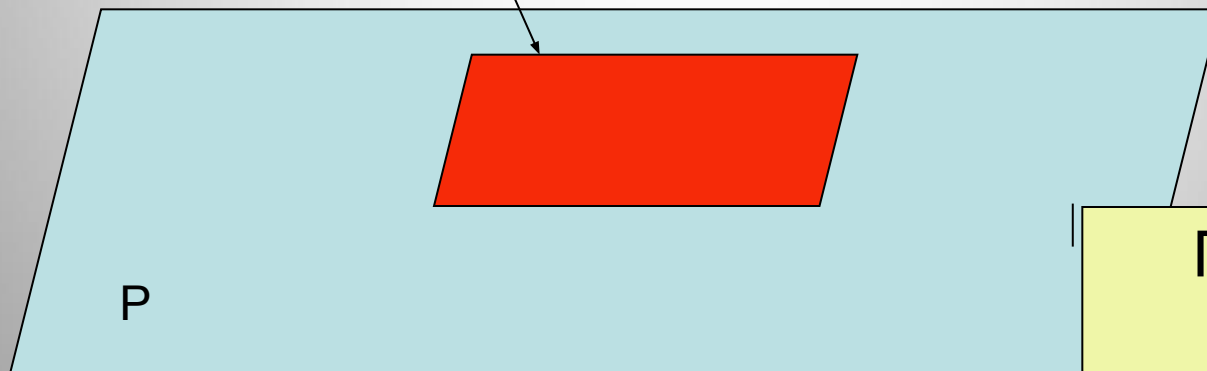

Плоскость  
проекции

# Комплексный чертеж.

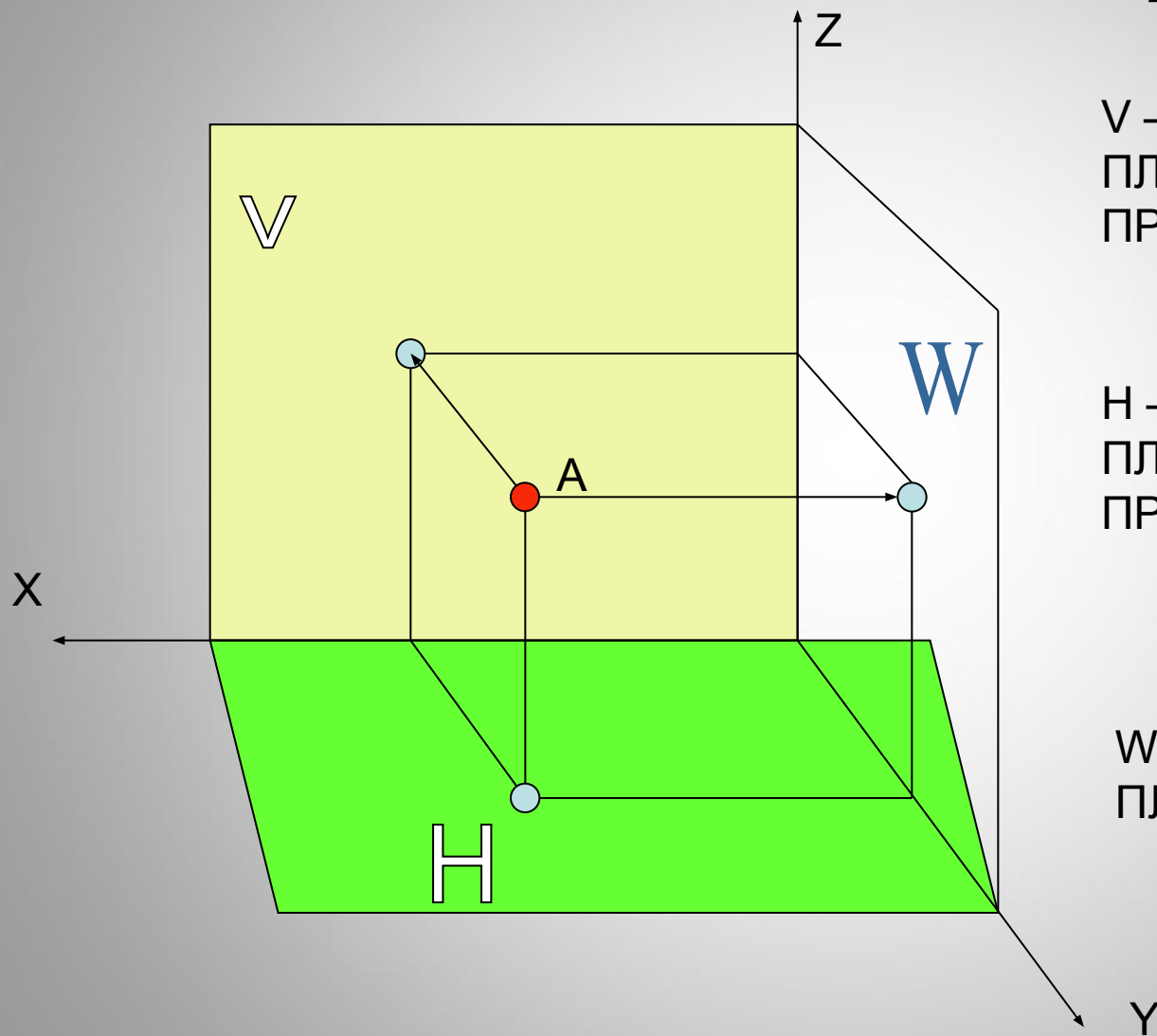

V – ФРОНТАЛЬНАЯ  
ПЛОСКОСТЬ  
ПРОЕКЦИИ..

H – ГОРИЗОНТАЛЬНАЯ  
ПЛОСКОСТЬ  
ПРОЕКЦИИ.

W – ПРОФИЛЬНАЯ  
ПЛОСКОСТЬ ПРОЕКЦИИ.



# Комплексный чертеж точки.

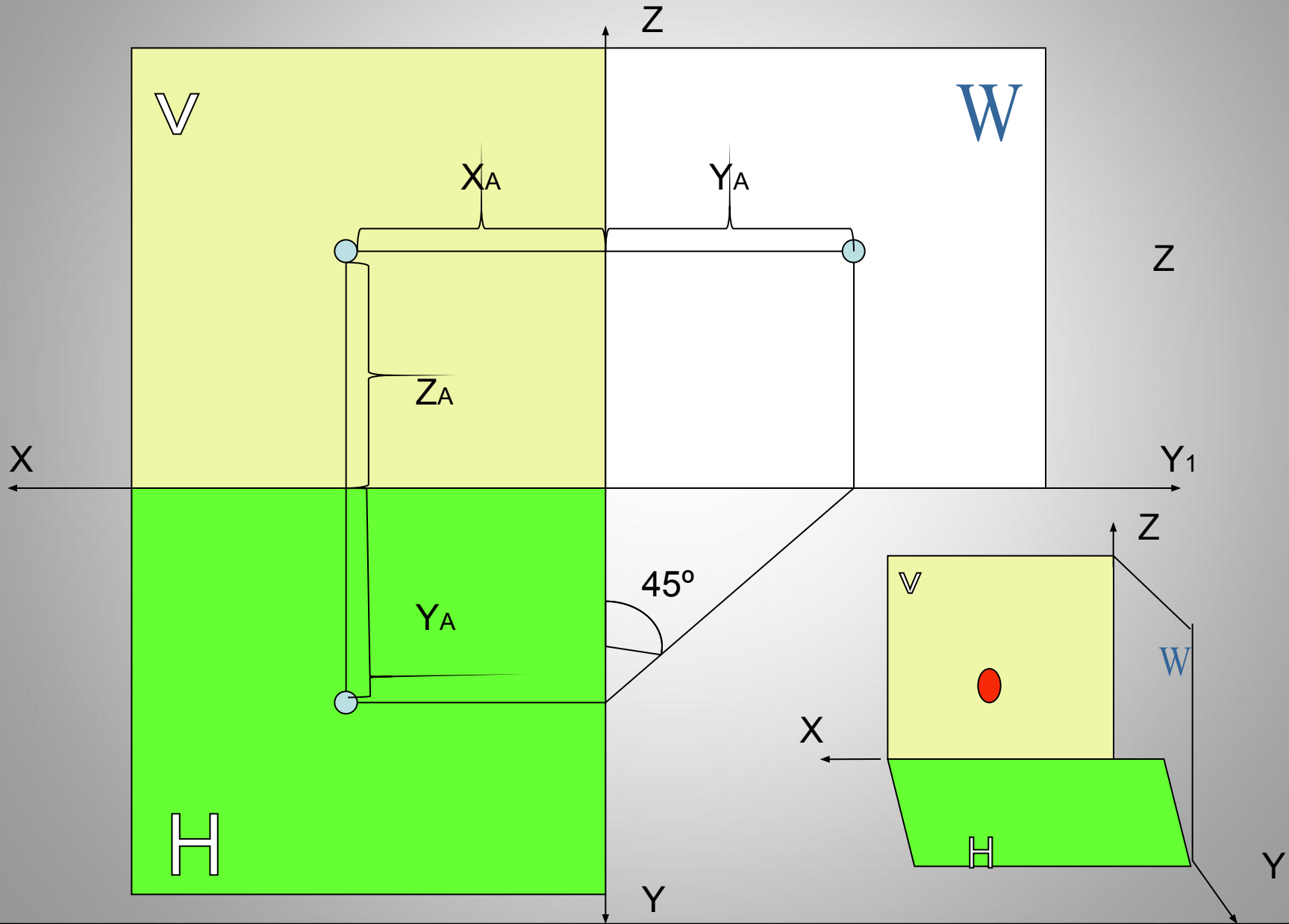

# Проецирование детали

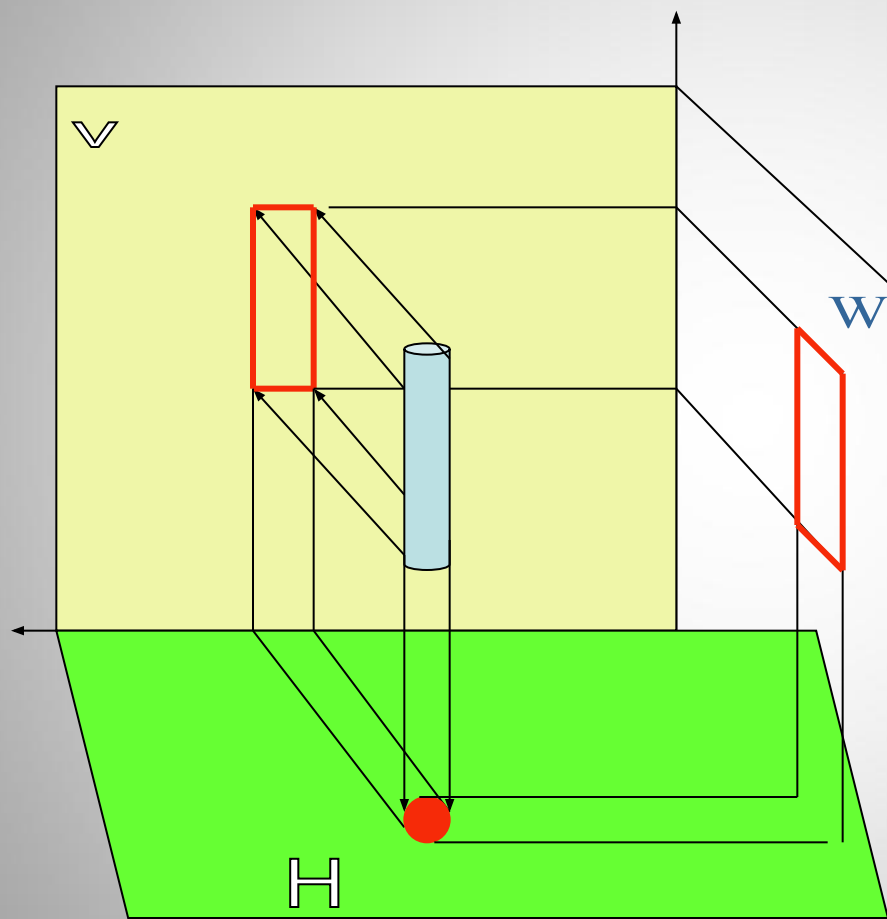

# Проекции детали.

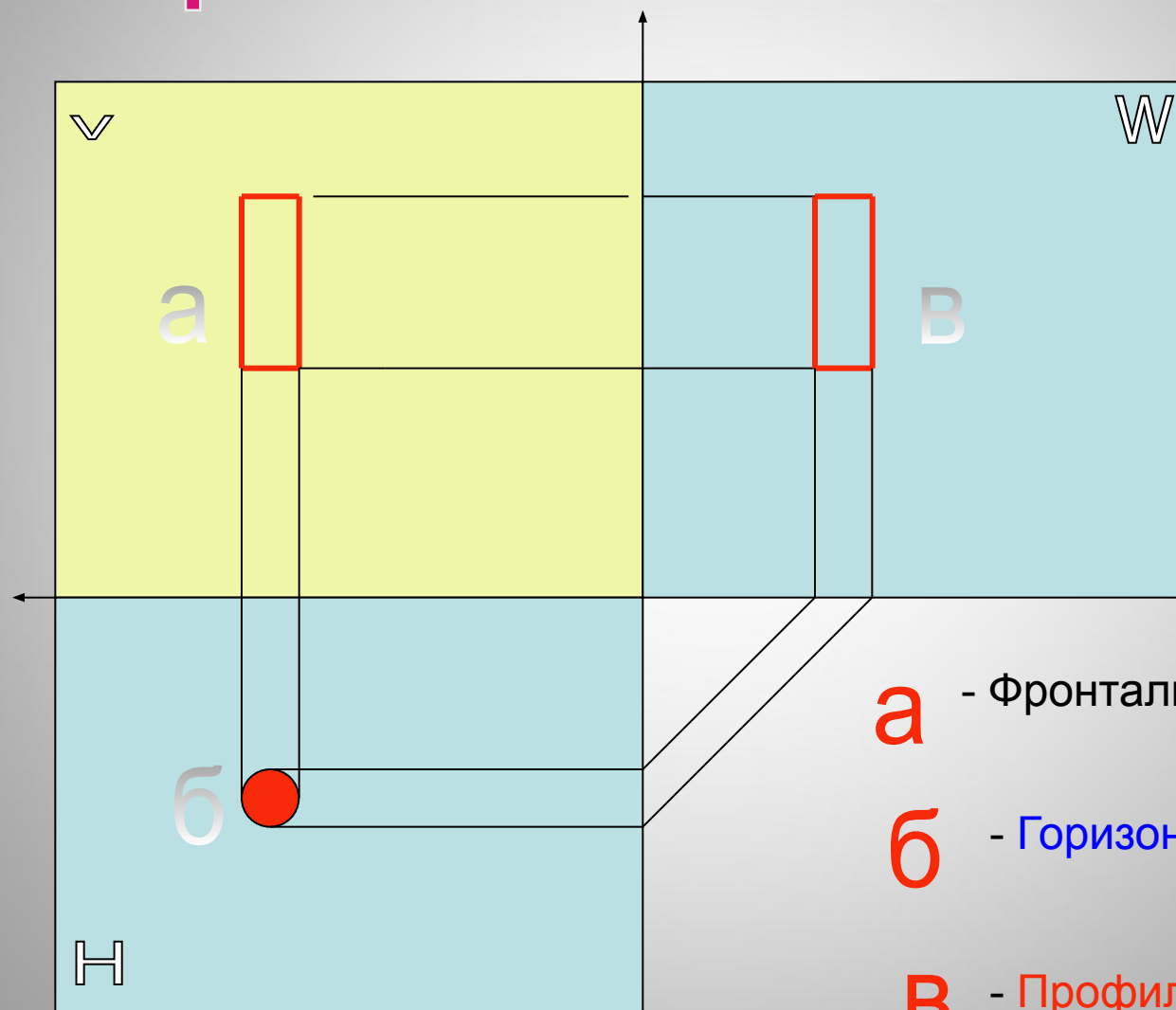

**а** - Фронтальная проекция

**б** - Горизонтальная проекция

**в** - Профильная проекция

# ВИДЫ.

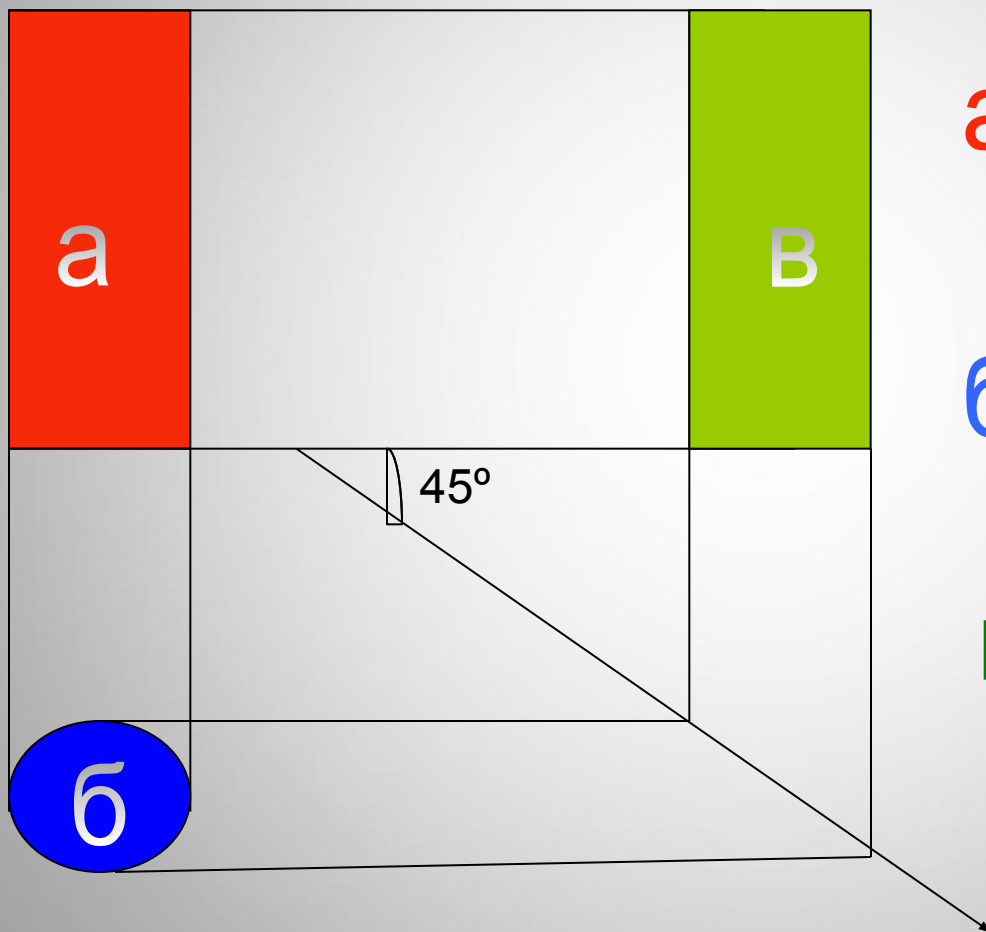

**а** - главный вид

**б** - вид сверху

**в** - вид слева

# Виды.

- Системы расположения изображений.

## Европейская

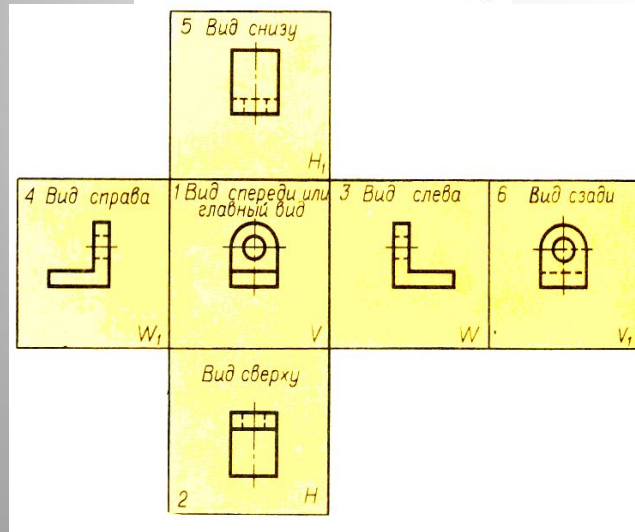
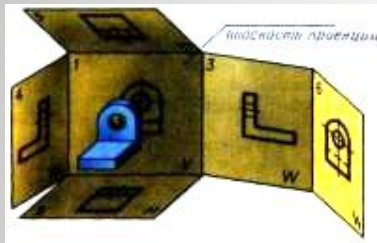

## Американская

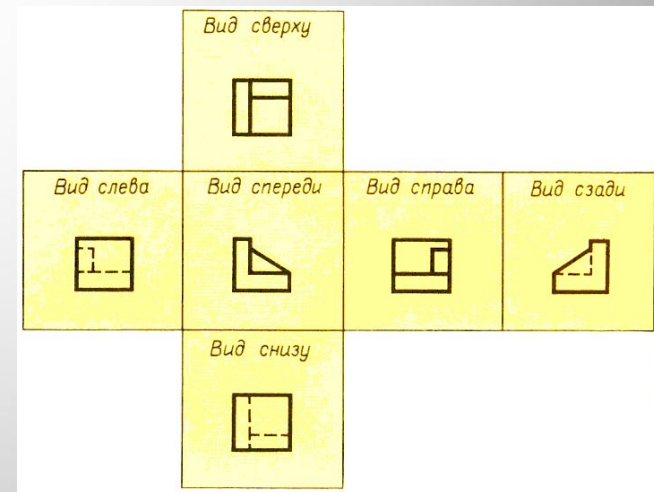
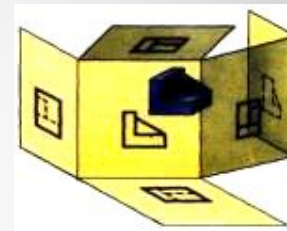

# ОСНОВНЫЕ ВИДЫ.

*Вид – это изображение, обращенной к наблюдателю видимой поверхности предмета.*

Основные виды:

