

# **Проецирование на две плоскости проекций**

**Выполнила**

**Войтишина Л.В.**

**Учитель технологии МОАУГ №8**

**Проанализируйте форму  
детали и найдите её  
изображение**

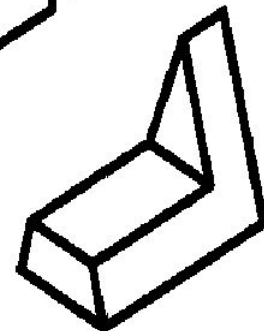
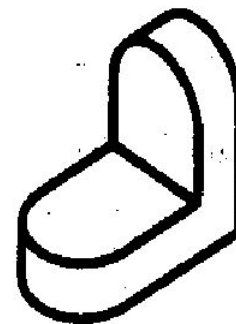
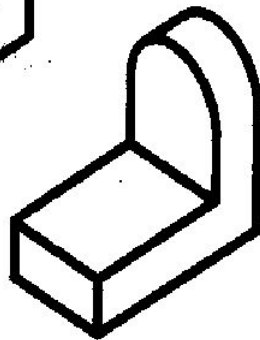
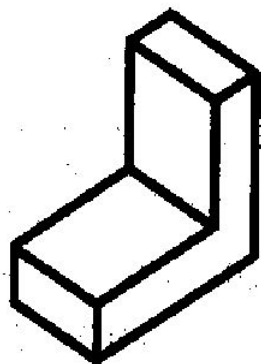
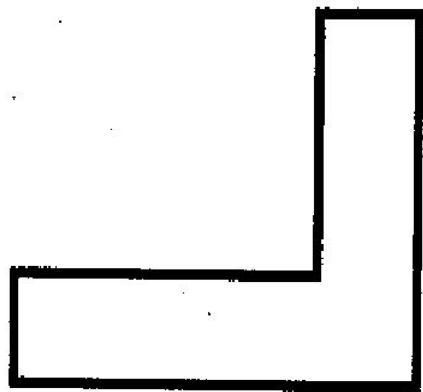

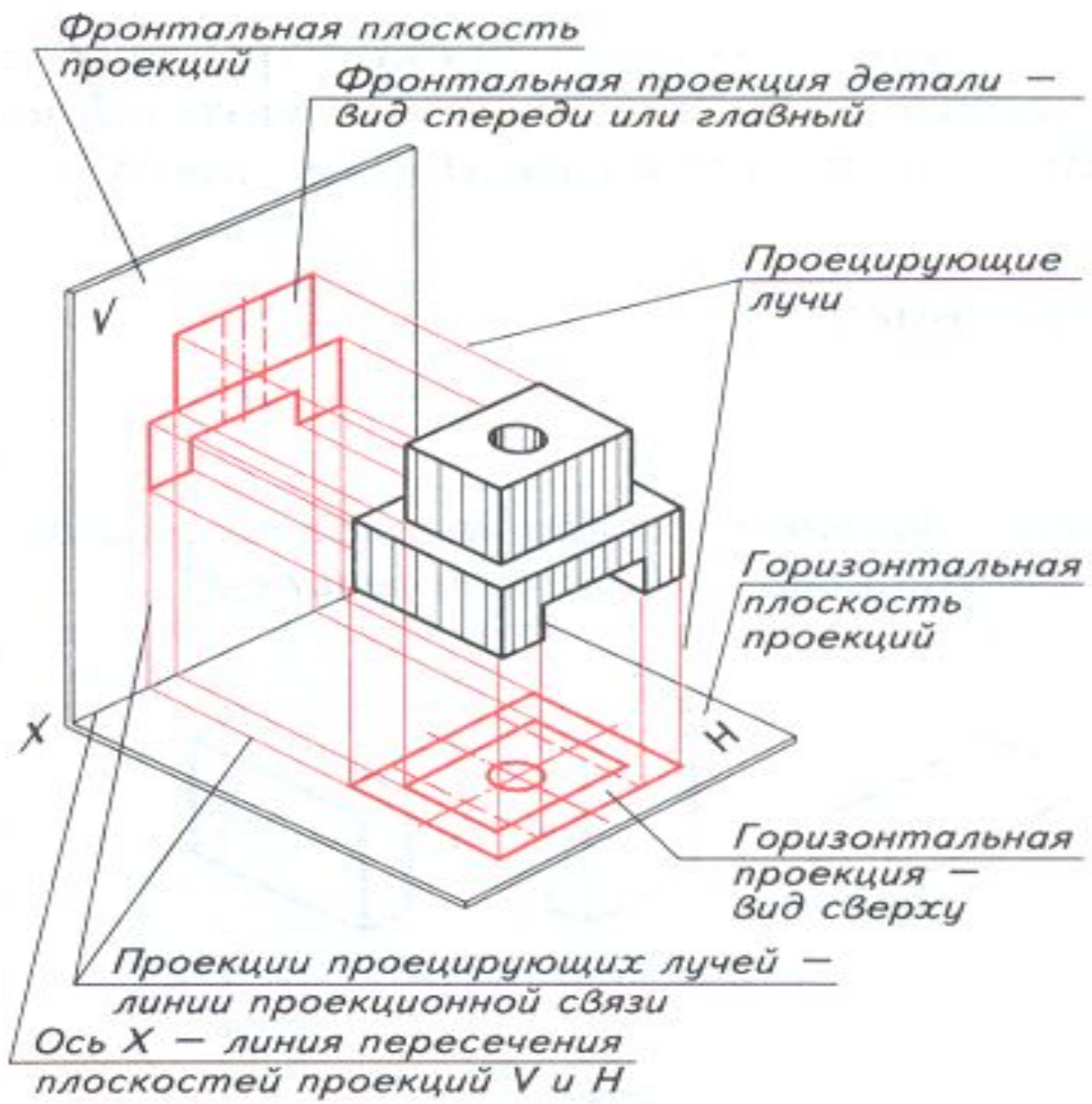

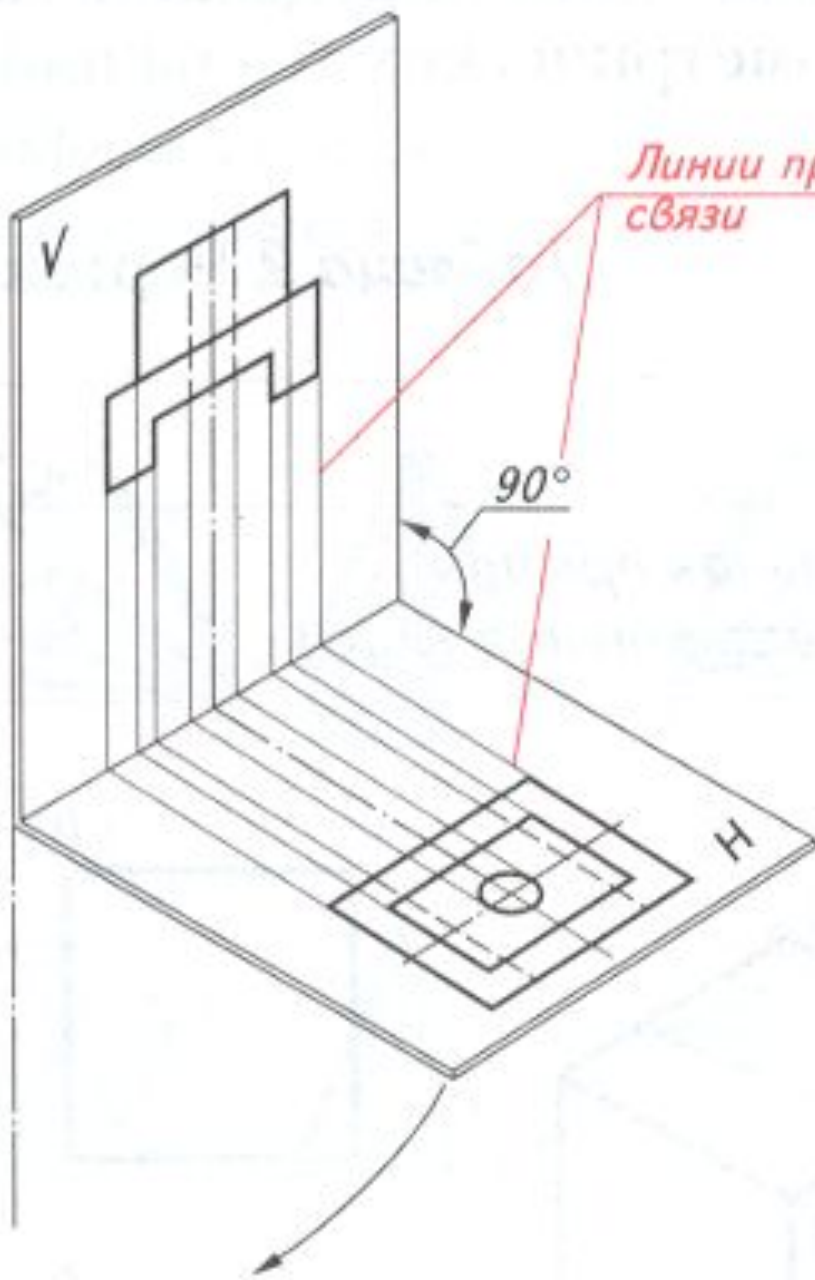

*Линии проекционной связи*

90°

H

V

Линии проекционной связи

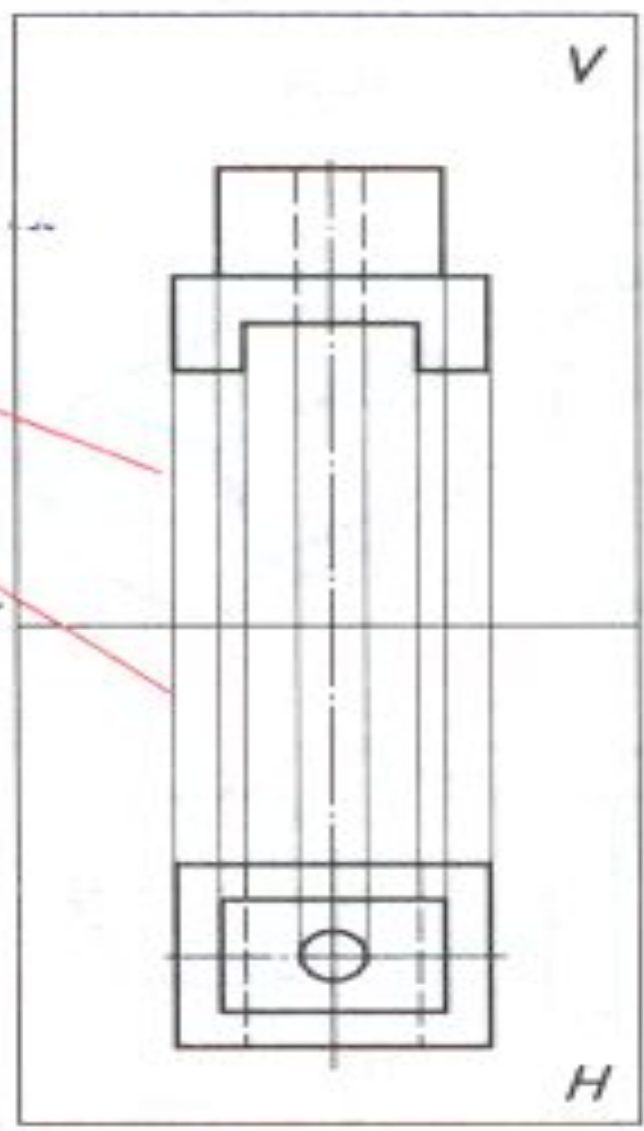
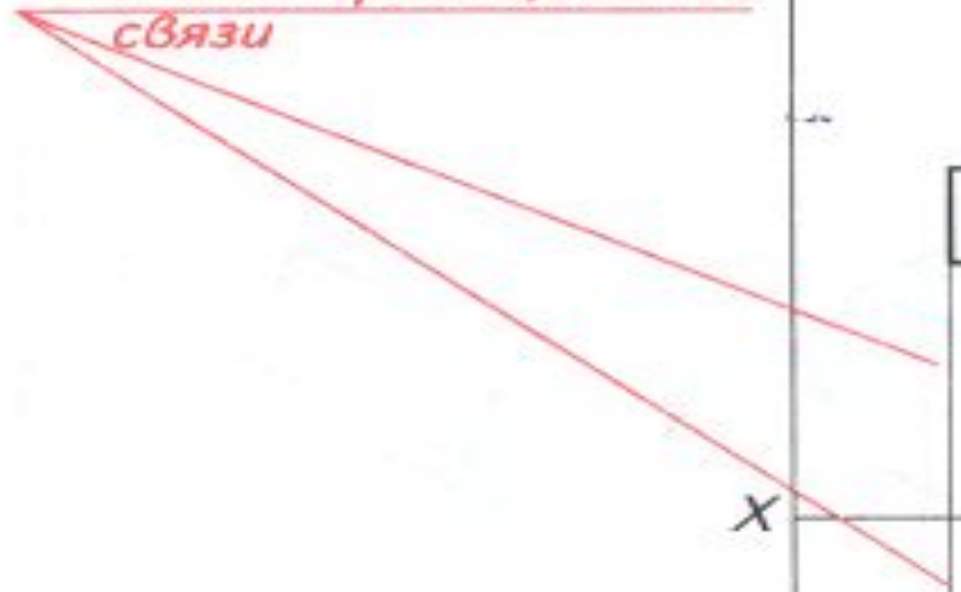

*Размер длины*

*Размеры  
высоты*

30

50

20

10

50

X

*Размеры  
длины*

24

46

$\Phi 12$

80

*Размеры  
ширины*

$\Phi$

