





# Число и цифра 1





Золотов Е.А.

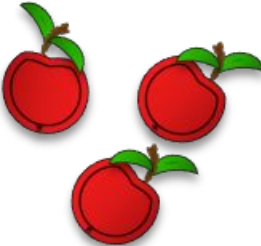
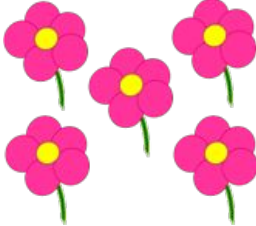

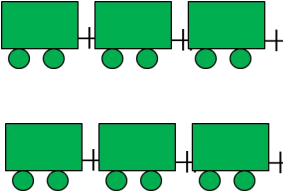

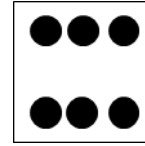
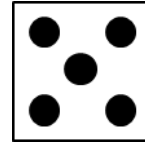
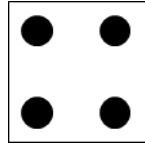
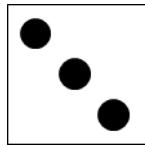
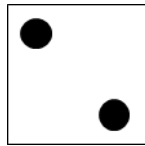
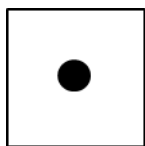
Поставить числовые карточки под рисунками так, чтобы число на карточке рассказывало, сколько предметов на рисунке.

					

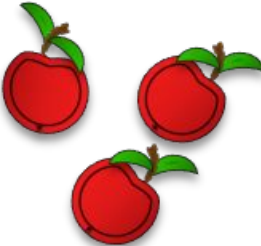
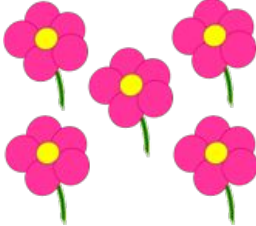

Поставить числовые карточки под рисунками так, чтобы число на карточке рассказывало, сколько предметов на рисунке.

**Проверь!**

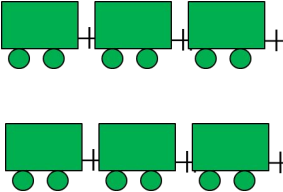

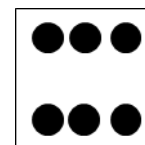
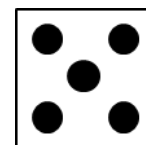
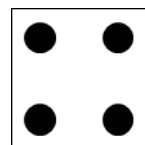
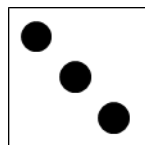
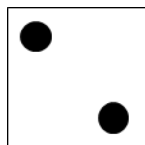
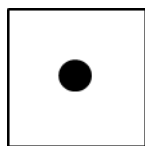
*Поставъте + или - .*



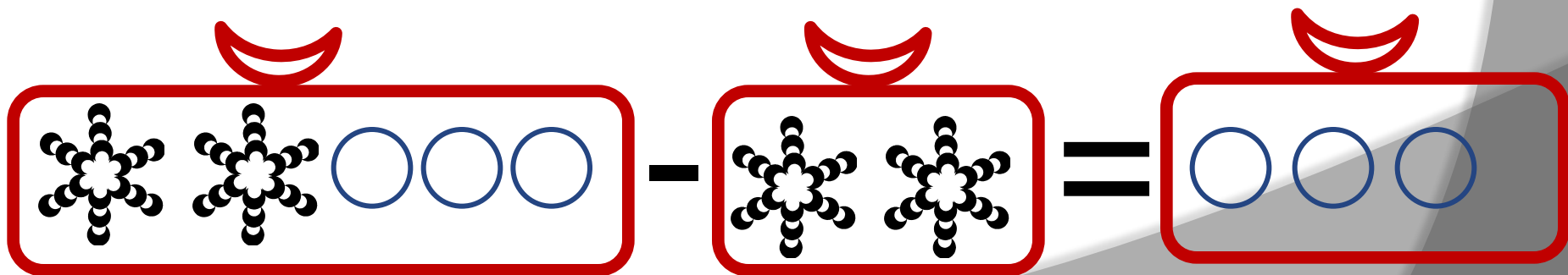
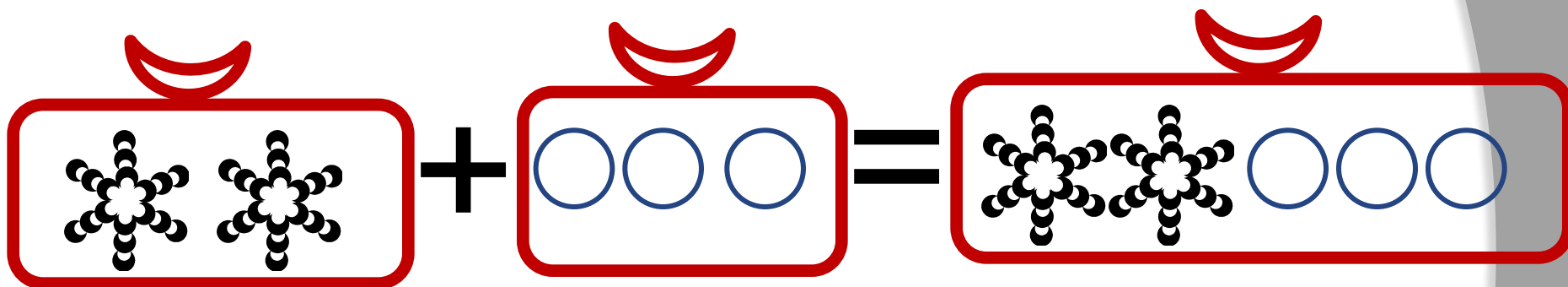



А СЕЙЧАС У  
ЗАРЯДКА ДЛЯ  
ГЛАЗ



ЗА ЛИСТОЧКОМ НАБЛЮДАЙТЕ,  
СВОИ ГЛАЗКИ РАЗВИВАЙТЕ!











**Будьте  
здоровы!**



Число один записывают знаком – цифрой 1.

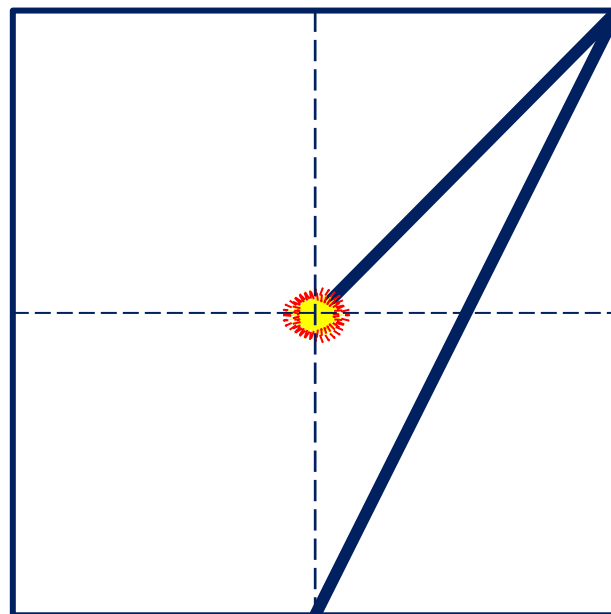

I



## ЧАСТЬ I



*Глава первая*

### НЕЗНАЙКА МЕЧТАЕТ

**Н**екотрые читатели уже, наверно, читали книгу «Приключения Незнайки и его друзей». В этой книге рассказывается о сказочной стране, в которой жили малыши и малышки, то есть крошечные мальчики и девочки, или, как их иначе называли, коротышки. Вот такой малыш-коротышка и был Незнайка. Жил он в Цветочном городе, на улице Колокольчиков, вместе со своими друзьями Знайкой, Торопыжкой, Растеряйкой, механиками Винтиком и Шпунтиком, музыкантом Гуслей, художником Тюбиком, доктором Пилюлькиным и многими другими. В книге рассказывается о том, как Незнайка и его друзья совершили путешествие на воздушном шаре,

1





Похожа единица на крючок.  
А может, на обломанный сучок?





- Вот один иль единица,  
Очень тонкая, как спица.



Маршак С.Я.



Рисовал я единицу,  
Получилась – ну и ну!  
Настоящая ракета  
Для полета на Луну.

1

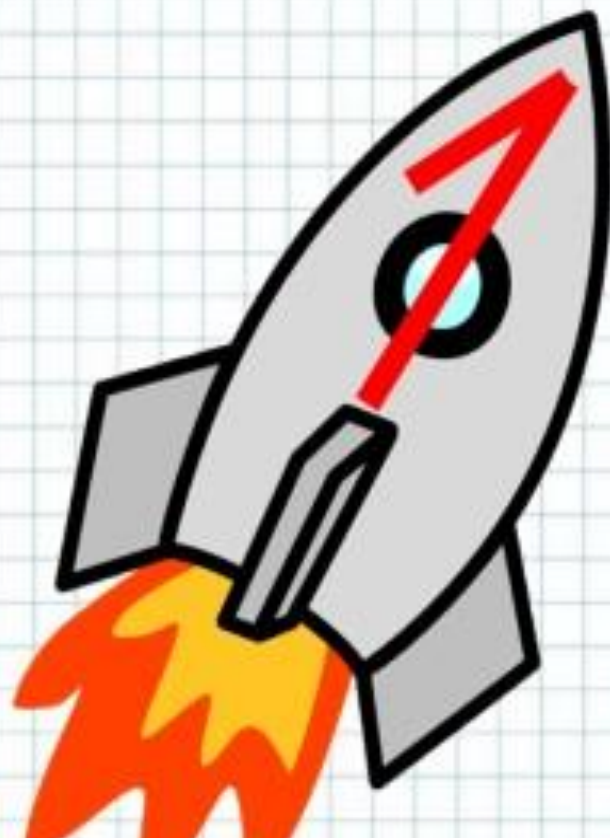



Сколько солнышек за тучкой,  
Сколько стержней в авторучке,  
Сколько у слона носов,  
Сколько на руке часов?  
Сколько ног у мухомора  
И попыток у сапера,  
Знает и собой гордится,  
Цифра-столбик... (единица)



*ja-aljona*





# 1



**Из волшебной коробки  
высыпались цифры.**  
Найди среди них все единицы и обведи!

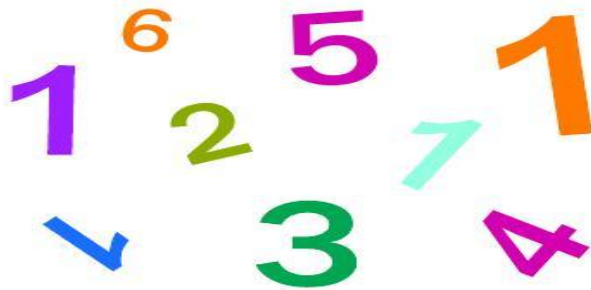

**Исправь ошибки:**  
правильные цифры обведи,  
а неправильные зачеркни!

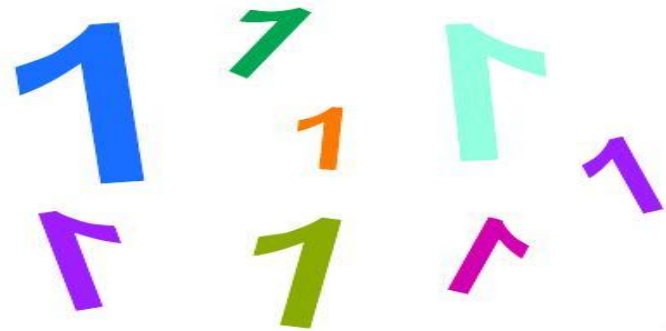

Среди одинаковых предметов  
**раскрась только один.**

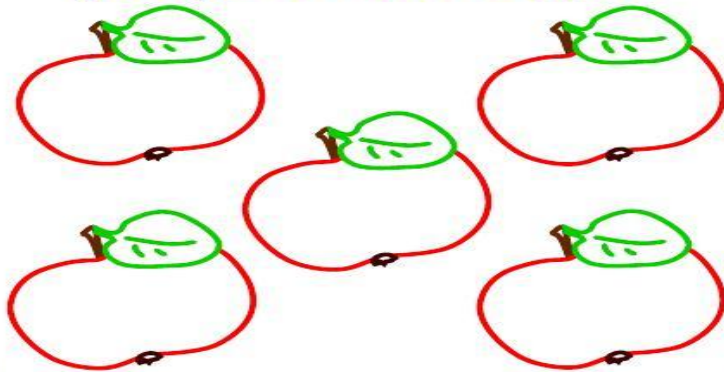

**Будь внимательным:**  
раскрась только те предметы,  
которых по одному!



Это - цифра единица.  
Первой быть она стремится!  
Всех прямее и ровней,  
Остальные все - за ней!

В правый верхний уголок  
Карандаш веди, дружок,  
А затем - левее, вниз:  
Вот - одна из единиц!

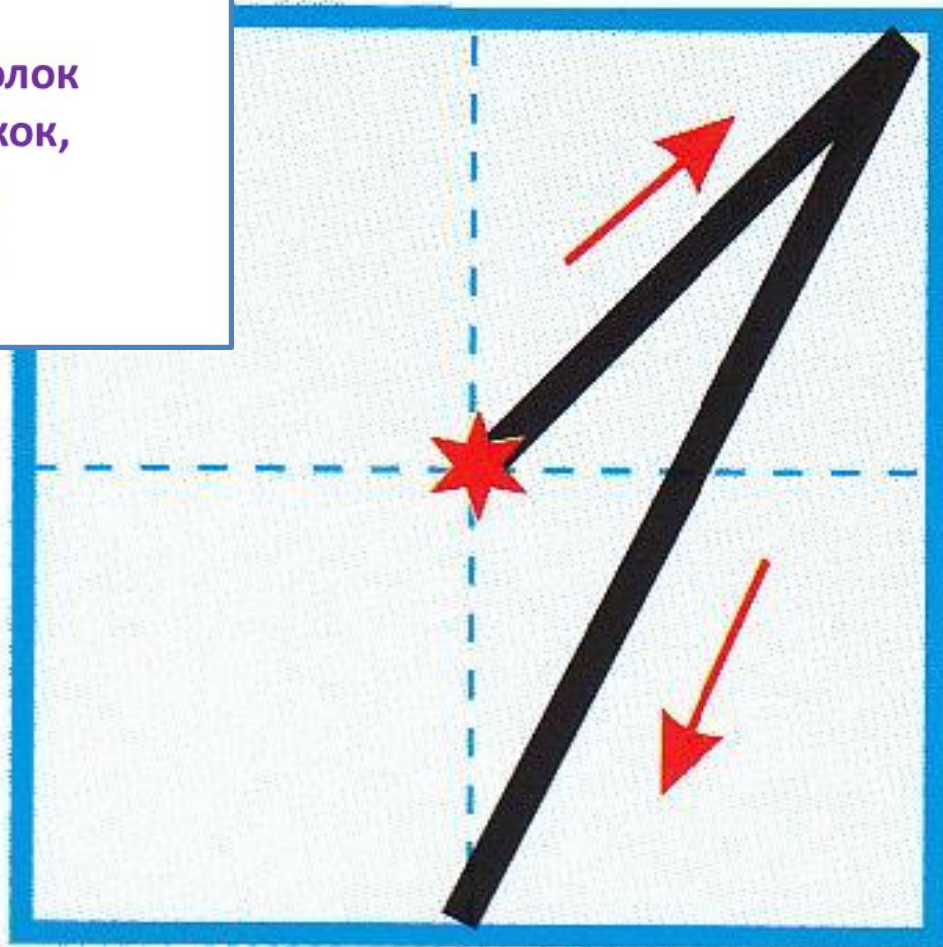



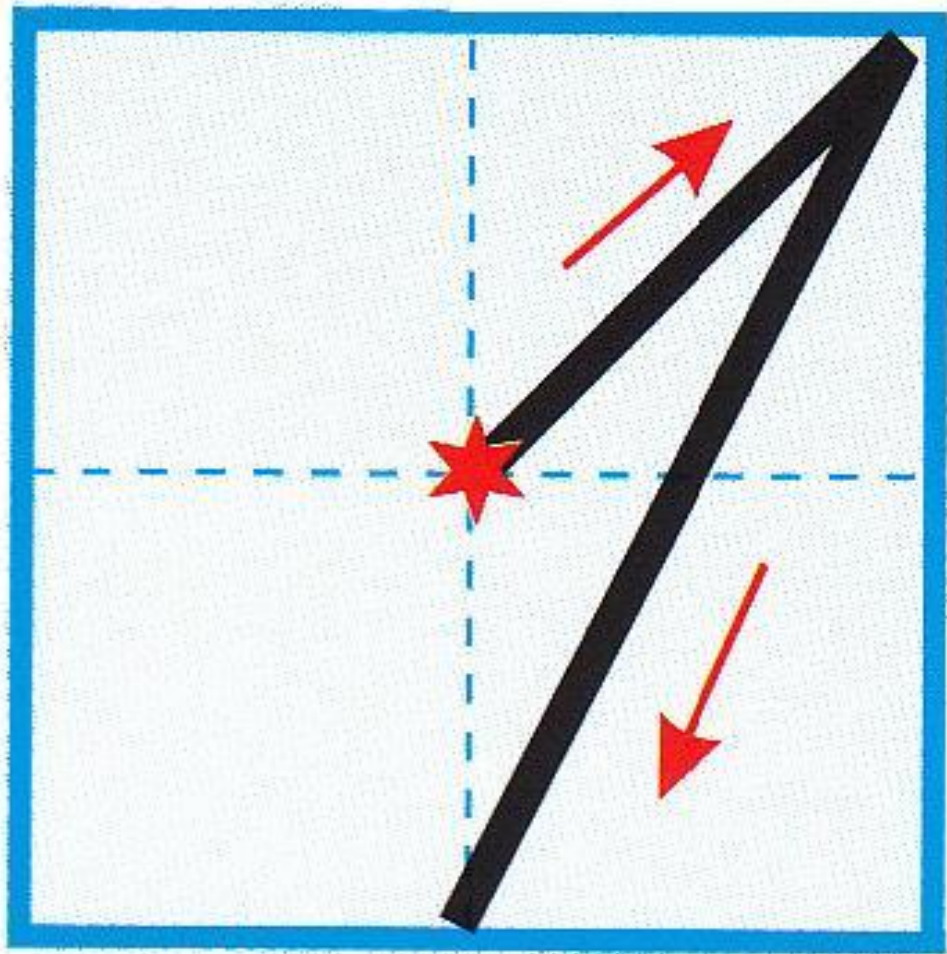

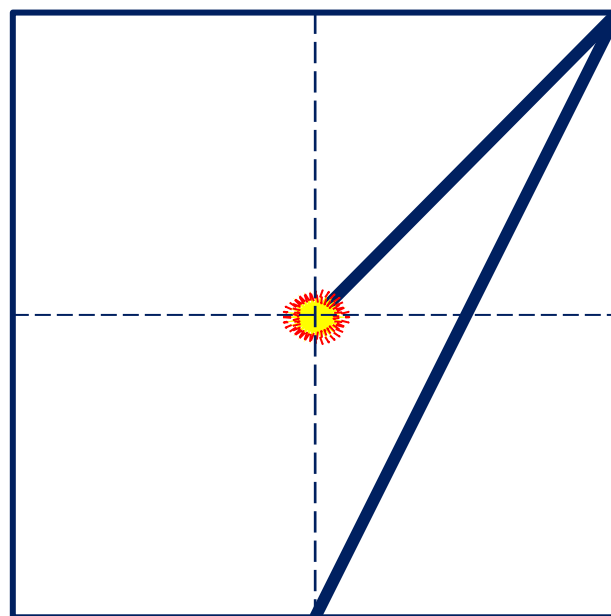

Много. Один. 1 2

● Образуй пары: круг — квадрат.

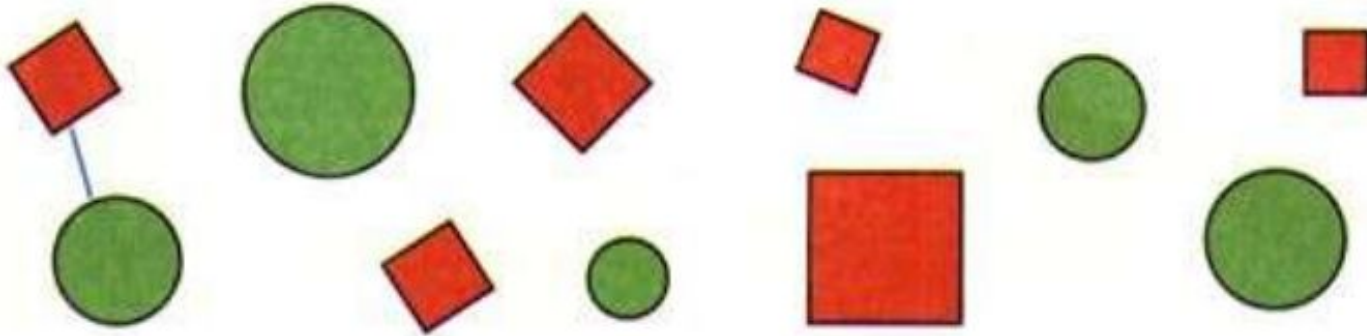

Чего больше? Закрась ответ: ■ или ○.  
На сколько больше? На 1.



# Нарисуй портрет единицы

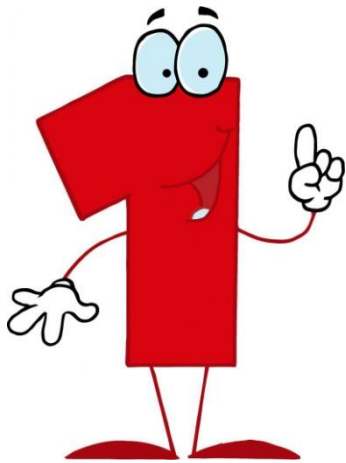

*Спасибо!*