

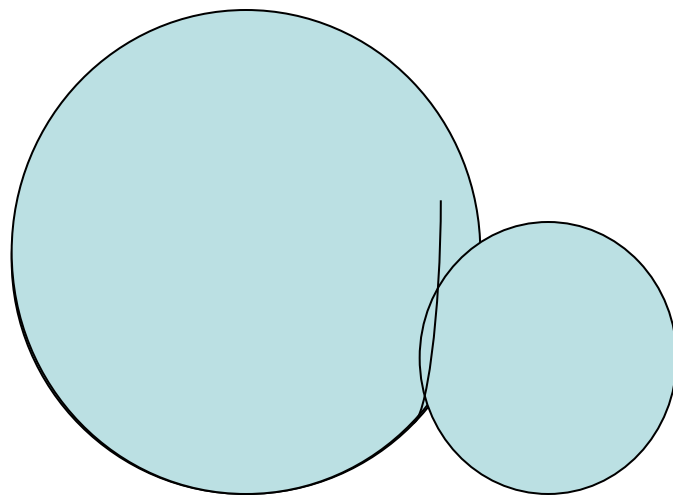

Взаимное расположение фигур на плоскости

Ильенко Надежда Борисовна
учитель начальных классов

Пересекаются



Внутри, вне

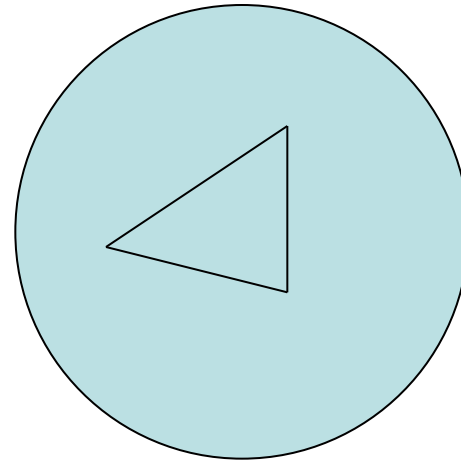
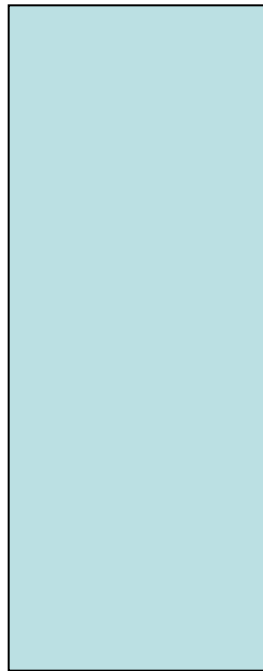

Внутри, пересекается

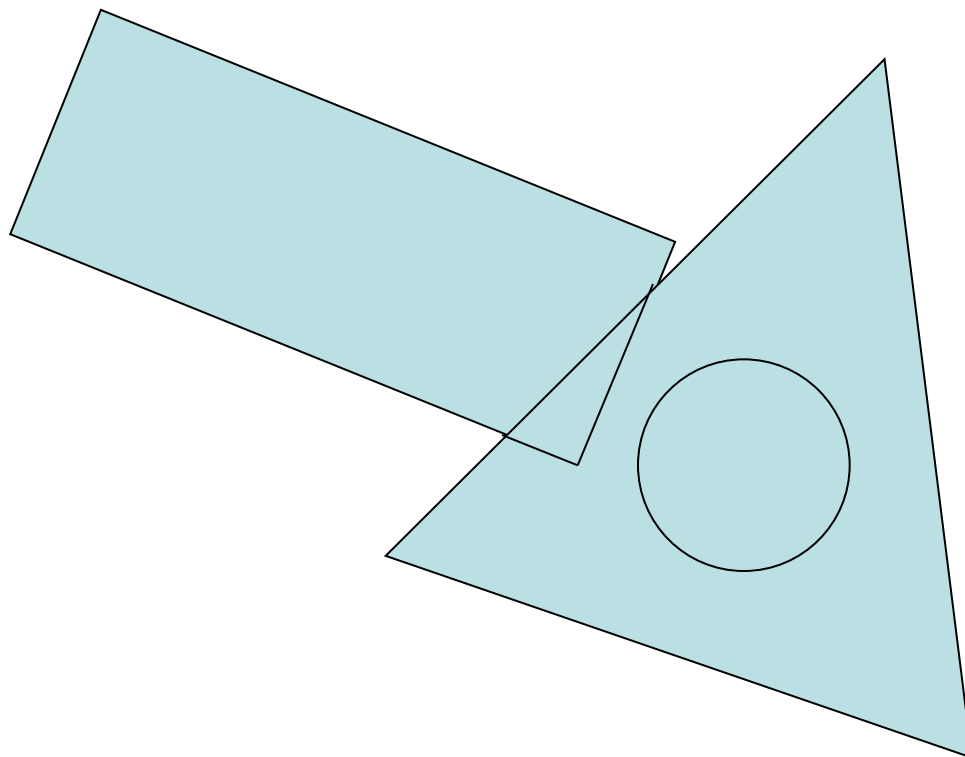

Внутри, пересекаются, вне

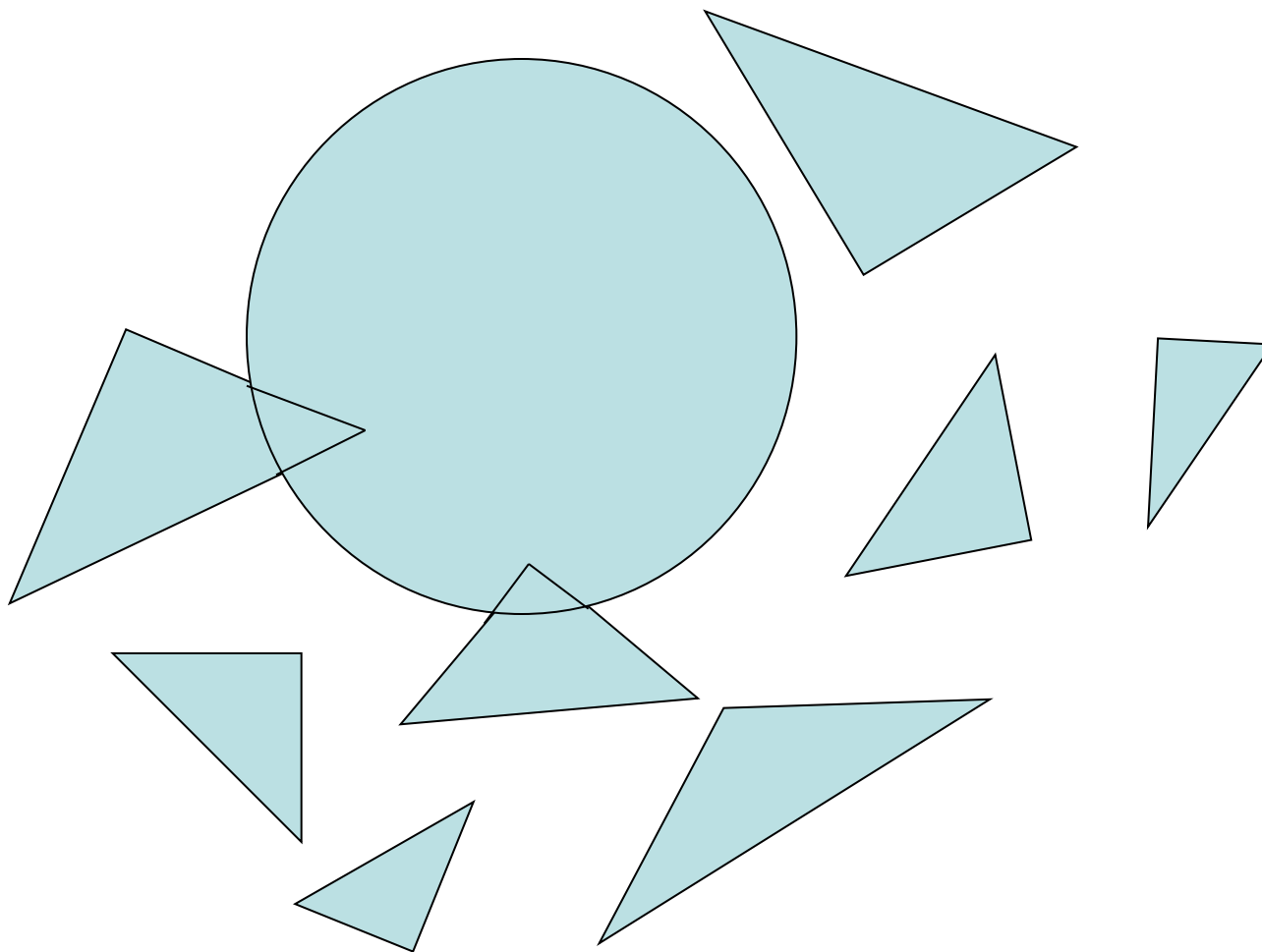

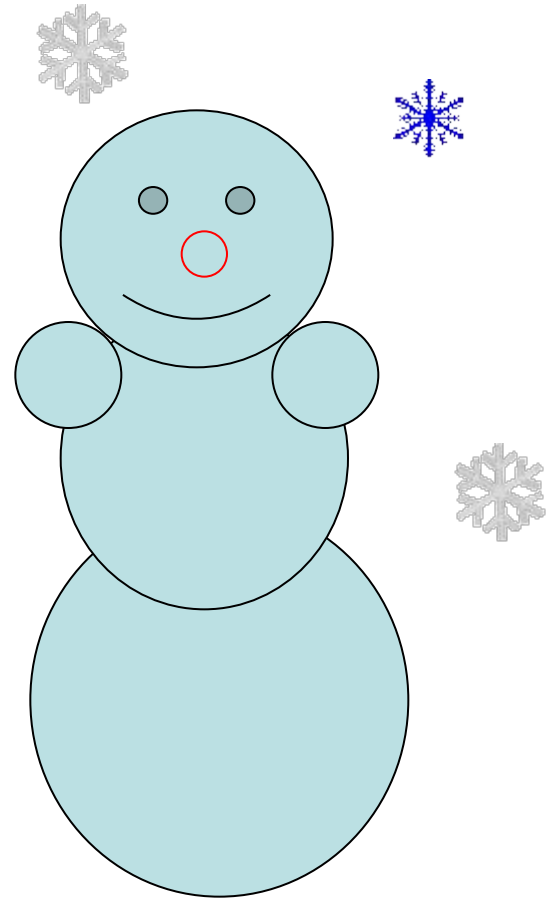
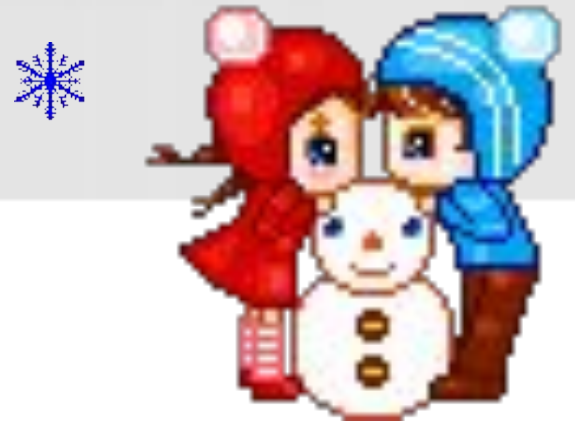

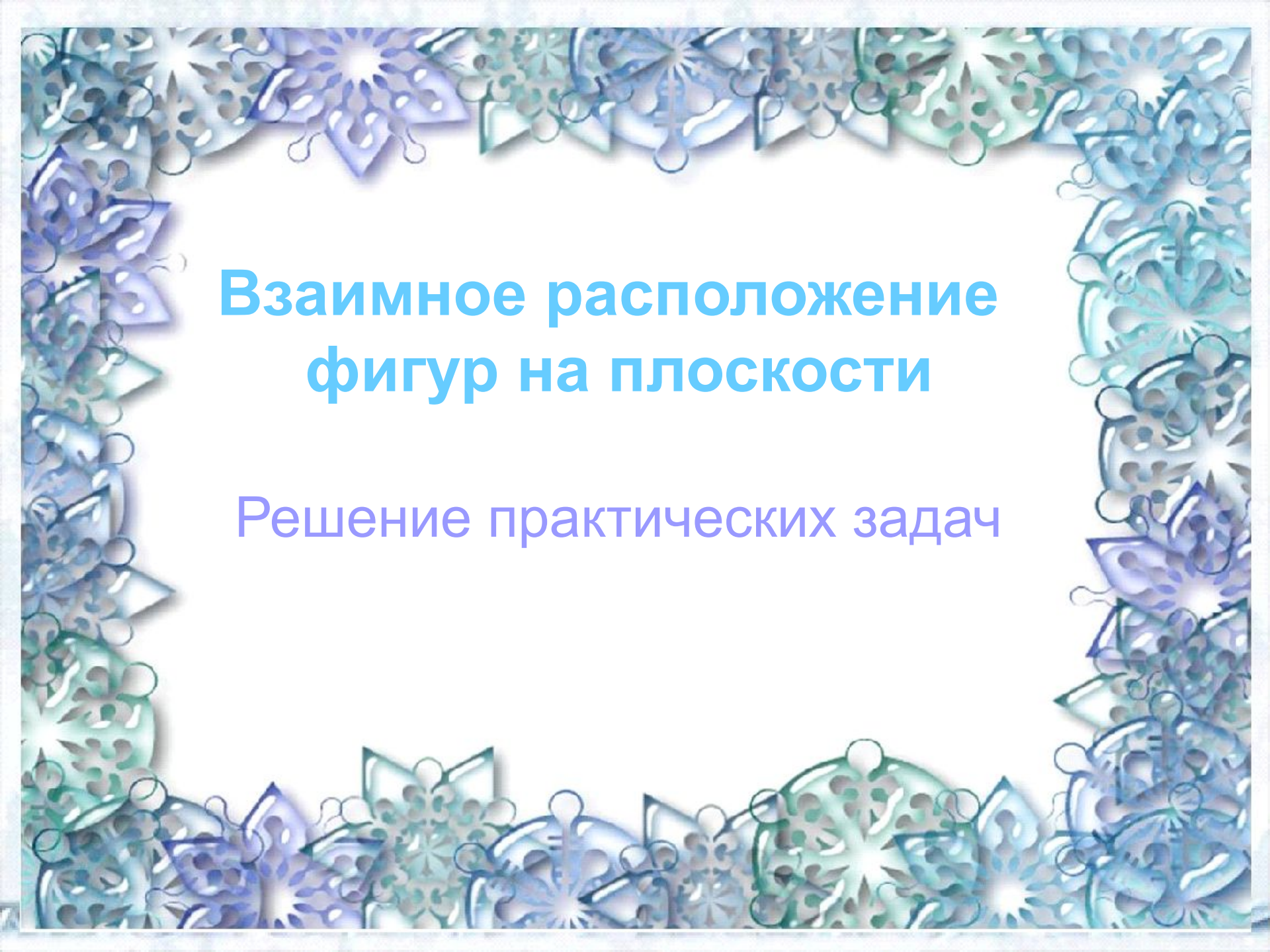

Взаимное расположение фигур на плоскости

Решение практических задач