

**САХА
БАЛАБАНА –
ТЕРУТ
ИЭРИМЭ
ДЬИЭБИТ**





Сууллубут балаҕан. Таатта, 2000 с.



Мантан сиэттэрэн, саха балаҕанын хайдах баарынан үөрэтэн-чинчийэн көрөргө сананным.

Үлэ сүрүн сыала:

- Саха балаҕанын туһунан билиһиннэри;
- Саха балаҕанын ис-тас көстүүтүн чинчийи;
- Саха – уус омук буоларын дакаастааһын;

Үлэ сыалын ситиһэргэ маннык чопчу соруктары туруордум:

- Саха балаҕанын туһунан анал матырыйааллары хомуйуу, билсии;
- Муспут матырыйаалга олобуран сүрүн түмүгү таһаары;
- Саха балаҕанын ис-тас көстүүтүн көрдөрөр кыра макет оноруу.

Учуонайдар суруйалларынан, саха балаҕана икки көрүҥнээх: баҕана балаҕан уонна «НЬИЭМЭСКЭЙ» муннуктаах балаҕан

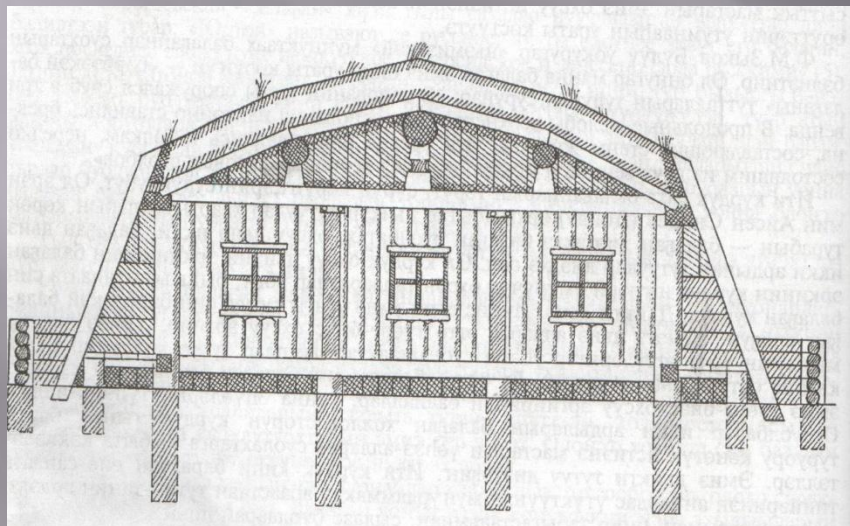

Былыр балаҕаны түбэһиэх сиргэ туппаттар эбит. Хайаан да билгэлээн, билэн бараннар дьоллоох миэстэтин талан тутталлар. Эрдэттэн көрдөөн, сир инньэритин-таннарытын учуоттаан, дьиэ кыыла таптаан, түптээн тохтуур-хонор сирэ буоларын сылыктаан билиэхтээх

Балаҕаны тутуу сирэ-туома олус дирин силистээх-мутуктаах, суолталаах. Сиэри-туому былыр сахалар убаастыыллар, кытаанахтык тутуһаллар эбит.

Дьоллоох миэстэни булан баран балаҕаны тутуу саҕаланар. Бастакынан, балаҕан соҕуруу уонна арҕаа баҕаналарын үүттэрин хаһан баран, үөһээ уостарыгар сылгы сиэллээх баттаҕын кыбыталлар. Балаҕан баҕаналарын туруоран араамаларын бааллан, өһүөтэ түспүтүн кэннэ уот оттон аһатар үгэс баар.

«Ханнык баҗарар үлэ, көрүнүттэн тутулуга суох, былыр-былыргыттан үгэс буолбут, норуот үйэлэргэ мунньуммут ньымалардаах албастардаах буолар. Балаҕан тутуутугар сүрүн оруолу **мас кэрдиитэ**, мас суоруута, мас мастааһына буолар. Э.А.Алексеев суруйарынан, үчүгэй мас кэрдээччи күннэ түөрт уон маһы кэрдэр үһү.

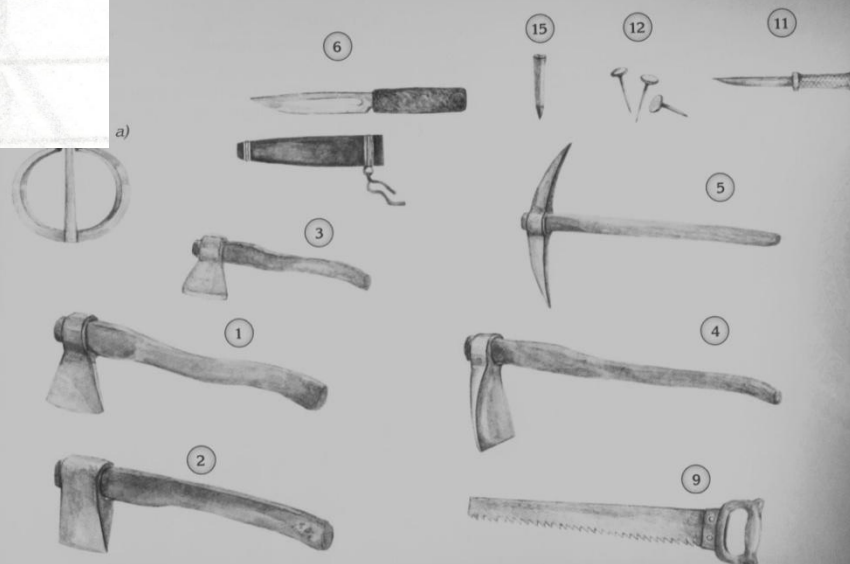
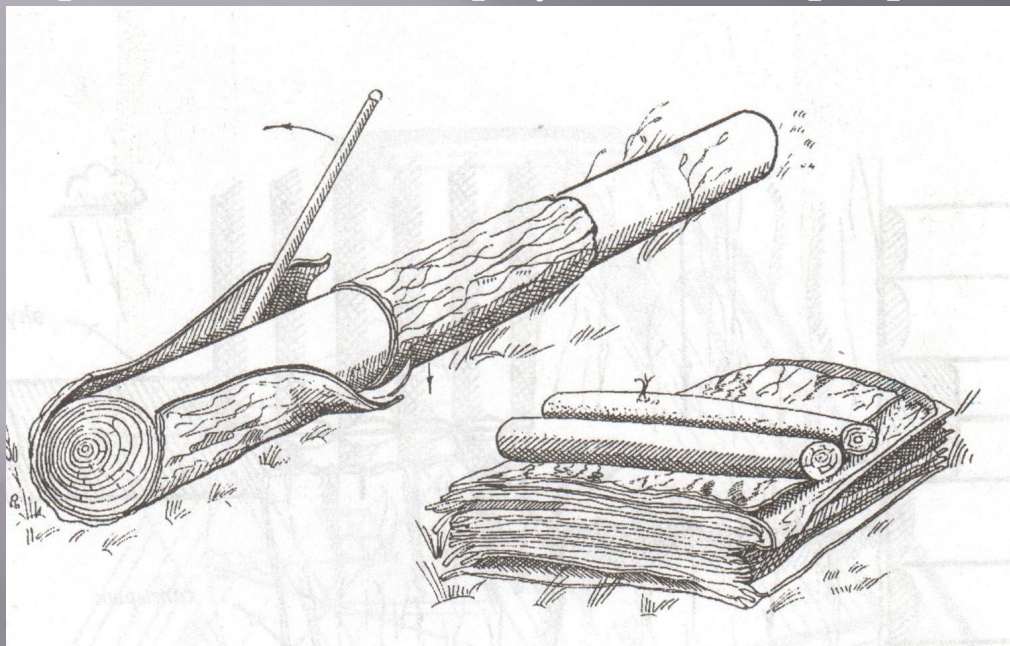

Ити курдук суоран, устуруустаан баран, истиэнэ тахсыар диэри бэрэбинэлэри ат гына туруортаан куурдуллар-хатарыллар.

Балаҕаны үгэс быһыытынан, ыкса күһүн, эбэтэр саас эрдэ тутталлар.

Балаҕан маһын үлэтин эр дьон онороллоро, сыбаҕын дьахталлар. Маһа бэлэм буоллаҕына балаҕаны 8-10 (кыра балаҕаны 3-4 күн) күнүнэн тутан бүтэрэллэрэ. Үөһээ этиллибитин курдук, туттар тэриллэрэ сүгэ, эрбии, арбыйа буоллаллар. Сүннүүнэн балаҕан түөрт муннугар түөрт баҕананы туруораллар, улахан балаҕан баҕаната 8-ка тийэр. 20-30 см. халыгнаах баҕаналары 70 см. диригнэ түһэрэллэр. Баҕана сиртэн быгыыта 1,5-2 м буолар. Балаҕаны илин өттүнэн анныыллар.

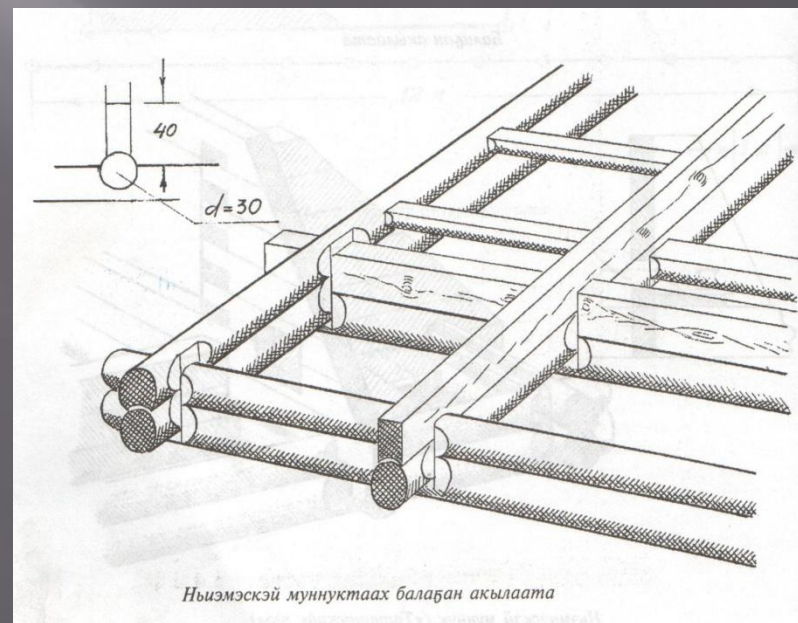
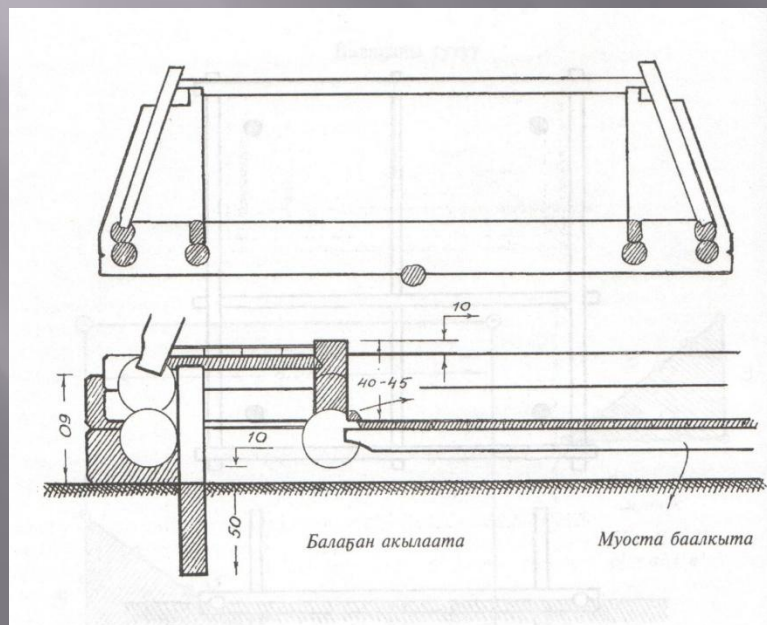

Балаҗан үрдүн биирдии миэтэрэ усталаах, 10-18 см суоннаах мөкүнүк маһынан кэккэлэтэ сабаллар. Урут үрдүк өттө «дьогдьуура» диэн ааттанар. Былыргы балаҗан дьогдьуура суох буолар. Балаҗан үрдүн муоһунан бүөлээн, хатырыгынан сабан баран, буорунан халыҥнык данныыллар. Хатырыгы үүнэн турар мастан суллаан ылаллар.

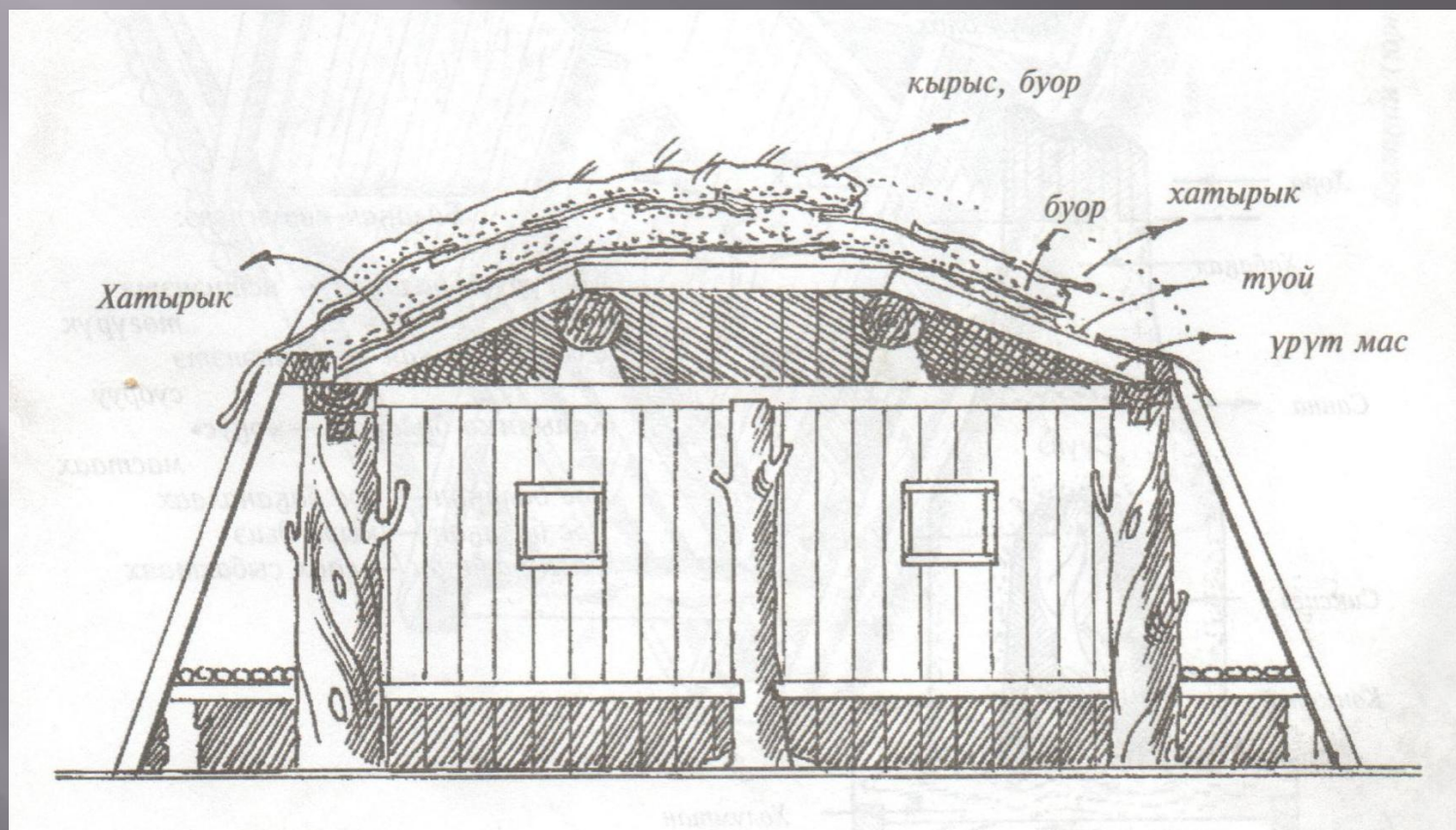

Үгэс быһыытынан үс – собуруу, арҕаа, илин – эркиннэринэн түннүктүүлэр (28).

Саха кинитэ түннүгүн дьыл кэммиттэн көрөн айылҕа биэрбит араас матырыйаалларынан сабара, бүрүйэрэ. Үксүн оҕус, балык хабахтарынан, туоһунан, талабынан, кыл сиэккэнэн, кыра өстүөкүлэлээх туоһунан сайынҥы кэмнэ сабыллаллар, онтон кыһыны мууһунан, хаарынан бүөлээн туоруулар.

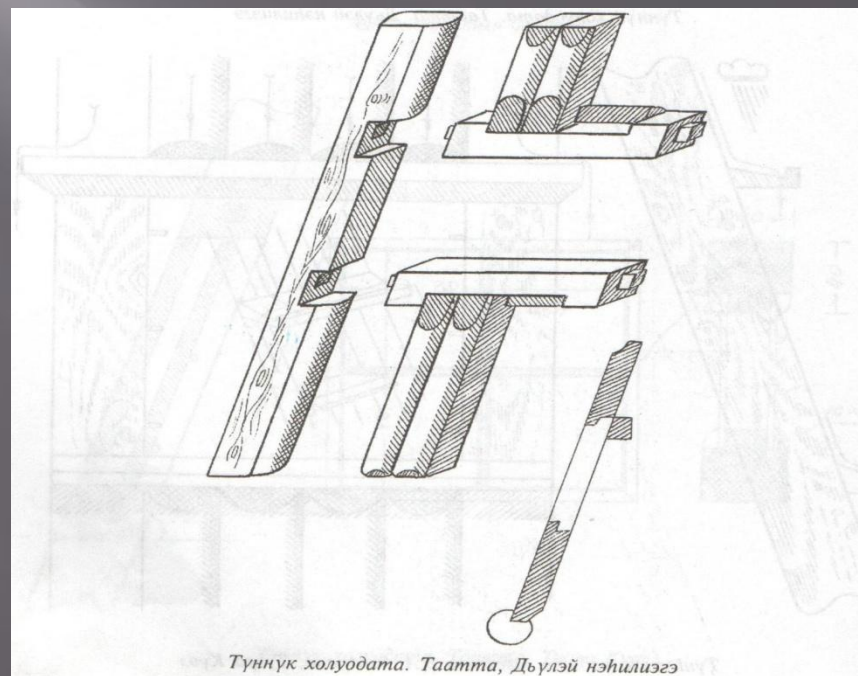
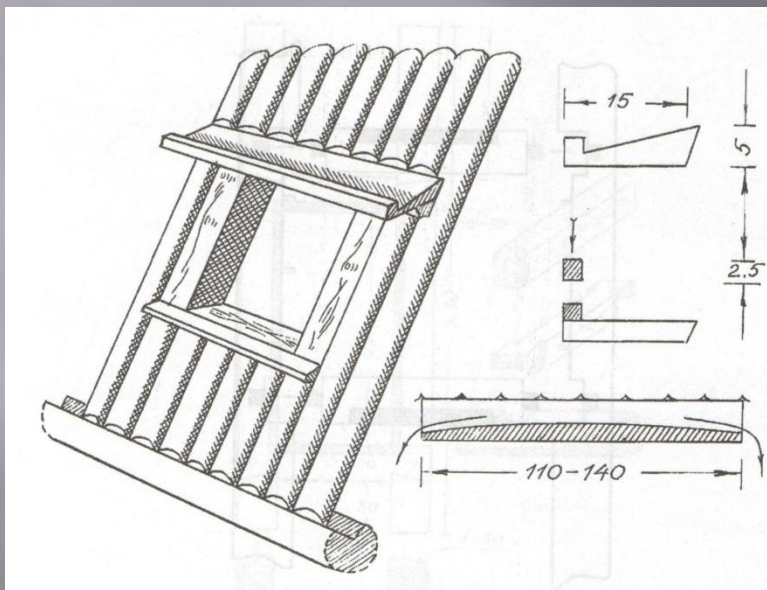

Туос өстүөкүлэлээх түннүгү 19-с үйэ бүтэнигэр туттар буолбуттар. Икки туоһу тэннэ холбуу тутан тигэн баран, ортотунан ойо быһан таас бытархайдарын кыбыталлар. Кыһынын муус түннүгү анал тимиринэн күн айы кырыатыһыллара. Түннүк иэнэ 30x50 см – 60x70 см тийэ буолар. Ахсаана балаҕан кээмэйиттэн көрөн 2-тэн 9-ка тийэ буолар. (78)

Балаҕан соҕуруу-арҕаа өттүнэн түннүктэрдээх буолар эбит. Хоту өттүгэр түннүк туруорбаттар.

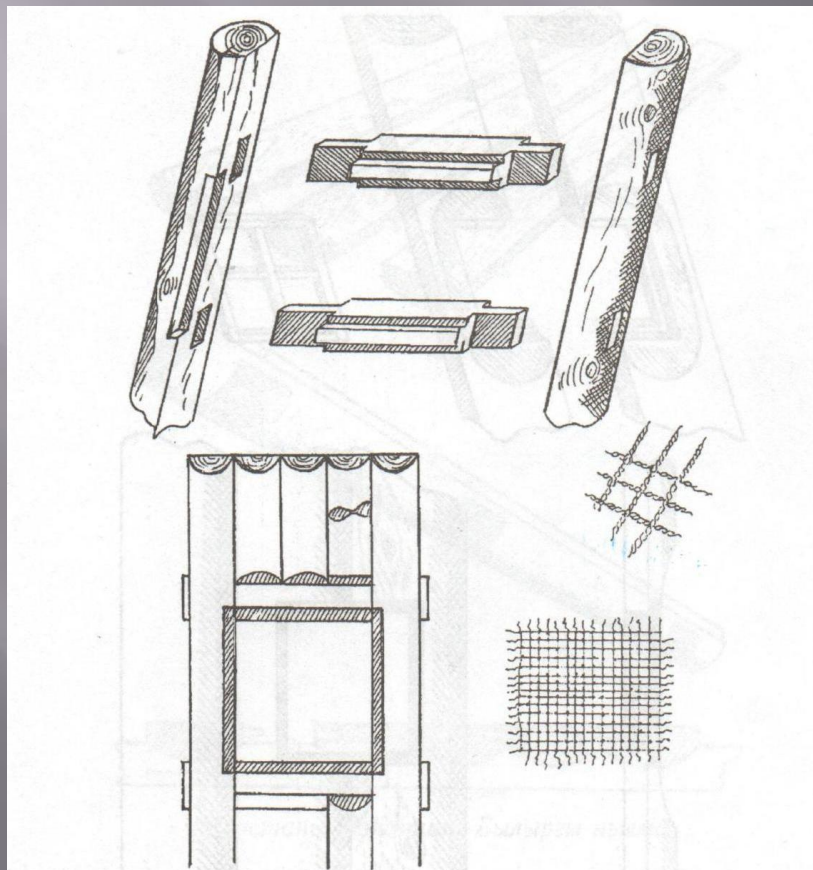

Түннүк холодота. Кыл түннүк, Таатта Дьүлэй нэһилиэгэ

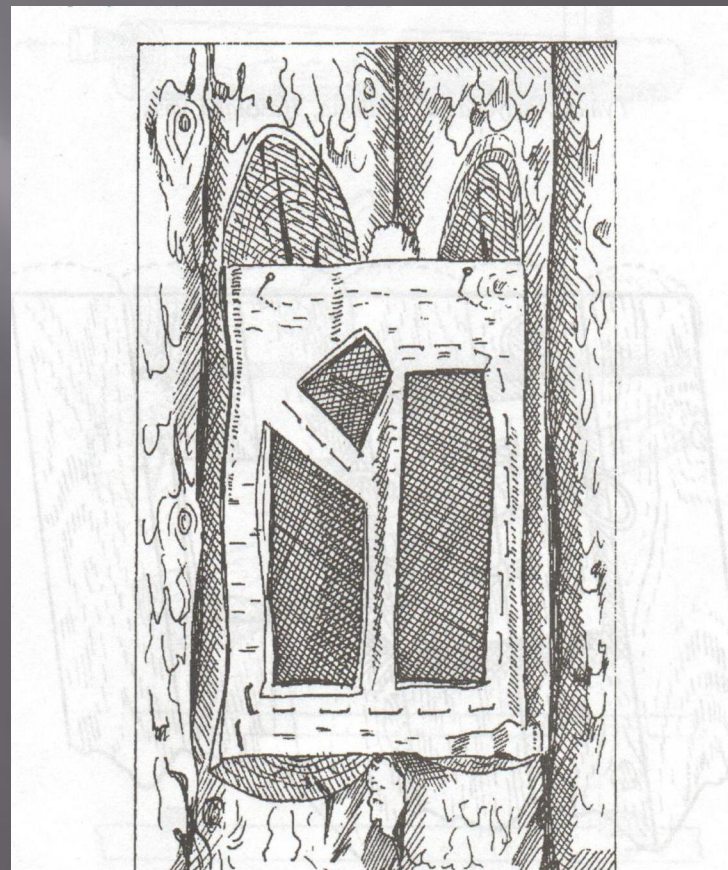

Туос түннүк. А.В. Ополовников, Е.А. Ополовникова, 1998 с.

Хойукукку тутууларга аан иннигэр икки остуолба туруоран сабарай (навес) онгорор буолбуттар. Кэлин сабарай үс өттүн бүөлээн күүлэ тутар буолбуттар. Ааны атыннык «дьиэл» эбэтэр «халҕан» диэн ааттыылар. Ааны хаптаһыннарынан онорон, ынах тириитинэн түүтэ таһыгар буоларын курдук бүрүйэллэр. Тирии суох буоллаҕына, арыттарын туойунан эбэтэр ынах саабынан сыбыыллара.

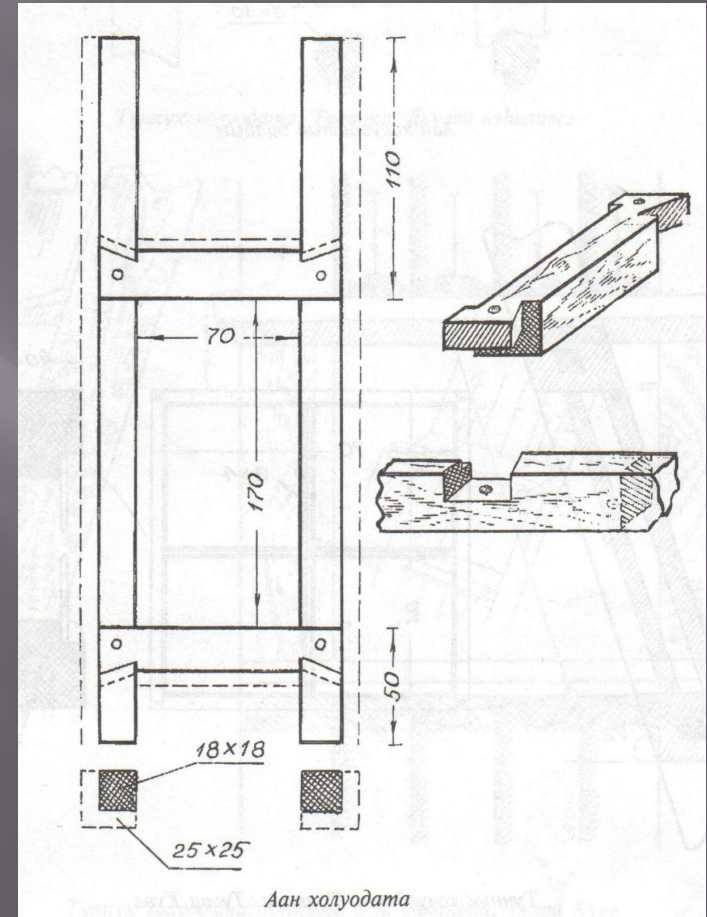
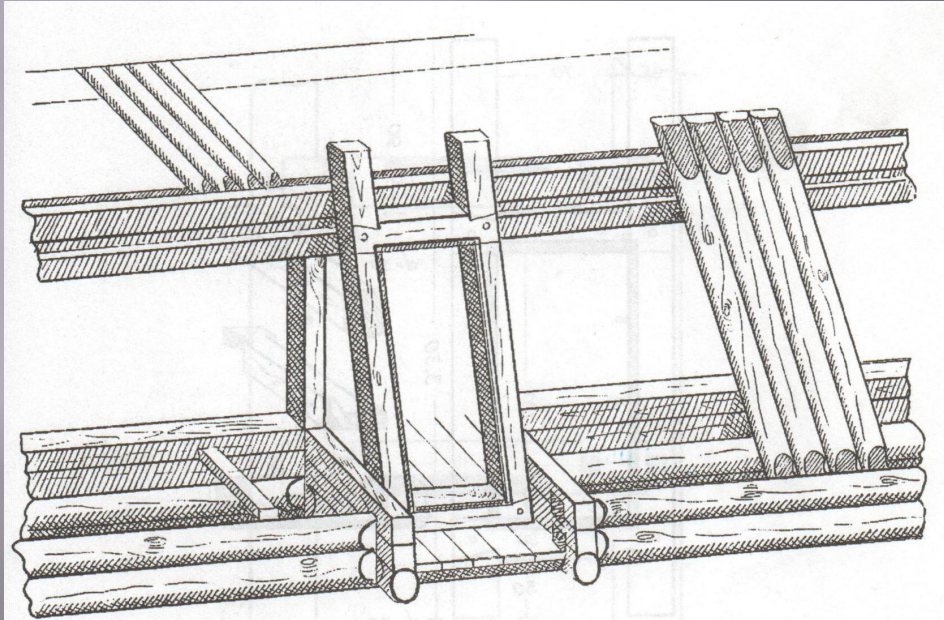

Аны туран, балабан ис бараанын көрүүххэ. Ол курдук, балабан ханас өттө хоту өттүнээбэр киэн буолар. Балабан баайытын ортотунан «өһүө маһы» түһэрэллэр. Сорох уустар икки өһүөнү түһэрэллэр. Ортоку өһүөнү «тойон өһүө», аржаа энээр өһүөнү «кэтэх өһүө» диэн ааттыылар.

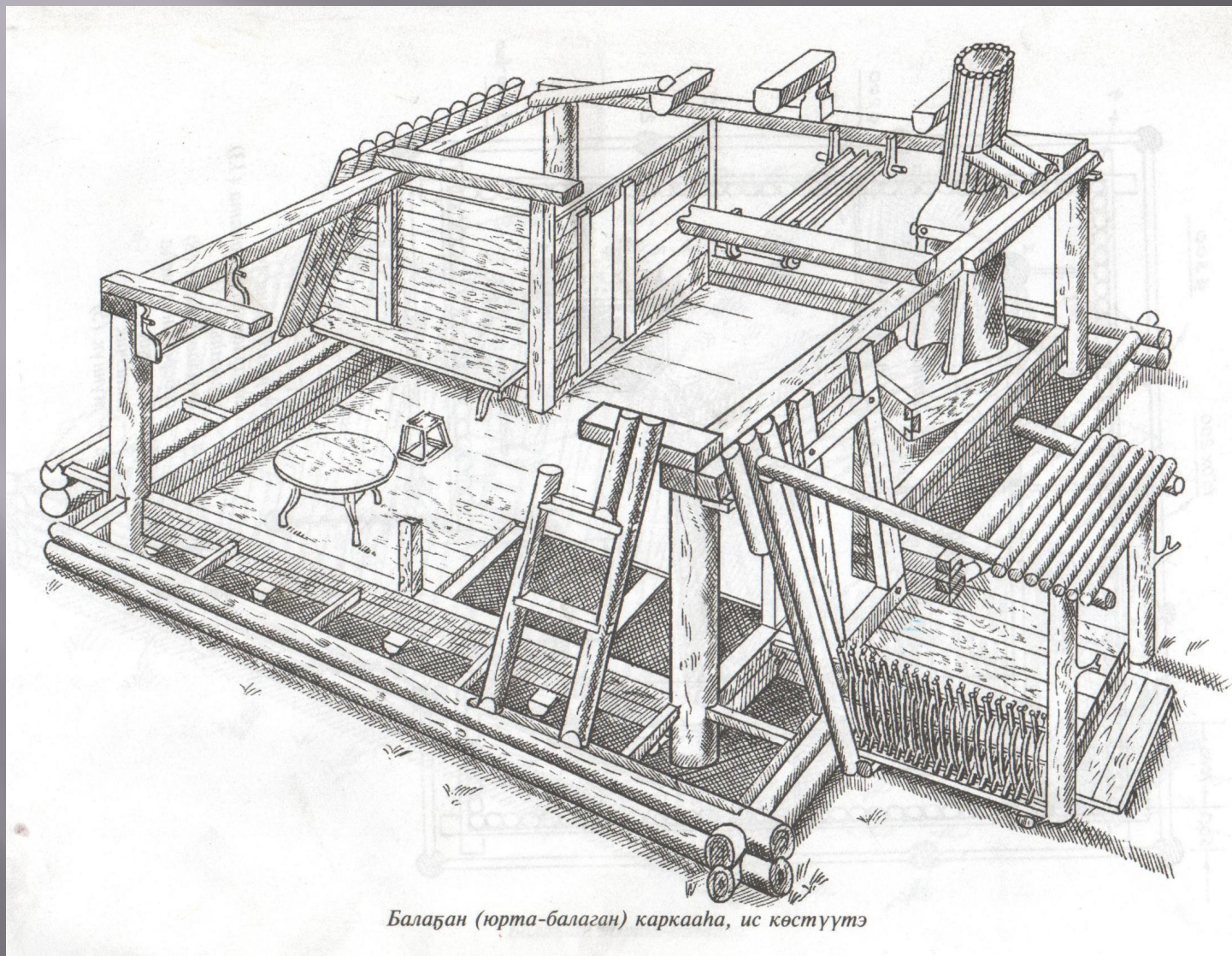

Үөһэ этиллибитин курдук, сахаларга көмүлүөк оһох суолтата олус улахан, туспа сиэрдээх-туомнаах. Көмүлүөк оһох балаһан ортотугар, кэлин хотугулуу-илин муннугар туруораллар эбит. Көмүлүөк оһох икки көрүҥнээх: *сыбах оһох* уонна *сими оһох*.

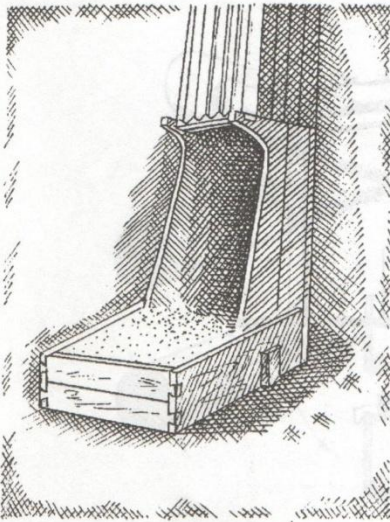

Сыбах оһох. Дьаагы. Ф.М. Зыков, 1986 с.

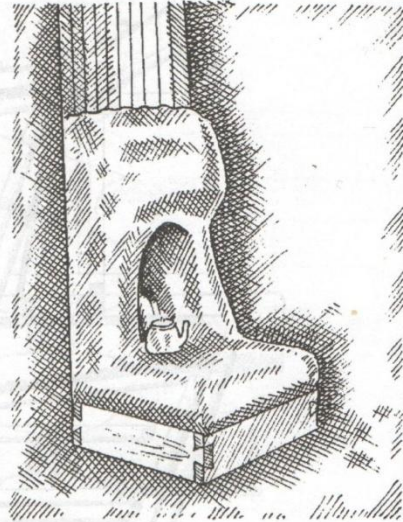

Көмүлүөк. О.В. Ионова

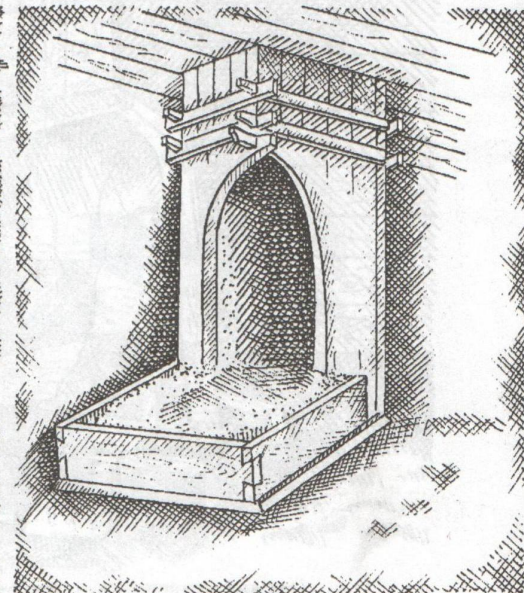
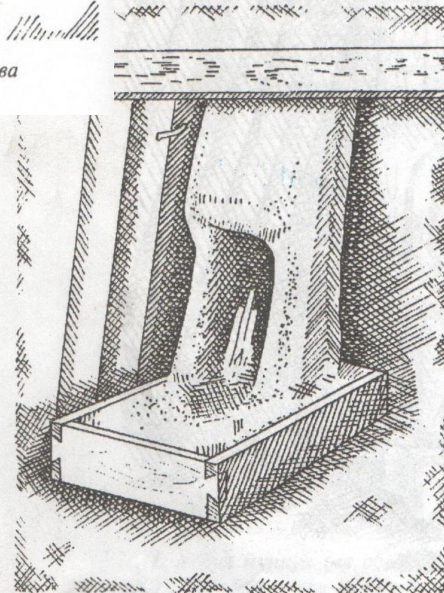

Туойунан сими оһохтор. Ф.М. Зыков, 1986 с.

Одох олоџо туой буорунан толору симиллибит, намыһах суон мастарынан онобуллубут акылаат (состуок-шесток) иьигэр олорор. Оттон симии оьобу бэрэбинэнэн эбэтэр титиригинэн хаа (опалубка) онорон кураанах туой буорунан симэн, уелэьин оннугар кендей маьы туруору тутан турбатын

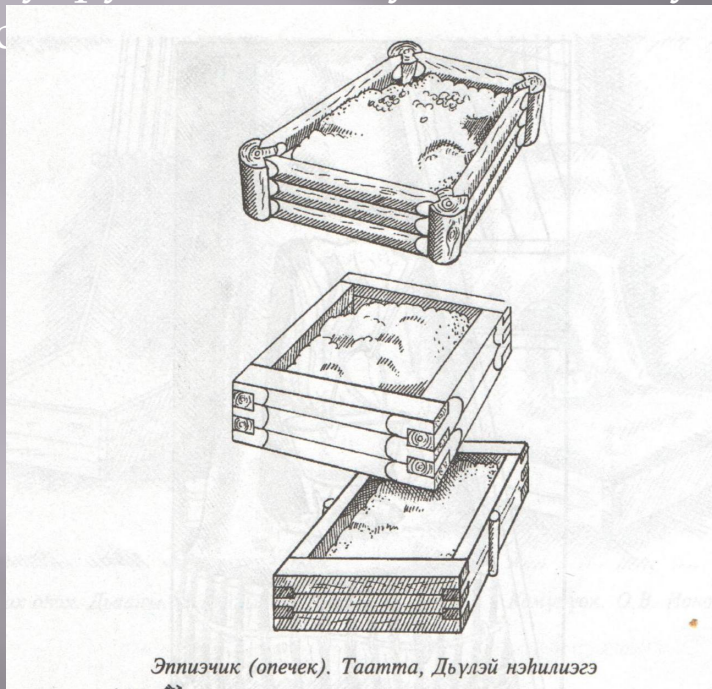

Эппиэчик (опечек). Таатта, Дьүлэй нэһилиэгэ

Ити кэннэ маьы ньылбы тардан ьлан устан ьлаллар, кендей маьы укпут буоллахтарына, уот оттон уматан кэбиьэллэр. Симии оьобу дэн кэриэтэ тутталлар, кьахтаах, баай дьон оностоллоро. Оьобу онорон бутэрэн баран, хаа маьын кетурэн ьлаллар. Оьох оттулуннаьына, туой буьан-хатан бебергуур.

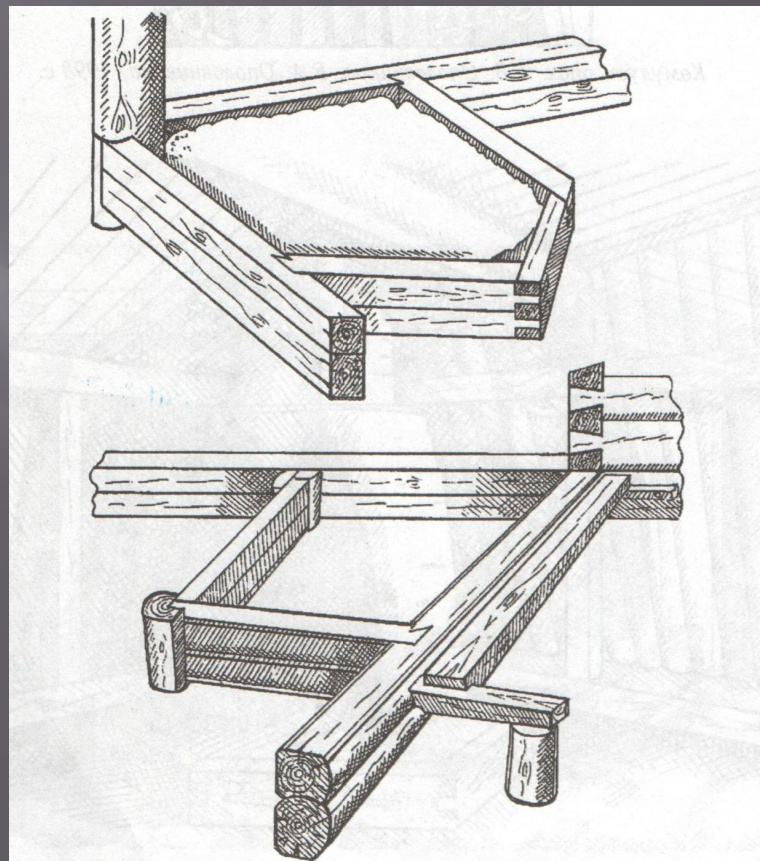

Одох холумтана (опечек-эппиэчик) Таатта, Дьүлэй нэһилиэгэ

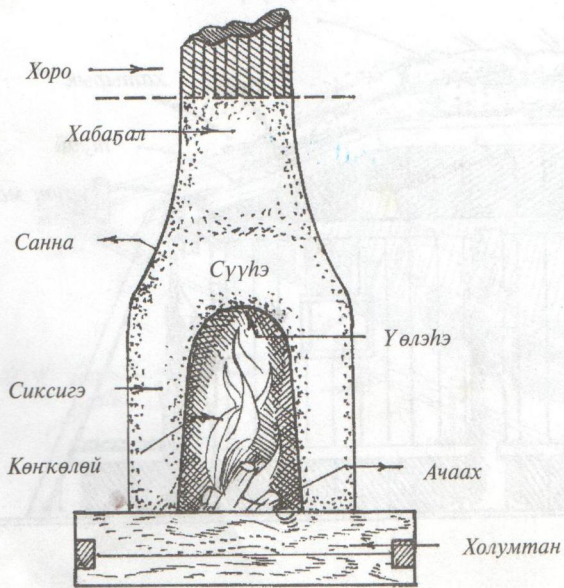

Онно сыбыары ибит долбуура онобуллара. Манна бэргэбэни, утулугу куурдаллар. Одох иннинэн дьизэ урдугэр танас ыйбыр долбуур оностоллор. одох турбатын «ураа» диэн ааттыыллар. Одох сылаабы биэриитэ кини тебе уьуннук умайарыттан тутулукттаах. Дьизэлээхтэр кыбыны 70-90-на тийэ сыарба мабы оттон туоруллар.

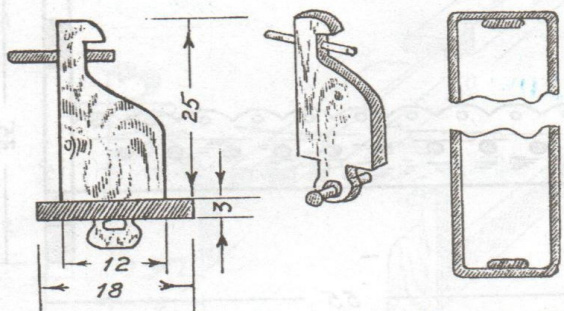
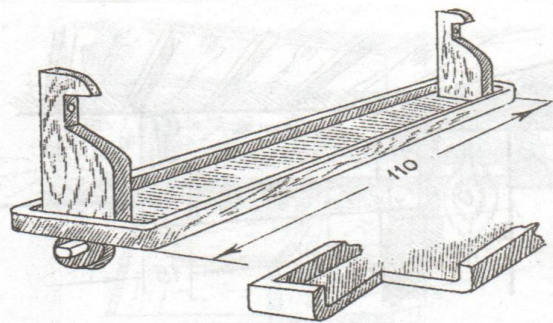

Ихит долбуура. Дьүлэй нэһилигээ, Бааттый чаранга

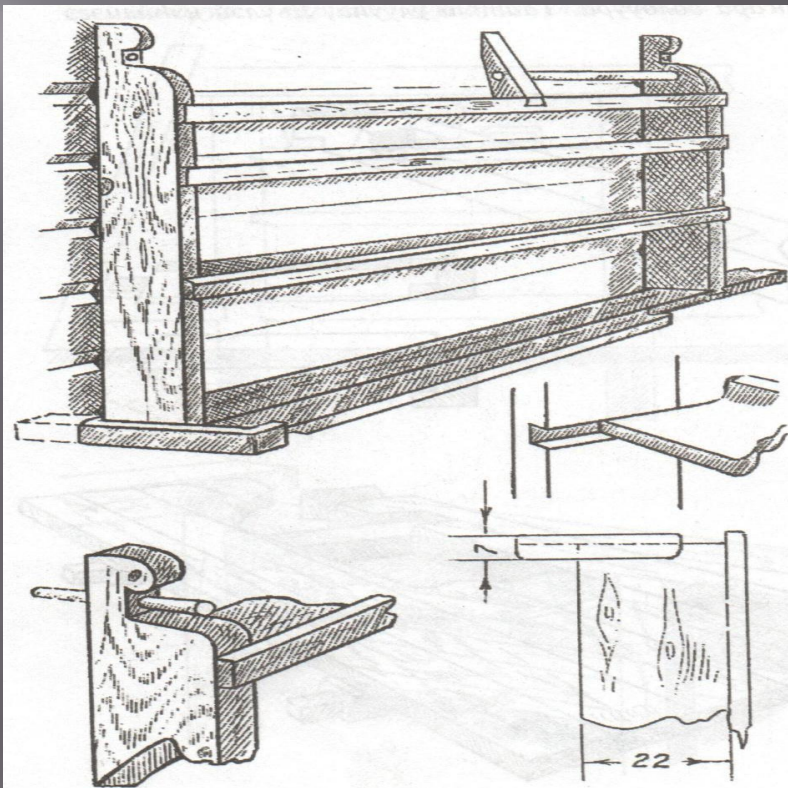

Ихит долбуура. Чурапчы алаана

Балабан иһигэр биир сүрүн миэстэ, **орон** буолар. Балабаны кыйа, хамсаабат ороннор миэстэтиттэн көрөн туһааннаах ааттаах, аналлаах. аантан саҕалаан уна диэки маннык бэрээдэгинэн ааттаналлар:

- **Атах орон** – суол аннынаабы орон – суол аанын уна өттүн диэки улэһиттэр оронноро, боростуой дьонно аналлаах аан таһынаабы орон.
- **Кэнники орон** – атах орон – собуруу истиэнэни кыйа бүтэһик орон.
- **Орто орон** – ортоку орон – унуо ортоку орон – собуруу эркини кыйа
Ортоку орон – ордук ытыктанар, бочуоттанар дьонно аналлаах.

Бастың орон – уна бастың орон – собуруу эркини кыйа, таңара муннугар сыһыарыы бочуоттаах миэстэ.

Биллэрик орон – таңара муннугуттан бастакы орон (красная лавка)

Кэтэбириин орон – хаһайыттар утуйар көмүлүөк утары оронноро.

Ханас орон эбэтэр быыс ханас өттүнээҕи оронно оҕолор утуйаллар.

Маны таһынан хас биирдии ыал балабанын иһигэр бааллар: төгүрүк ат туйахтарын курдук атахтаах **остуол**, түөрт иэҕии талахтартан биир оһоҕото суох ураты холбоһугунан таһыллыбыт **олоппостор**, чууркаттан оһоһуллубут **ыскамыайка**, иһит **долбуура**, таңас ыйыыр **мас көхө**, бурдук кэлиитэ, **суоруна**, истиэнэҕэ ыйаммыт **булт**, **балык тэрилэ** – саалар, илимнэр, чааркааннар, сээкэй угар **мас дьааһыктар**.

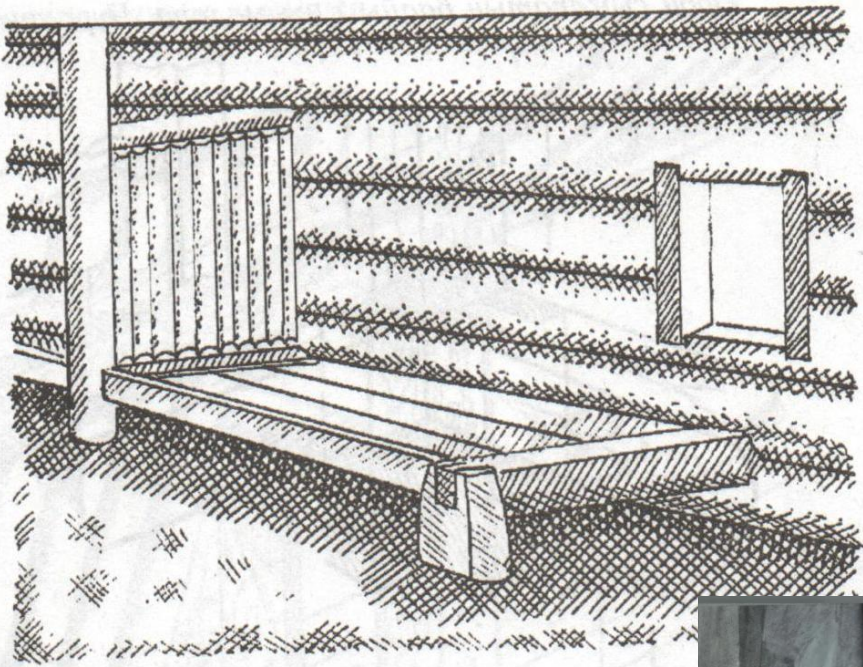

Аны балабан тиэргэнэ күрүүлэх буолар. *Күрүү-хаһаа* арааһыгар тохтоотоххо маннык: *баһана күрүү, тоһоҕо күрүү, сигэ күрүү, сылбах күрүү, боотулу күрүү, эрэхээнки күрүү, бэрбээкэй күрүү.*

ограда из кольев, воитых
и связанных тальником:
льничная связка.

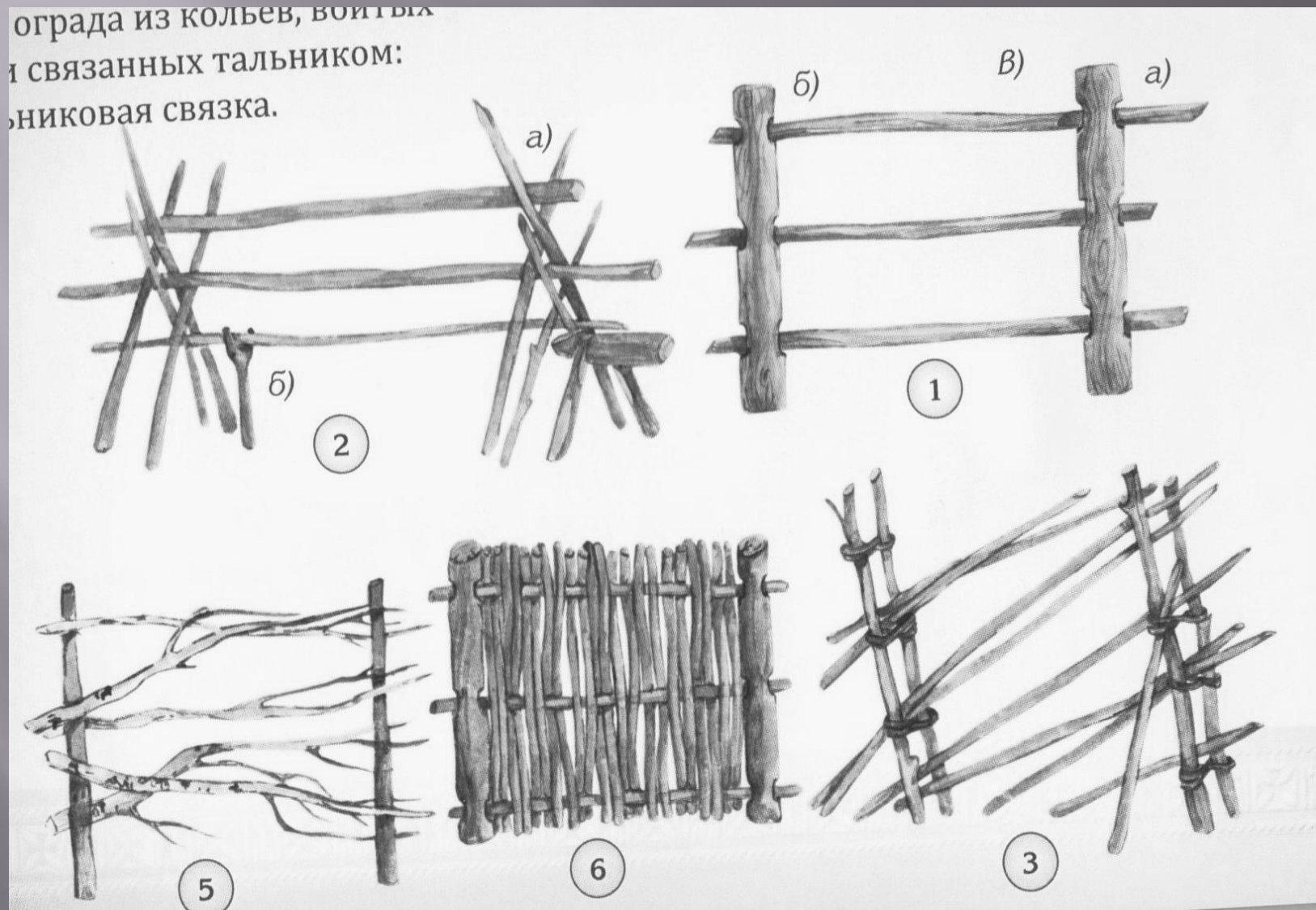

Ити курдук, балаҗан ис-тас өттүн, биһиги өбүгэлэрбит иэримэ дьиэлэрин, тутуутун, сизэрин-туомун туһунан кылгастык билиһиннэрдим.

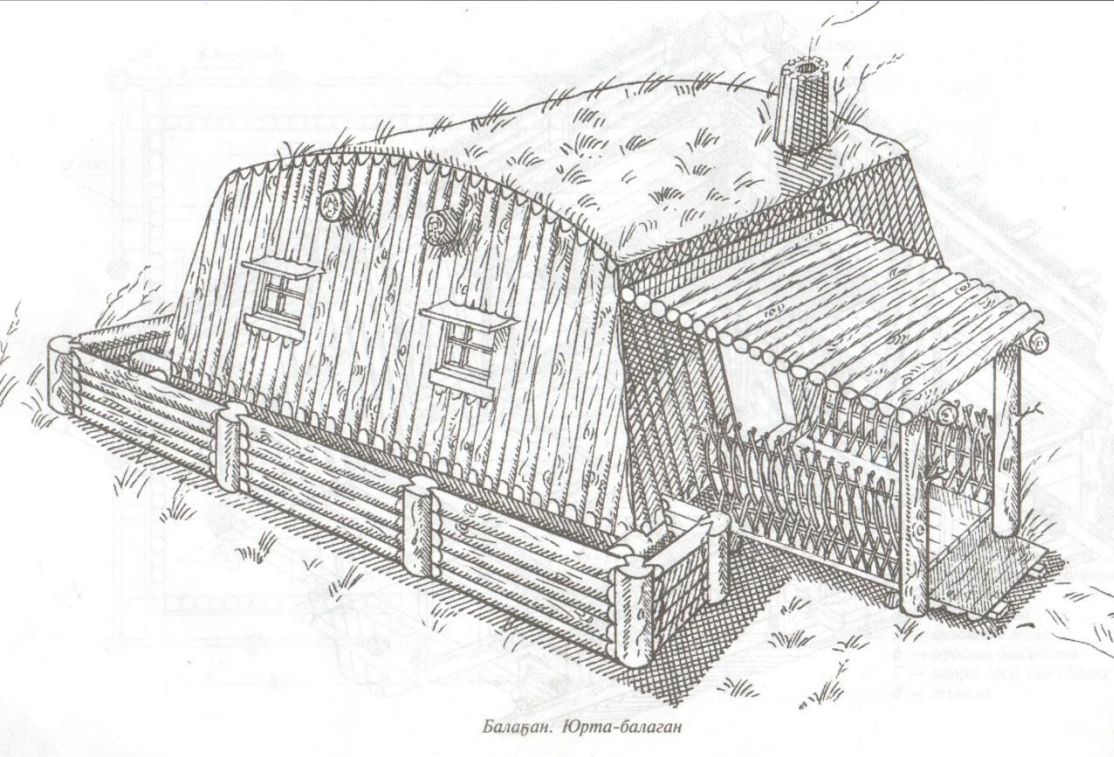

Балаҗан. Юрта-балаҗан

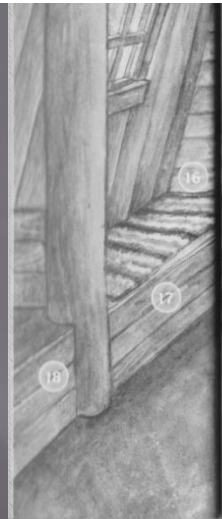

Балажан тутулан бүтэжинэ, сайын от-мас силигилии тиллиитэ орто эбэтэр баай ыал ыһыах ыһан, малаһыннаан, алгысчытынан алҕаттаран баран киирэллэрэ. Кымыс өрөн, сүөһү өлөрөн ойууну эбэтэр алгысчыты ыныраллар эбит. Онуоха алгысчыт илин диэки хайыһан туран айыылартан көрдөһө-көрдөһө ибир хамыйабынан баһан ыла-ыла илин-собуруудь дьүкүһүн аһатар. Аһаты манан сылгы тириитигэр олордоллор уонна уна илиитигэр толору кымыстаах чороону туттаран маанылаах сандалы аһын аан маннайгынан аһаталлар эбит.

Аһыах иннинэ дьиэлээх хаһаайын оһоҕун оттон Аал уот иччититтэн маннык көрдөһөр: «Будулҕан тымныыга торҕо буруоҕун тохтотума, анысхан тыал аргыарын анныгынан аргытыма, кырыа хаар кыыдаанын кыымнынан кыйдаа, уорук бараан ордуугун уһун дьылларга угуттаа, сылдьар ыалдьыттары сылааскынан сыдьаай, хоноһор хоноһолору хоонньугар хорҕот, иэримэ дьиэбин иччилээ, төрүүр оҕолорбун





Саха омук былыргыттан сүөһү тутар буолар, буор-саах сыбахтаах, хотон салҕааһыннаах балаҕаннаах буолан, тыйыс тымныыттан, тыалтан-куустан хорҕойон, дьиэбит аал уотунан араначчыланан, көмүскэнэн, омук быһыытынан ордон, сизэрбитин-туоммутун, итэҕэлбитин күн бүгүнүгэр диэри илдьэ кэлэн олоробут.

Бу үлэбэр саха балаҕанын уопсайдык хайдах баарынан арыян көрдөрдүм, ол эрэн ис иһигэр киирдэххэ дирингээн, кэнээн, олус интэриэһинэй буолан иһэр.

Ити курдук, түмүктээн эттэххэ, былыргы өбүгэлэрбит үгэстэрин, саха балаҕанын сүтэрбэҕкэ, умнубакка, сизери-туому тутуһан, туһанан олоруохтаахпыт.

БОЛБОМТОБУТ
ИЊИН
МАХТАЛ!