

Оригами гномы

Учитель начальных классов
МБОУ СОШ № 8 г. Моздока
Сук Наталия Ивановна

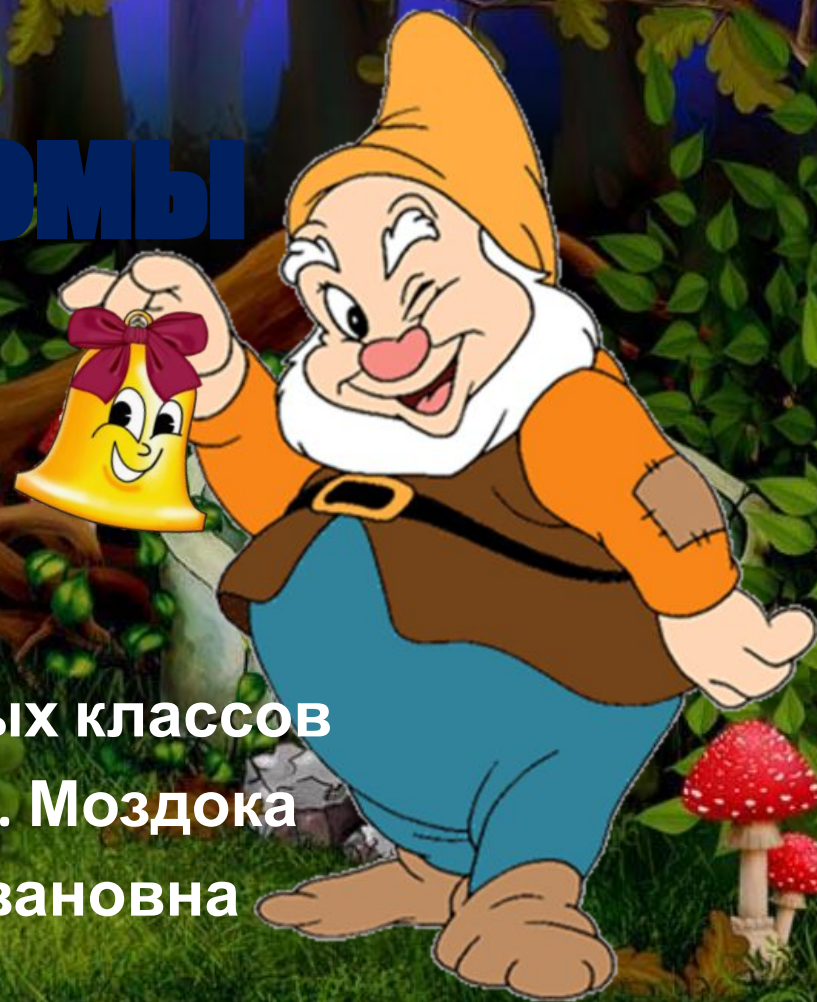

**Он пришёл из сказки к нам,
Постучал тихонько в дом,
В ярком красном колпачке –
Ну, конечно, это ...**



**Он носит вместо шапки
Весёлый колпачок.
И ростом он всего лишь
С ребячий башмачок.
С фонариком и с песней
Идёт в лесу ночном.
Не ошибёшься, если
Ты скажешь:
-Это...**



Сказку вам хочу
прочесть,
На полянке домик есть.
Дружно гномы в нём
живут
Кто они, узнаем тут.
Это гномик – Весельчак
Рассмешить ему пустяк
Где мы слышим только
смех
Радостный реёт для
всех



**Может он ворчать весь
день
Говорить ему не лень.
Просто так устроить шум,
Вы узнали, он Ворчун.**



**Познакомьтесь же вы с
ним
С нашим Соней дорогим.
Целый день лежал бы он,
У Сони крепок очень сон.**



**Это наш Тихоня гном.
Где его сейчас найдем.
Предается он мечтам
Создаёт стихи друзьям.**



**Это Чихун, такой же гном
И к нему, мы подойдём.
Слышно, как чихает гном,
Не выносит пыли он.**



**Ведь мудрее Доки нет
Даст всем правильный
ответ
Он науки грызёт гранит
Перед вами эрудит.**



**Представляется он так
Что его зовут Простак.
От друзей секретов нет
Им даёт всегда совет.**





Оригами гном

- Эта фигурка состоит из двух деталей: туловища и головы. Сделаем сначала туловище. Потребуется квадрат размером 15x15. Сложите базовую форму Блинчик. Переверните и

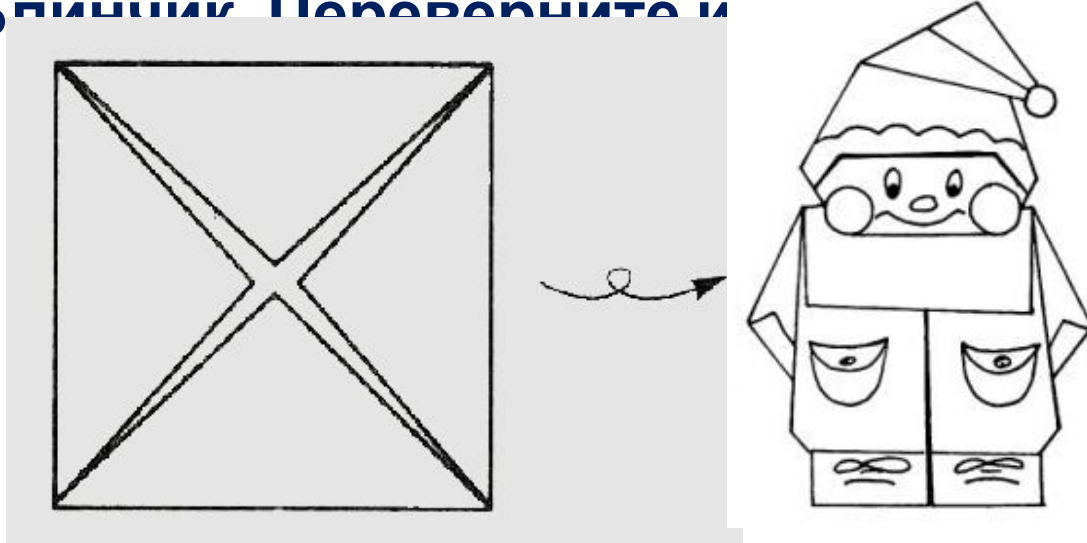



Туловище

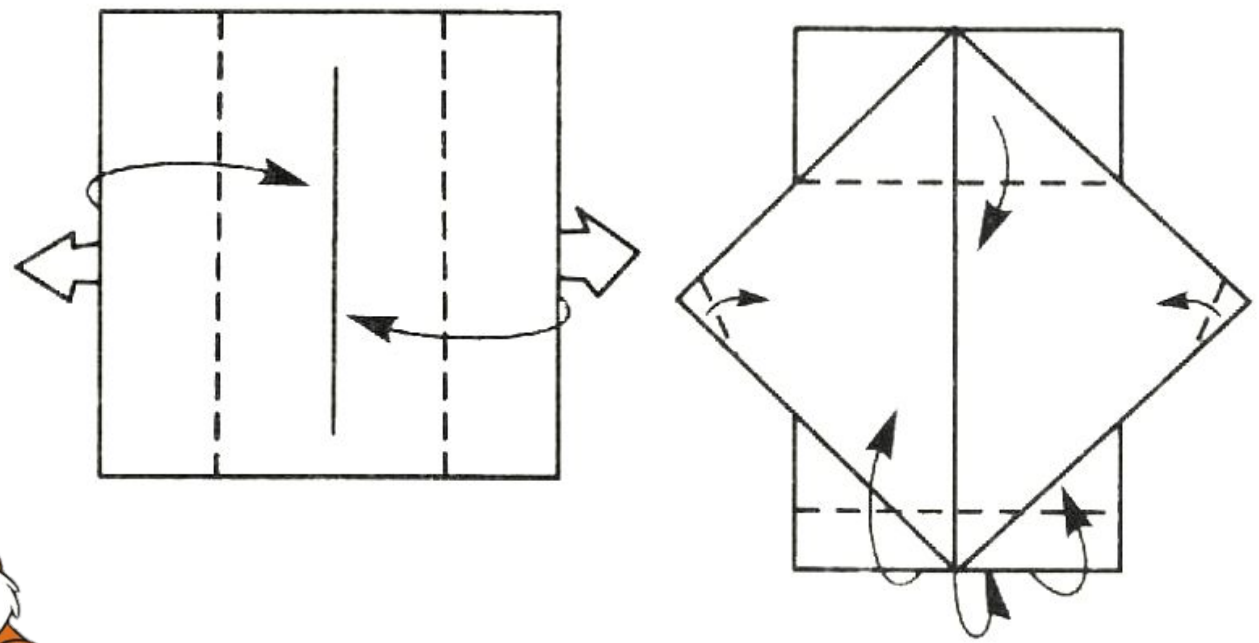

Боковые стороны нужно сложить к вертикальной линии перегиба, вытягивая при этом углы с другой стороны.



Туловище готово

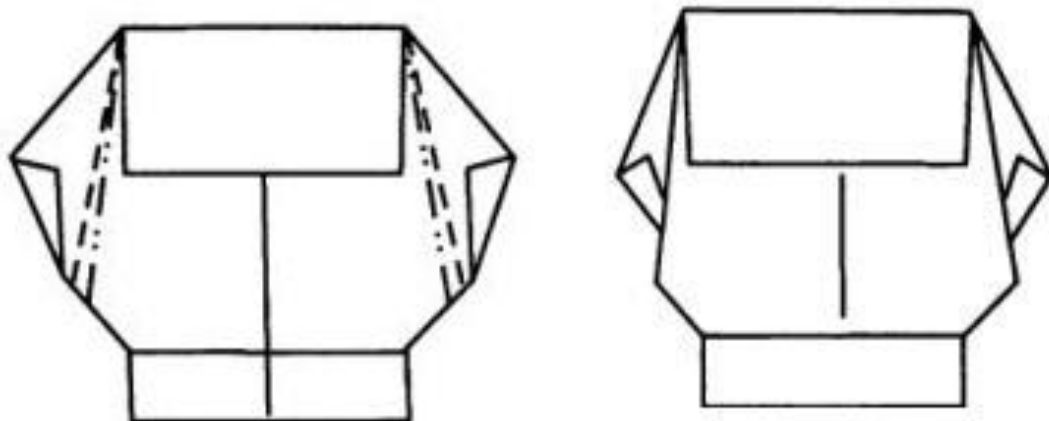

Теперь, немного приоткрыв изделие, выверните нижнюю часть наружу. Опустите верхнюю часть и согните боковые уголки. С помощью складок-молний обозначим руки.





Голова

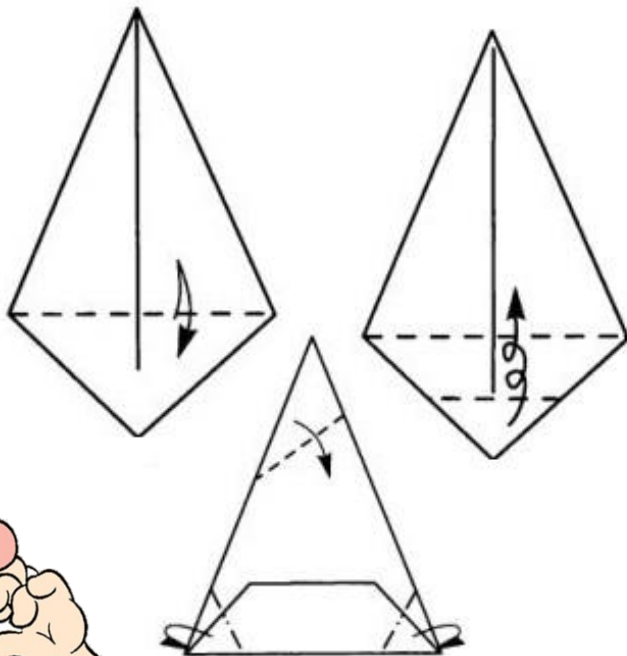

Теперь сделаем голову.

Потребуется квадрат 8x8.

Сложите из него базовую форму Воздушный змей.

Переверните изделие и

Совместив вершину ~~с~~ ~~верхней~~ ~~переломной~~ ~~линией~~ перегиба, заверните нижнюю часть. Боковые углы согните от себя, оформляя лицо. Теперь опустите верхнюю часть колпочка.





Оригами гном

Соедините детали с помощью клея.
Дорисуйте детали. Фигурка гномика
готова.





Оригами гномик

Сложите квадратный лист бумаги по диагонали, а потом разверните. К намеченной линии сложите нижний и верхний уголки.

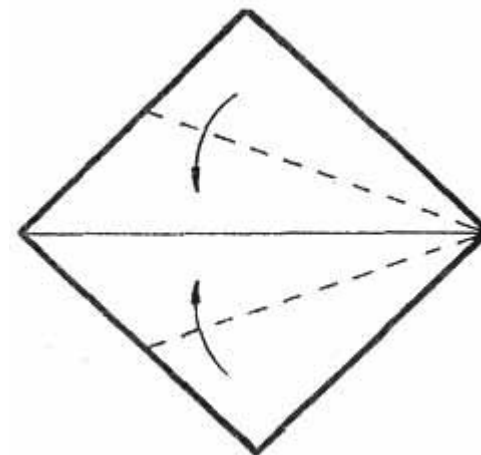
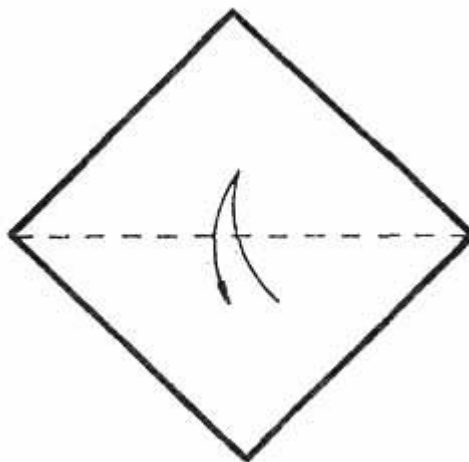



Оригами гномик

Базовая форма "Воздушный змей".
Поверните и переверните. Сложите
уголок "долиной" и разверните.

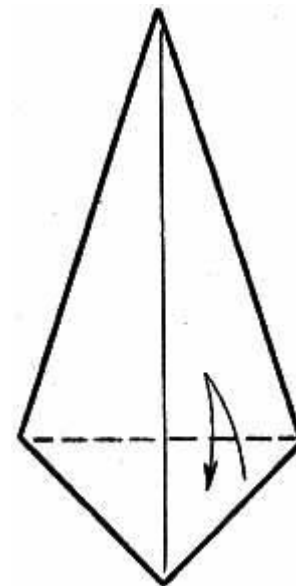
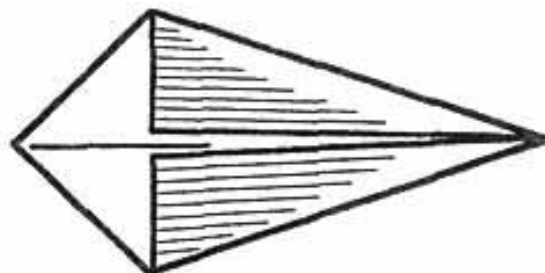



Оригами гномик

Сделайте складку "долина", сложив уголок к намеченной линии.

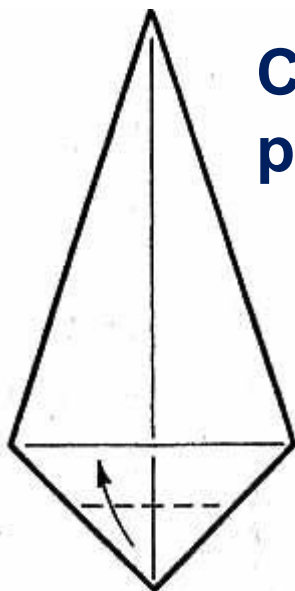

Сложите "долиной" еще раз.

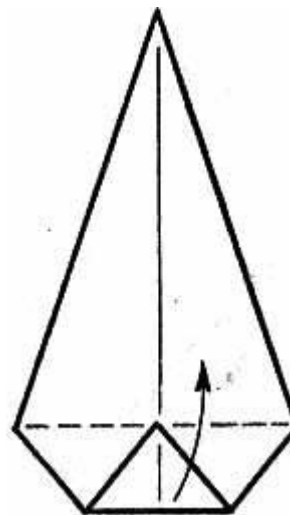



Оригами гномик

Два боковых уголка отверните
назад, выполнив складки «гора».
Оригами гномика готово.
Раскрасьте его шапочку и

за_____кицу.

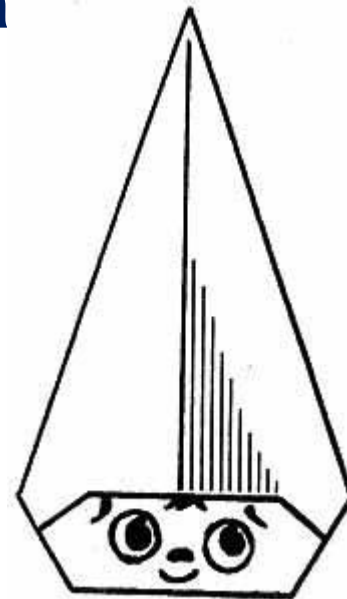
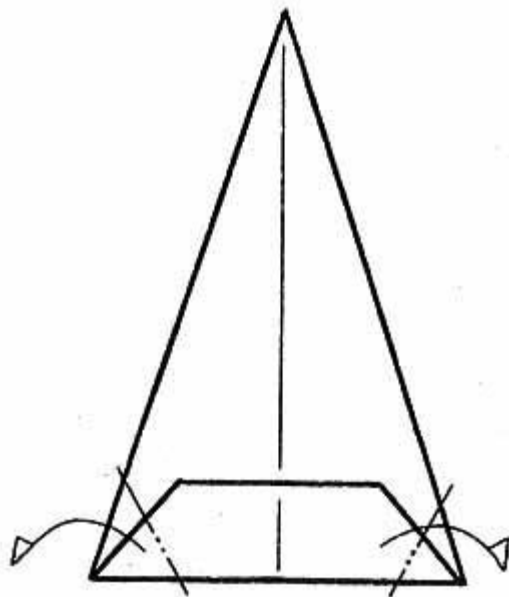



- <http://demiart.ru/forum/uploads5/post-352707-1272519593.jpg> фон
- <http://allforchildren.ru/pictures/showimg/school1/school0119jpg.htm> КОЛОКОЛЬЧИК
- <http://www.liveinternet.ru/users/ladyinred11/post260788825/> анимация надписи
- <http://www.liveinternet.ru/users/3682302/post135380654/> ГНОМЫ
- <http://www.sdelaysama.com/pictures/5609.gif>
<http://www.zonar.info/node/171> схемы оригами
ГНОМОВ