

Управление образования администрации Тындинского района
МУНИЦИПАЛЬНОЕ ОБЩЕОБРАЗОВАТЕЛЬНОЕ УЧРЕЖДЕНИЕ
«ВОСТОЧНЕНСКАЯ СРЕДНЯЯ ОБЩЕОБРАЗОВАТЕЛЬНАЯ
ШКОЛА»

**Исследовательская работа:
«Автономная газификация частного дома
и коттеджа»**

**Выполнил: ученик 9 класса
Михно Данил Андреевич
Руководитель учебного объединения от МУ ДОД ЦДТ
«Геоэкология и здоровье человека»
высшая категория Е.С.Чижова**

- Цель настоящего исследования –
исследования –
определить все плюсы
и минусы автономной
газификации.



В задачи исследования

ВХОДИЛО:

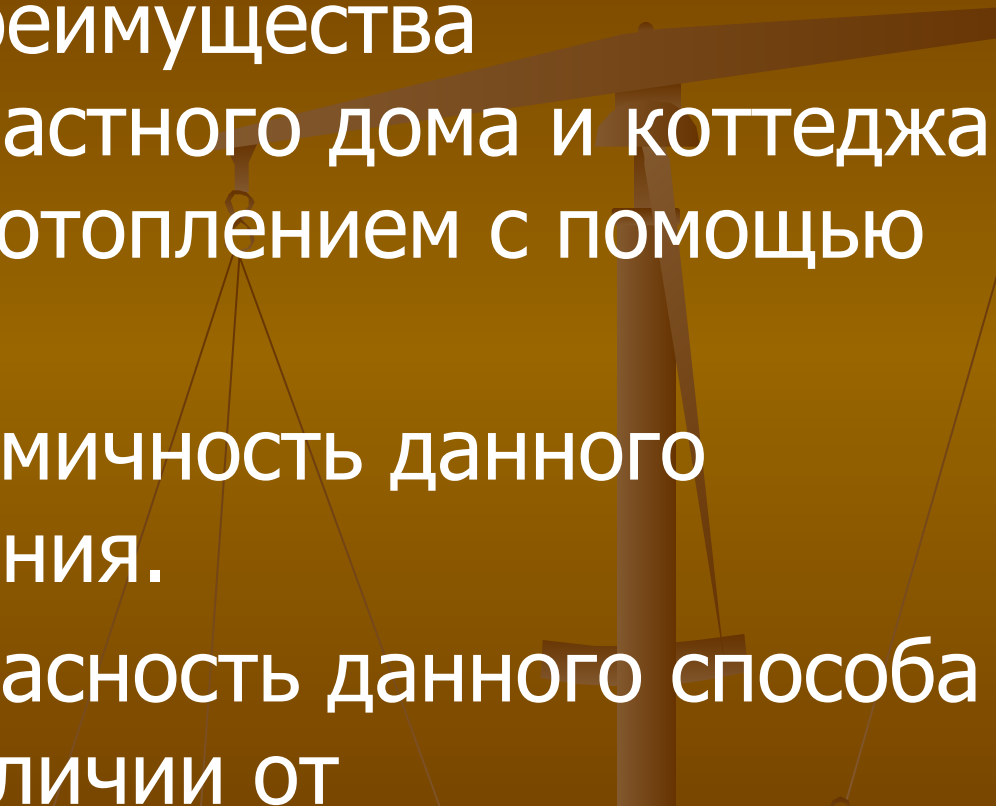
- Исследовать преимущества газификации частного дома и коттеджа в сравнении с отоплением с помощью угля.
 - Доказать экономичность данного способа отопления.
 - Доказать безопасность данного способа отопления в отличии от
- 

Объект и методы исследования:

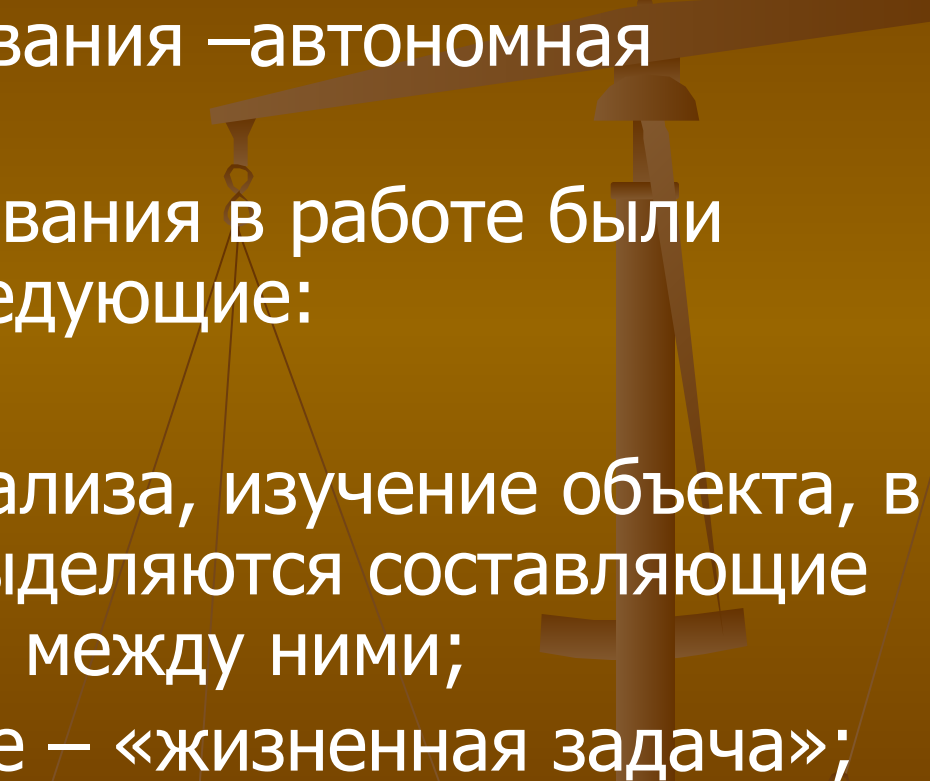
- Объект исследования –автономная газификация.
 - Методы исследования в работе были использованы следующие:
 - - сравнения;
 - - системного анализа, изучение объекта, в ходе которого выделяются составляющие элементы и связи между ними;
 - - моделирование – «жизненная задача»;
- 

Автономная газификация

- С каждым годом в России увеличивается число дачных и коттеджных поселков, а вместе с этим возникает проблема отопления. На сегодняшний день самым экономичным видом топлива является природный газ, однако далеко не всегда у владельцев частных домов есть возможность отапливаться с помощью природного газа, во многих российских регионах такой вид находится только на стадии разработки. Но выход есть: итальянский концерн Antonio-Merloni предлагает лучшую альтернативу всем остальным видам топлива – автономную газификацию систем отопления частных домов и коттеджей.

Завод по производству газгольдеров.

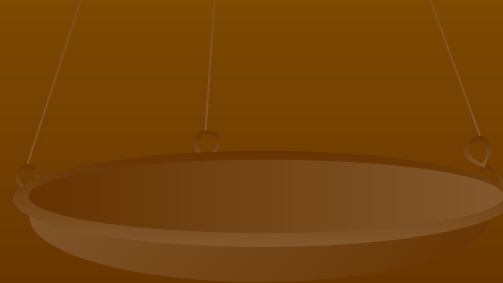

Преимущества автономного отопления :

- Во-первых, это выгодно: сжиженный газ, используемый в системах автономной газификации, почти в два-три раза дешевле электроэнергии и дизельного топлива соответственно .
- Во-вторых, сжиженный газ полностью безопасен: используя высококачественное оборудование итальянской компании Antonio-Merloni для газификации частного дома, вы можете спокойно оставлять отапливаемый дом на длительное время.
- В-третьих, системы автономного газоснабжения абсолютно независимы в управлении.

Автономное газоснабжение – как это работает?

- Там, где невозможно подключиться к системе магистральной газификации, автономное газоснабжение становится единственным решением проблем отопления и горячего водоснабжения. Более того, индивидуальная газификация является источником аварийного электроснабжения в случае непредвиденного отключения электричества.
- В качестве топлива используется сжиженный газ, который закачивается в специальный подземный резервуар – газгольдер – и по системе трубопроводов подается потребителю.
- При этом вам не придется беспокоиться о том, что газ может закончиться в самый неподходящий момент и вы среди зимы останетесь без тепла и горячей воды: газгольдер для коттеджа заправляется не чаще одного-двух раз в год. Главное – обеспечить удобный подъезд для газовоза, который будет периодически наполнять резервуар сжиженным газом.
- Гарантийный срок эксплуатации газгольдеров Antonio-Merloni – свыше 50 лет, что подтверждает право итальянского оборудования на мировое лидерство.

Вертикальные и горизонтальные газгольдеры.

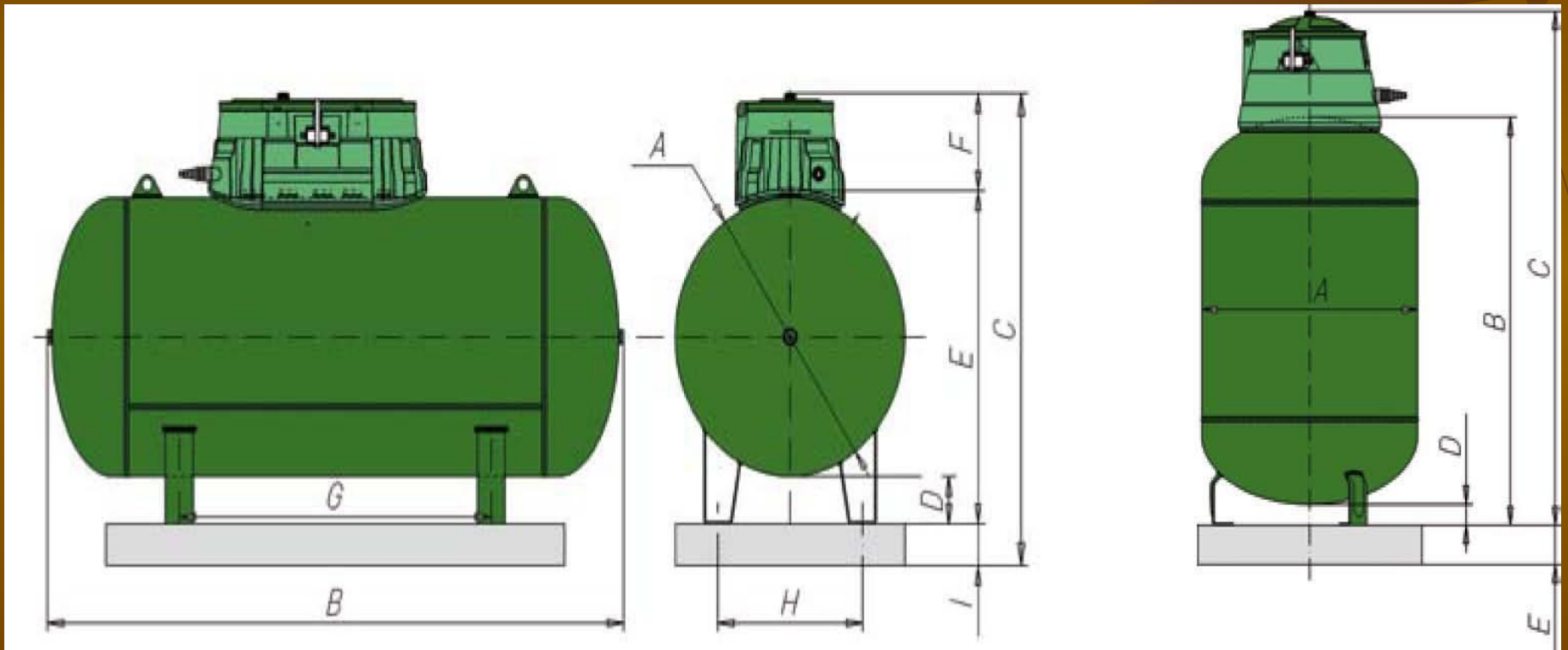

Автономная газификация

частного дома.

- С каждым годом в России увеличивается число дачных и коттеджных поселков, вместе с этим растут и потребности в автономной газификации частного сектора. Главными достоинствами этой технологии являются надежность и экономичность: установив на дачном участке или рядом с частным домом газгольдер – оборудование для автономной газификации – вы навсегда забудете о проблемах с отоплением и горячим водоснабжением. К тому же стоит сжиженный газ, которым производится заправка газгольдеров, гораздо дешевле электроэнергии или дизельного топлива.
- Оборудование для автономного газоснабжения загородных домов, дачных поселков и коттеджей итальянского производителя Antonio-Merloni работает на сжиженном газе (пропане и бутане), который, помимо низкой стоимости, имеет еще и такое важное качество, как безопасность. Система газоснабжения оборудована высокочувствительными датчиками, которые в случае утечки газа мгновенно оповестят вас о неполадке. Установив систему автономного газоснабжения дома или на даче, вы можете спокойно уехать на пару недель или даже месяцев, оставив отопление включенным – автоматизированное оборудование автономной газификации дома исключает любые сбои.



АОГВ-11,6

11/12/2011



- Оборудование для автономного газоснабжения загородных домов, дачных поселков и коттеджей итальянского производителя Antonio-Merloni работает на сжиженном газе (пропане и бутане), который, помимо низкой стоимости, имеет еще и такое важное качество, как безопасность. Система газоснабжения оборудована высокочувствительными датчиками, которые в случае утечки газа мгновенно оповестят вас о неполадке. Установив систему автономного газоснабжения дома или на даче, вы можете спокойно уехать на пару недель или даже месяцев, оставив отопление включенным – автоматизированное оборудование автономной газификации дома исключает любые сбои.
- Системы автономной газификации коттеджей и загородных промышленных объектов, предлагаемые концерном Antonio-Merloni, адаптированы для работы в любых климатических условиях. Диапазон рабочей температуры газгольдеров составляет от -40 до +50 С, что оптимально соответствует российскому климату. Это объясняет растущую популярность автономных систем газоснабжения среди владельцев коттеджей, дачных домов и индивидуального загородного жилья. Кроме того, жители индивидуального сектора имеют возможность существенно снизить стоимость газификации дома за счет подключения к газоснабжению соседних жилых домов. В этом случае газификация коттеджа обойдется вам значительно дешевле.

Стоимость газификации частного дома.

- С ростом строительства загородного жилья заметно увеличился спрос на оборудование для автономного отопления домов и коттеджей. Известно, что стоимость газификации дома сжиженным газом намного ниже стоимости отопления с помощью традиционных энергоносителей.
- Перед тем как принять решение о приобретении системы автономной газификации, у владельца частного дома, дачи или коттеджа возникает ряд закономерных вопросов: сколько стоит система газификации в целом, какова цена газгольдера для коттеджа, отопительного котла и трубопровода, во сколько обойдется заправка и техническое обслуживание газгольдера? На все эти вопросы вы найдете развернутые ответы в российском представительстве компании Antonio-Merloni – крупнейшего мирового производителя систем автономного газоснабжения.
- На сайтах многих компаний можно увидеть предложения «Продам газгольдер для автономной газификации частного дома по низким ценам». Однако далеко не всегда низкая стоимость газгольдера гарантирует качество и надежность эксплуатации системы газоснабжения. Поэтому, если вы решили купить газгольдер высокого качества по умеренной цене, приобретать оборудование для автономной газификации следует у известной компании с большим опытом и безупречной деловой репутацией.

Проект газоснабжения частного дома.

■ Если вы приняли решение об автономной газификации частного дома, первое, что необходимо сделать, – грамотно выполнить проект-системы газоснабжения, включающий в себя:

- - результаты топографического исследования земельного участка;
- - определение типа оборудования для газоснабжения жилого дома;
- - обеспечение подъезда газовоза для заправки газгольдера;
- - расположение трубопроводов, дымохода, системы вентиляции и многое другое.

■ Разработка проекта газоснабжения жилого дома несет в себе важную миссию. Неграмотное техническое решение или неверные расчеты могут привести к сбоям в функционировании системы газификации, нерациональному расходу газа и даже к возникновению аварийных ситуаций. Вот почему проект газоснабжения частного дома должен быть выполнен опытными профессионалами.

■ Проектирование систем автономной газификации частных загородных домов выполняется с учетом всех нормативных требований, а также индивидуальных особенностей земельного участка и жилого строения.

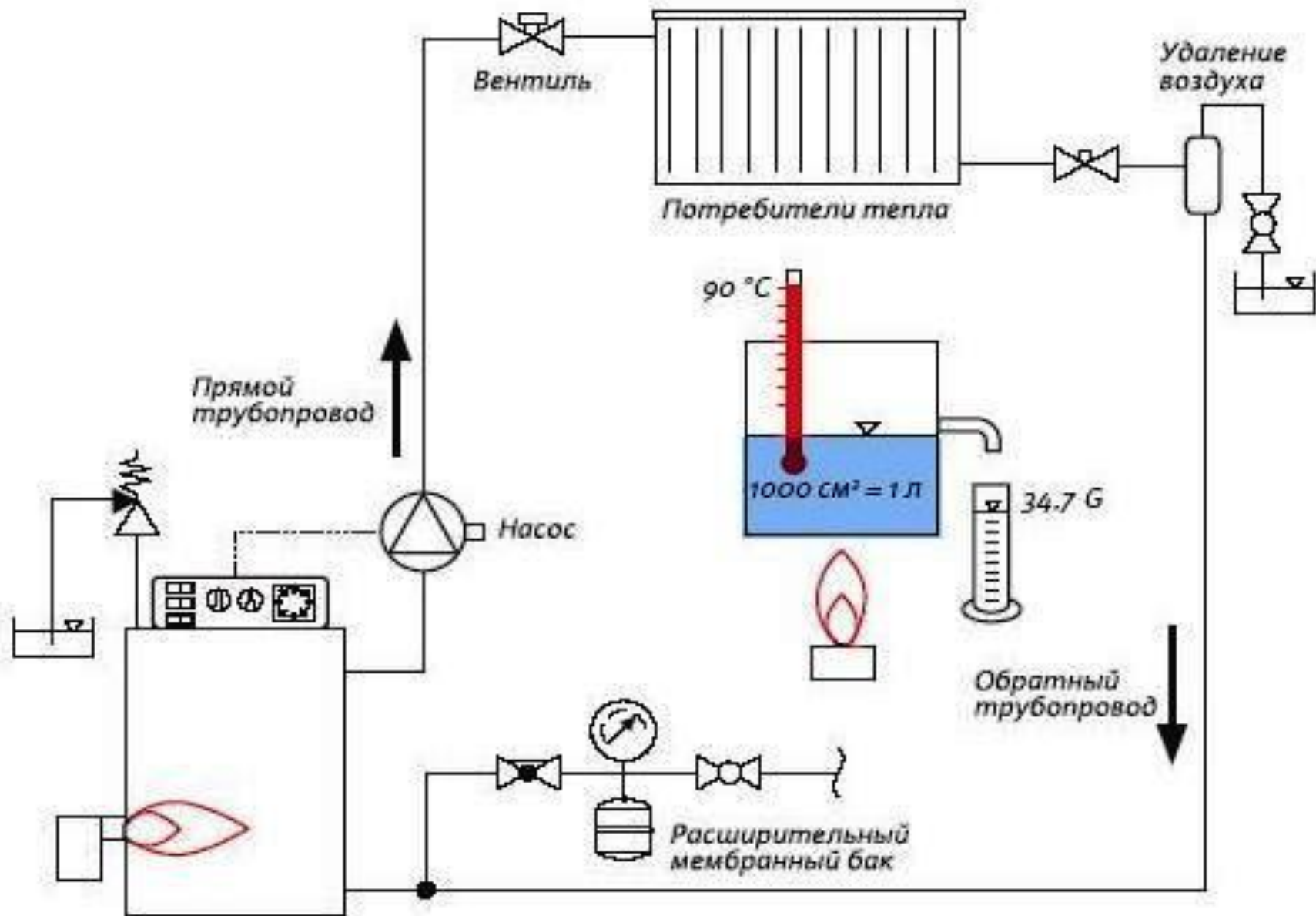

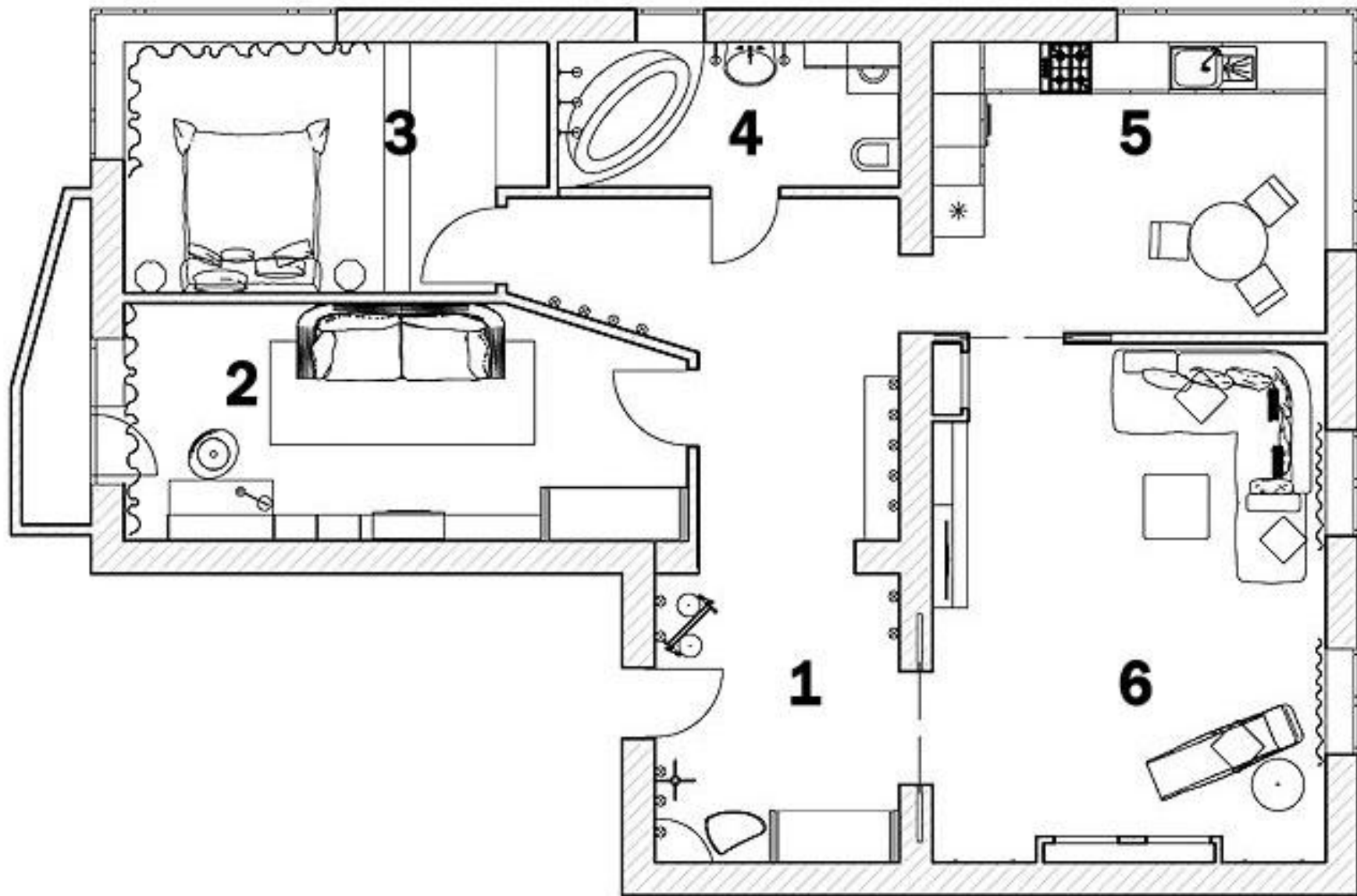

Заправка газгольдера.

- Заправка устройства автономного газоснабжения осуществляется от 1 до 3 раз в год, в зависимости от объема потребления топлива. При этом следует учесть следующие рекомендации:
- - мы советуем приобрести систему автономной газификации для коттеджа несколько большего объема, чем требуется для газоснабжения вашего дома. Это позволит реже производить заправку резервуара, что особенно актуально в зимнее время;
- - во избежание задержек поставки газа лучше подавать заявку на заправку системы автономной газификации до начала отопительного сезона.



Транспортировка газгольдера при установке.

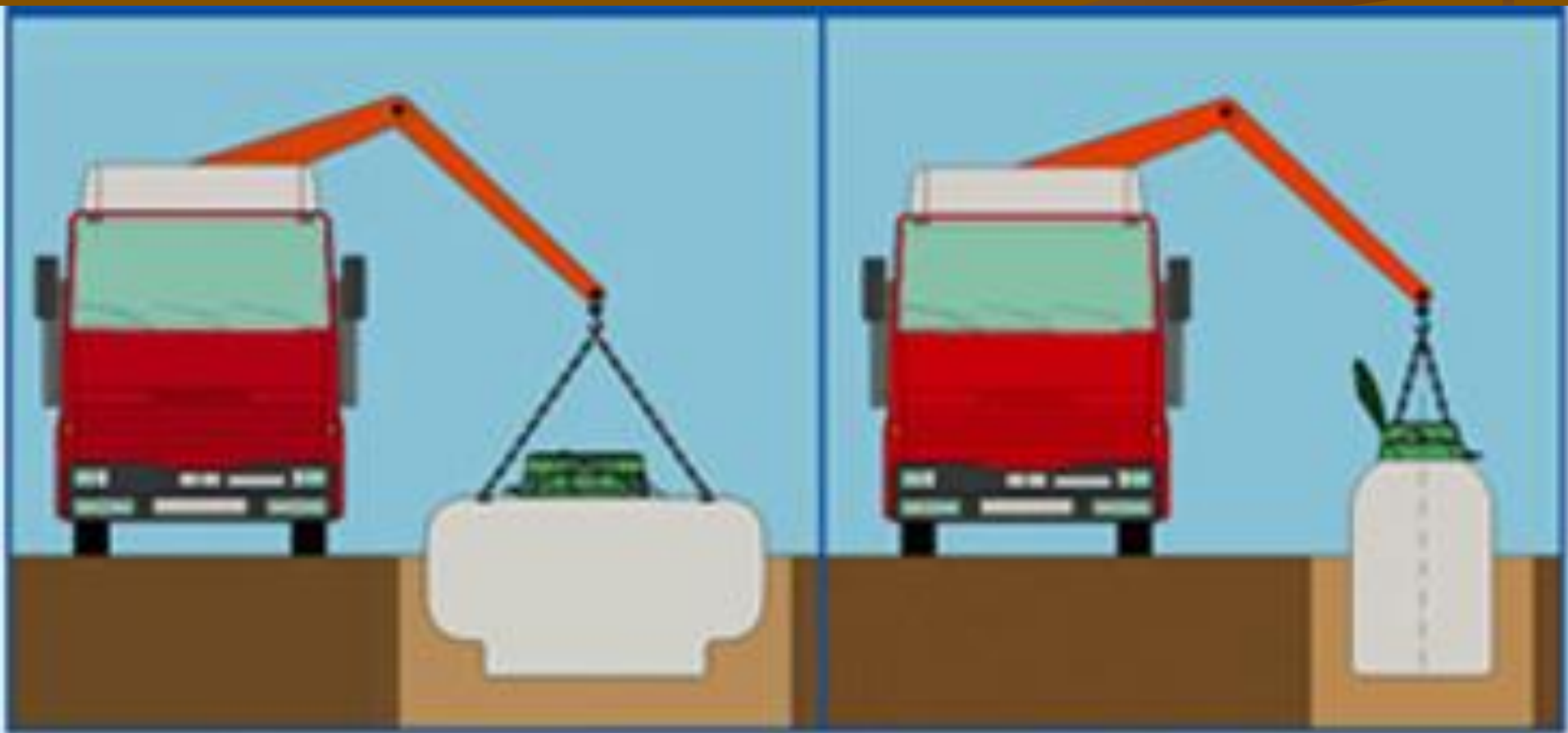

Баллоны с газом.



Литература:

- Автономная газификация Газгольдер. Системы отопления.http://ligamasterov.com/profile/view_album/176/969/
- газгольдер.<http://avtonomgas.com.ua/?FOTOGALEREYa>
- Газгольдер - это емкость для хранения сжиженного газа. <http://www.entris-gas.ru/sug.html>
- Завод по производству газгольдеров Антонио Мерлони. <http://agsenergy.ru/company>
- Для газификации коттеджа сжиженным газом <http://russia.fis.ru/Gazifikaciya/Avtonomnaya-gazifikaciya>
- баллоны с газом<http://ru-stroyka.com/ecostroy/3974-gazosnabzhenie-balonami.html>