



Деньги, кредит, банки

К.э.н., доцент Демина Надежда Константиновна

Основные темы курса

- Деньги и денежный оборот
- Сущность и формы кредита
- Основы банковского дела

Тема 1

Деньги и денежная система

Вопросы:

1. Сущность и форма денег
2. Денежная масса и ее структура
3. Участники создания денежной массы
4. Влияние денежного сектора на развитие экономики
5. Денежный оборот и его особенности в России

1. Сущность и формы денег

- **Денежная система** – организация денежного обращения, сложившаяся исторически и закреплённая законодательно

Элементы денежной системы

- Денежные единицы и их виды
- Эмиссионный механизм
- Порядок осуществления наличных и безналичных расчетов
- Инструменты регулирования денежного обращения

Деньги



Определение денег

- **Деньги - это актив, выполняющий три основные функции:**
 - **1. средство обращения**
 - **2. мера стоимости**
 - **3. средство сбережения**

Средство обращения

- Деньги в данной функции выступают общепринятым средством для расчетов и платежей

Количество денег необходимое для выполнения функции «средство обращения»

- $M = f(Y, P, V)$
- Y – физический объем выпуска,
- P – общий уровень цен
- V – скорость обращения денег
(количество оборотов, совершаемых денежной единицей за год)

Уравнение количественной теории денег (И. Фишера)

$$MV=PY$$

Данное уравнение является
теоретически выведенным тождеством

$$M = \frac{1}{V}PY$$

Коэффициент насыщенности рынка деньгами (монетизации)

$$k_H = \frac{1}{V} = \frac{M}{\text{ВВП}}$$

В международной практике считается, что минимальное значение коэффициента монетизации должно составлять **45%**

В течение 2005-2007 гг. коэффициент монетизации имел тенденцию к увеличению с **21,2%** в январе 2005 до **26,2%** в январе 2007 года, за январь—сентябрь 2007 г. показатель увеличился до **31,6%**.

Коэффициент монетизации в 2008 году

- ВВП=41540,4 млрд. руб.
- М2=13493,2 млрд. руб.
- Коэффициент монетизации?

Скорость обращения денег

Рисунок 5. Скорость обращения денег,
рассчитанная по денежному агрегату М2
(в среднегодовом выражении)

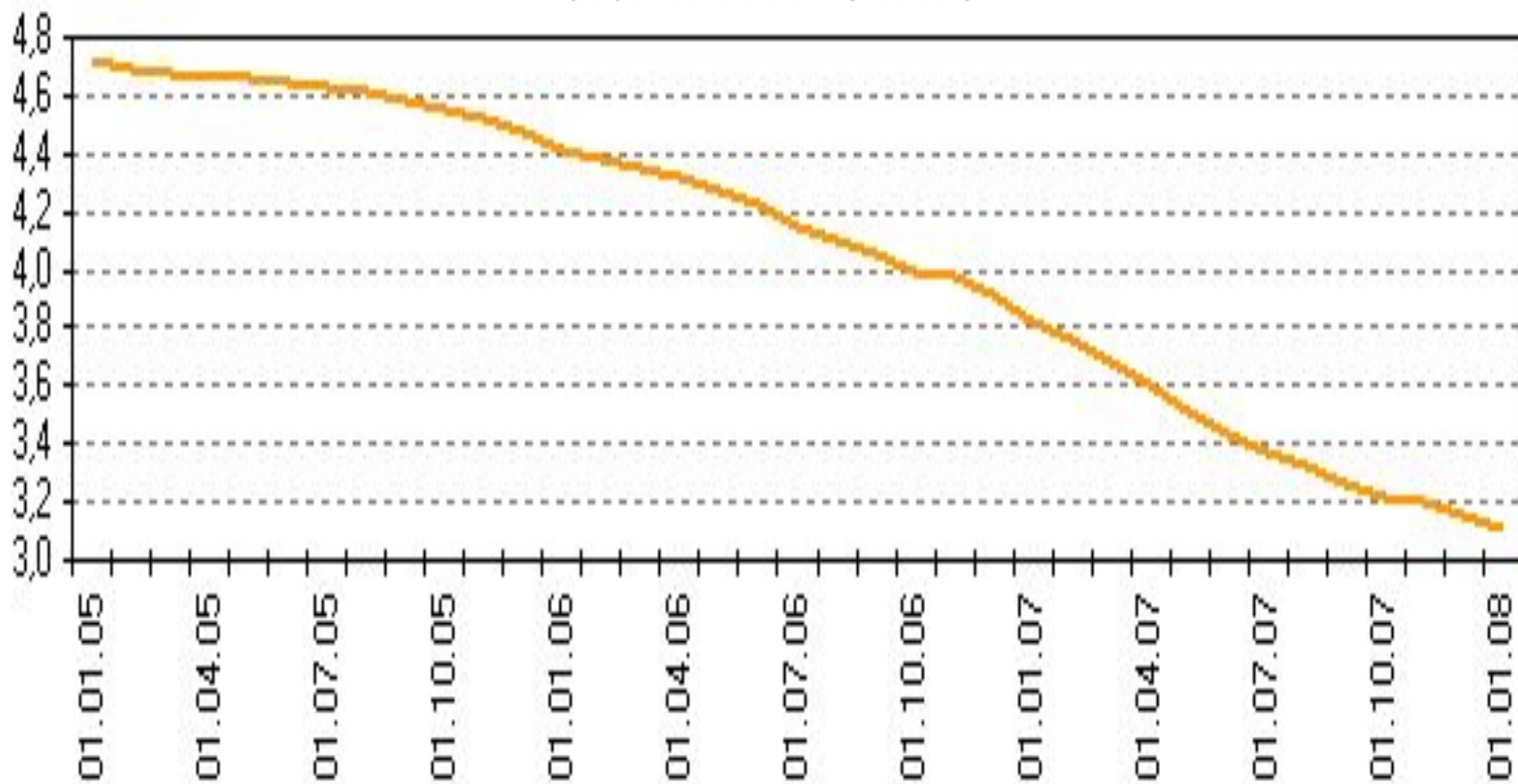

Скорость обращения денег в 2008 году

- В первом полугодии 2008 года продолжилось снижение скорости обращения денег, однако темпы его по сравнению с прошлым годом снизились вдвое.
- По состоянию на середину 2008 года скорость обращения денег M2 в среднегодовом выражении составила **3,0**, что на 4% ниже показателя на начало года.
- Данные <http://www.budgetrf.ru>

Уравнение прироста

Путем логарифмического дифференцирования из уравнения Фишера можно получить формулу для определения необходимого приращения денежной массы:

$$\Delta M (\%) + \Delta V (\%) = \Delta P (\%) + \Delta Y (\%)$$

Расчет приращения денег

- В развитых странах скорость обращения денег близка к постоянной ($\Delta V (\%) = 0$), поэтому для прогнозирования роста денежной массы можно использовать формулу:

$$\Delta M (\%) = \Delta P (\%) + \Delta Y (\%)$$

2. Функция «мера стоимости»

- В данной функции деньги соизмеряют стоимость благ и услуг
- Следует различать номинальную стоимость денежной единицы и реальную (количество благ и услуг, которые можно за нее приобрести)

$$M_p = \frac{M_n}{P}$$

Главная характеристика денег – всеобщий эквивалент

- Любой товар может быть выражен в определенном количестве товара, который признан эквивалентом, например, в шкурках белок
 - Мешок муки = 3 шкуркам белок



3. Функция «средство сбережения»

- Деньги выступают резервом покупательной способности
- Основное преимущество денег – абсолютная ликвидность
- Ликвидность – свойство актива без дополнительных затрат быть использованным для расчетов и платежей при сохранении номинала.

Третья функция денег – средство сбережения

- Деньги представляют собой запас ценности (средство сохранения ценности)
- В деньгах можно хранить свои сбережения с целью покупки дорогостоящего товара в будущем

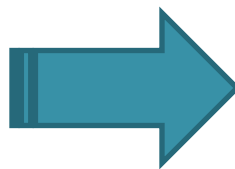

Абсолютная ликвидность как свойство наличных денег

- Имея на руках наличные деньги можно без проблем купить любой товар или услугу
- Это свойство денег быстро и без издержек обмениваться на любой товар получило название абсолютной ликвидности
- Ликвидность (от лат. liquidus «жидкий, текучий»)
- Только наличные деньги обладают абсолютной ликвидностью

Применение термина

«ЛИКВИДНОСТЬ»

- Данный термин применяется как оценка **возможной скорости обмена** данного товара *на деньги*
- Все имущество данного лица можно разделить на группы по степени ликвидности:
 - ❖ **Абсолютная ликвидность**: наличные деньги
 - ❖ **Высокая ликвидность**: деньги на банковских счетах
 - ❖ **Низкая ликвидность**: недвижимость, автомобиль



Плюсы и минусы формирования сбережений в денежной форме

- **Плюс:** деньги обладают абсолютной ликвидностью, в любой момент можно их обменять на необходимый товар
- **Минус:** в условиях инфляции с течением времени деньги обесцениваются



Количество денег, используемых в качестве средства сбережения

$$M=f(P, r)$$

- P- уровень инфляции
- r – доходность по финансовым активам

2. Денежная масса и ее структура

- **Денежная масса** – это объем активов, реально или потенциально способных выполнять денежные функции.
- Исчисление денежной массы необходимо для оценки взаимосвязи и взаимовлияния важнейших макроэкономических показателей с целью определения их прогнозных значений.

Как рассчитать денежную массу?

- В связи с появлением новых форм платежей и развитием банковской системы нет единого мнения о видах активов, которые должны учитываться при расчете величины денежной массы.
- Разнообразие ликвидных активов, которые могут выступать в качестве денег в современных экономических системах, приводит к возможности использования различных подходов при исчислении денежной массы.

Основные подходы к расчету денежной массы

1. Система агрегатов (методика ЦБ РФ)
2. Система показателей, рассчитываемых по методологии МВФ (На основе этих данных, публикуемых с апреля 1996 г. в ежемесячном международном сборнике «International Financial Statistics», проводятся международные сопоставления и оценка места и масштабов финансов России.)

Система агрегатов (методика ЦБ РФ)

<i>№ n/n</i>	<i>Агрегат</i>	<i>Алгоритм расчета</i>
1.1.	Денежный агрегат M_0	Наличные деньги в обращении вне банковской системы
1.2.	Денежный агрегат M_1	M_0 + депозиты до востребования + расчетные, текущие счета
1.3.	Денежный агрегат M_2 (денежная масса)	M_1 + срочные вклады
1.4.	M_2^* (широкие деньги)	M_2 + долларовое обращение
1.5.	Денежный агрегат M_3	M_2 + депозитные сертификаты и облигации госзаймов

Депозитный (сберегательный) сертификат

- **Депозитный сертификат** — ценная бумага, удостоверяющая сумму вклада, внесенного в кредитную организацию.
- В сертификате закрепляются права его держателя— на получение по истечении установленного срока суммы вклада и процентов по нему.
- Сберегательный сертификат выдается вкладчику-гражданину, а депозитный - вкладчику - юридическому лицу.

ЗАО «ПРИДНЕСТРОВСКИЙ СБЕРЕГАТЕЛЬНЫЙ БАНК»

ДЕПОЗИТНЫЙ СЕРТИФИКАТ

Серия DSB

№

Дата внесения вклада, оформленного сертификатом « ____ » ____ 20__ г.

Сумма вклада _____

(сумма цифрами, исключительные вылеты)

(сумма прописью, исключительные вылеты)

ЗАО «Приднестровский Сберегательный банк» безусловно обязуется выплатить держателю сертификата сумму вклада и причитающиеся проценты в сроки и в размере, указанные в сертификате.

Сертификат выдан _____

(полномочным, исполнительным лицом и банковским реквизиты вкладчика – юридического лица)

Дата востребования суммы по сертификату « ____ » ____ 20__ г.

Ставка процента по сертификату _____

(процента)

Годовых.

Сумма причитающихся процентов _____

(цифрами и прописью, исключительные вылеты)

ЗАО «Приднестровский Сберегательный банк»
г. Тирасполь ул. 25 Октября, 100
Корреспондентский счет в ОПЕРУ ПРБ 20210000094
Фискальный код 0200003618 КУБ 29

Председатель Правления _____

(подпись)

(фамилия, и.о.)

М.П.

Главный бухгалтер _____

(подпись)

(фамилия, и.о.)

(печатное слово)

ЗАО «Приднестровский Сберегательный банк» Корешок депозитного сертификата

Серия DSB

№

На сумму _____

(сумма цифрами и прописью, исключительные вылеты)

Выдан « ____ » ____ 20__ г.

Дата востребования « ____ » ____ 20__ г.

Сертификат выдан _____

(полномочным, исполнительным лицом и банковскими реквизитами вкладчика – юридического лица)

Сертификат получил _____

(от имени вкладчика – юридического лица)



Акционерный Коммерческий Банк

ИнтрастБанк

Акционерное общество
АОБ "ИнтрастБанк" (АО)

Россиа, 119054, г. Москва, 3-й Инженерный пер., д. 10, стр. 1
Корреспондентский счет № 30101830000000000000
в Сберегательном Национальном ГТУ Банка России
БИК 044520154, ИНН 7707083842

ДВУХОЗИТЕЛЬНЫЙ СЕРТИФИКАТ

НА ПРЕДЪЯВИТЕ

№ **0000000** *

Серия

Дата выпуска депозита " " года

Размер депозита, оформленного с/счетом

тысячи

и сотых

рублей

центов

Дата востребования суммы по сертификату года

Ставка процента за пользование депозитом

процент

% годовых

Сумма процентов за пользование депозитом

тысячи

рублей

центов

Ставка процентов за пользование депозитом с/счетом и по депозитам

% годовых

Акционерный Коммерческий Банк "ИнтрастБанк" (акционерное общество)

безусловно обязуется по предъявлению сертификата и депозита, и выдать по предъявлению
продателя сертификат депозита.

Уполномоченный директор (подпись)

подпись

Ф.И.О.

Уполномоченный директор (подпись)

подпись

Ф.И.О.

МП

Система агрегатов денежной массы по методологии МВФ

Показатель	Алгоритм расчета
Агрегат «Деньги»	Деньги вне банков + Депозиты до востребования
Агрегат «Квазиденьги»	Срочные и сберегательные депозиты + Депозиты в иностранной валюте, учитываемые в балансе ЦБ РФ и коммерческих банков
Агрегат «Широкие деньги»	«Деньги» + «Квазиденьги»

Сберегательные и срочные вклады

- **Сберегательный счёт** – это бессрочный денежный вклад, который даёт возможность накопить средства и получить проценты. Пополнение счёта возможно в любое время, внося средства наличными или перечислением.
- **Срочный депозит** – денежный вклад, принимаемый банком на оговоренный срок под фиксированный процент.

Величина денежной массы (M2) (млрд. руб.)

Дата	Денежная масса M2			Темпы прироста денежной массы, %	
	Всего	в том числе		к пред-му месяцу	к 1 января текущего года
		нал. деньги	безнал.		
01.09.2008	14 530,1	3 887,4	10 642,7	2,3	9,5
01.01.2009	13 493,2	3 794,8	9 698,3	2,0	—
01.05.2009	12 339,1	3 410,1	8 928,9	1,9	-8,6
01.06.2009	12 861,1	3 461,9	9 399,3	4,2	-4,7

3. Участники создания денежной массы

- Денежная база (условно: деньги, созданные государством) – обязательства ЦБ перед населением и коммерческими банками
- $MB = H + RR$

Обязательное резервирование

- Современная банковская система построена на принципе частичного резервирования:
- ЦБ устанавливает долю (rr) от любого депозита принятого коммерческим банком, которая не может быть использована для проведения активных операций.
- Сумма обязательного резерва: $RR = rr * D$

Создание денежной базы

- Денежная база – прямо подконтрольна ЦБ
- Теоретически $MВ = Н + RR$
- Эмиссией наличность ЦБ занимается монопольно
- Норма обязательного резервирования устанавливается также ЦБ.

**Величина денежной базы (в широком определении)
в 2008 и 2009 годах (млрд. руб.)**

	на 1 октября 2008	на 1 января 2009	на 1 апреля 2009	на 1 мая 2009	На 1 июня 2009
Денежная база	5 317,8	5 578,7	4 298,8	4 483,5	4 712,3
- наличные деньги в обращении с учетом остатков в кассах КБ	4 285,3	4 372,1	3 658,0	3 804,6	3 841,5
-корр. счета кредитных организаций в ЦБ	702,9	1 027,6	431,7	471,5	414,6
-обязательные резервы ³	152,1	29,9	33,3	32,5	31,5
- депозиты КБ в ЦБ	154,0	136,6	163,4	159,6	407,4
- облигации ЦБ у кредитных организаций	23,5	12,5	12,4	15,3	17,3

Создание денег коммерческими банками

- Коммерческие банки создают безналичные деньги.
- Создание денег осуществляется в процессе кредитования
- Коммерческий банк может выдать кредит в размере не превышающем величину его избыточных резервов

Избыточный резерв (ER)

- Избыточные резервы – средства коммерческих банков, которые еще могут быть использованы на проведение активных операций
- $ER = D - RR$
- Пример, получен новый депозит в размере $D = 1000$ д.е., норма обязательного резервирования $rr = 10\%$
- Какова сумма избыточного резерва?

Схема баланса коммерческого банка

АКТИВ		ПАССИВ	
Обязательный резерв	100	Депозит	1000
Кредит выданный	800		
Ценные бумаги	100		
ИТОГО	1000	ИТОГО	1000

Институциональные субъекты, влияющие на величину денежной массы

- **ЦБ** – задает денежную базу(прямое влияние) и косвенно влияет на величину денежной массы через установление нормы обязательного резервирования
- **КБ** – мультиплицируют попавшие в них резервы и определяют депозитную составляющую денежной массы (прямое влияние) Косвенно влияют на силу мультипликации через установление нормы собственного резервирования
- **Домохозяйства** – прямо влияют на величину активных денег (M_1) через изменение предпочтений по форме хранения сбережений. Косвенно влияют на силу мультипликации через коэффициент склонности к наличности

Создание денег центральным банком

- Денежная база изменяется в результате проведения ЦБ активных операций:
- 1) купля-продажа золотовалютных резервов;
- 2) кредитование коммерческих банков
- 3) проведение операций на открытом рынке
- 4) выполнение функций финансового агента правительства

пример

Отразите следующие операции в балансе ЦБ:

- 1) ЦБ покупает иностранную валюту у КБ на сумму 100 д.е.
- 2) ЦБ предоставляет кредит КБ:
 - а) в виде учета коммерческих векселей на сумму 200 д.е.;
 - б) в виде ломбардного кредита на сумму 300 д.е.
- 3) Осуществление первичного размещения государственных облигаций на сумму 400 д.е.

Баланс центрального банка

АКТИВ	ПАССИВ
Золотовалютные резервы	Банкноты
Кредиты, предоставленные КБ	Депозиты КБ
Ценные бумаги: <ul style="list-style-type: none">▪ государственные▪ корпоративные	Депозиты Правительства
Кредиты Правительству	

Мультипликация депозитов КБ

Условия модели:

- Существует замкнутая система коммерческих банков;
- Норма $rr=10\%$
- При совершении сделок отсутствуют утечки в наличные ($cr=0$)
- Все избыточные резервы КБ используют для выдачи кредитов
- Первоначальный резерв $R=1000$

Схема банковской мультипликации

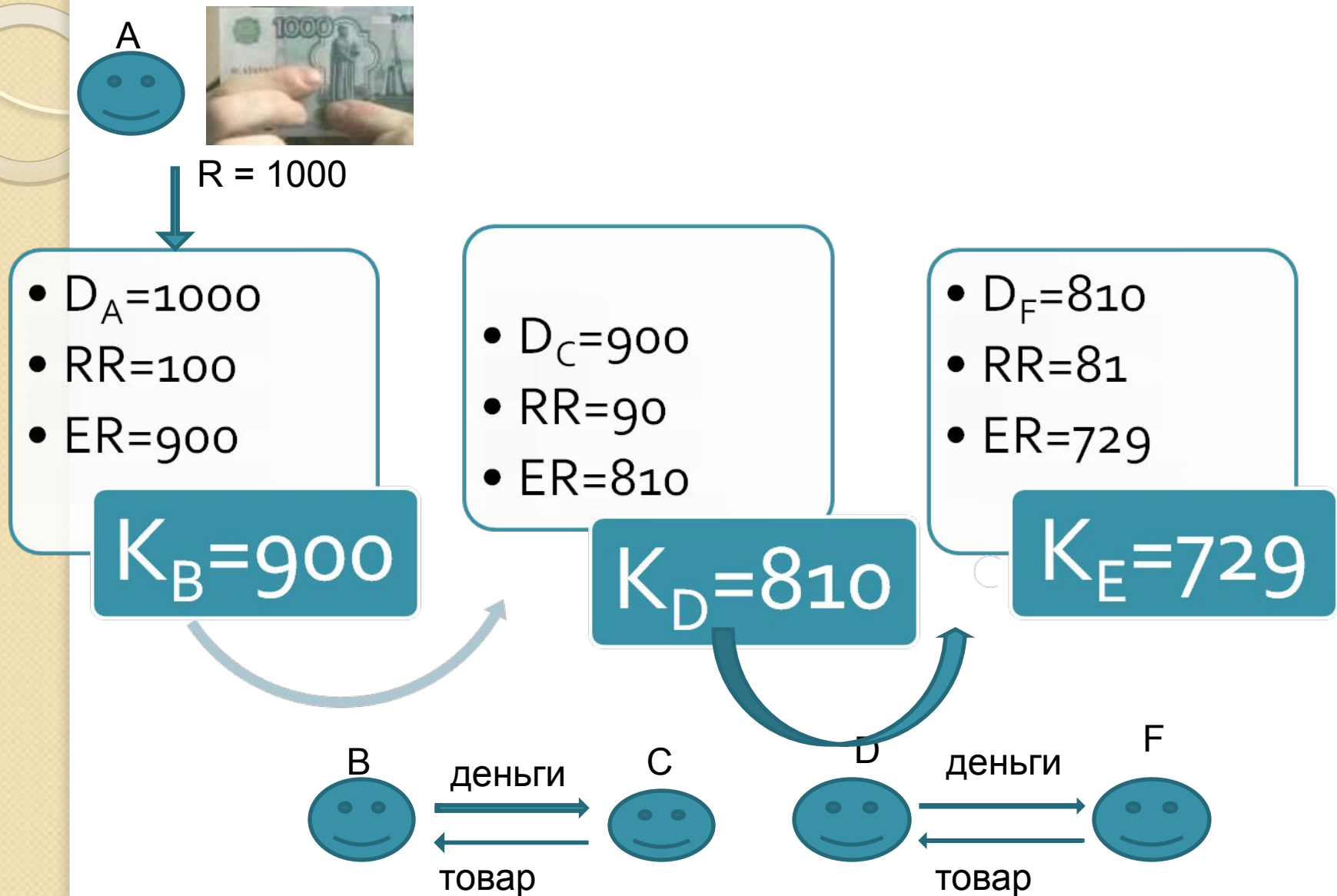

Расчет количества денег, созданного системой КБ

- В данной модели вся денежная масса представлена безналичными деньгами:
- $M = D_A + D_C + D_F + \dots$
- $M = 1000 + 900 + 810 + \dots$
- $M = R + R(1-rr) + R(1-rr)^2 + \dots =$
 $= R(1 + (1-rr) + (1-rr)^2 + \dots) = R * 1/rr$

Мультипликатор банковских резервов

- $K_{б.р.} = 1/r_r$
- Показывает во сколько раз созданная денежная массы больше резерва, попавшего в банковскую систему
- В нашем примере
- $K_{б.р.} = \underline{\hspace{2cm}}$
- $M = \underline{\hspace{2cm}}$

Вклад коммерческих банков в создание денежной массы

- Из получившейся суммы для определения вклада коммерческих банков (ΔM) необходимо вычесть величину первоначального резерва, т. к. эта сумма ($R=1000$), была эмитирована ЦБ
- $\Delta M = M - R$
- $\Delta M = \underline{\hspace{2cm}} = \underline{\hspace{2cm}}$

Мультипликация избыточных резервов коммерческими банками

Для определения приращения денежной массы произведем преобразования:

$$\Delta M = R \times \frac{1}{rr} - R = R \left(\frac{1}{rr} - 1 \right) = R \times \frac{1 - rr}{rr} = ER \times \frac{1}{rr}$$

ER – первоначальный избыточный резерв, образовавшийся в банковской системе

Мультипликатор денежного предложения

- При снятии ограничения об отсутствии утечек в наличные, используется мультипликатор денежного предложения (Милтона Фридмена)
- $M_1 = H + D$
- $MB = H + RR$
- Найдем во сколько раз денежная масса превышает денежную базу:

$$\frac{M_1}{MB} = \frac{H + D}{H + RR} = \frac{\frac{H}{D} + 1}{\frac{H}{D} + \frac{RR}{D}} = \frac{cr + 1}{cr + rr}$$

где $cr = H/D$ – коэффициент склонности к наличности

Мультипликатор денежного предложения

- Определяется по формуле:

$$k_{\text{д.п.}} = \frac{cr + 1}{cr + rr}$$

- $M_1 = MB * k_{\text{д.п.}}$ $\Delta M_1 = \Delta MB * k_{\text{д.п.}}$
- Показывает во сколько раз денежная масса превышает денежную базу, т.е. сколько дополнительных безналичных денег способны создать коммерческие банки

Значения мультипликатора денежного предложения

Рисунок 6. Динамика денежного мультипликатора*
(фактические значения и тренд)

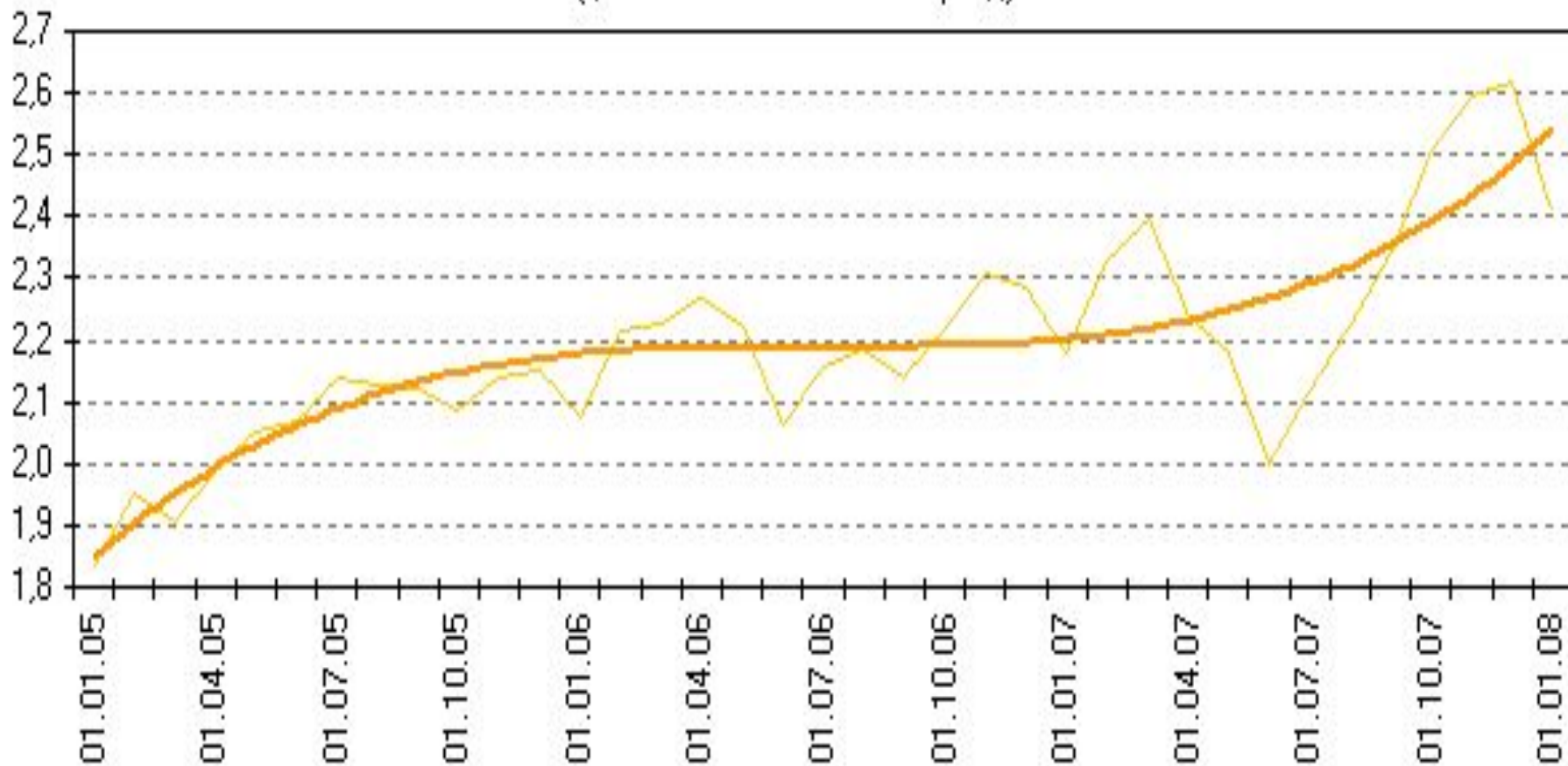

* Денежный мультипликатор представляет собой соотношение денежного агрегата M2 и денежной базы в широком определении.

задача

- В модели мультипликации банковских резервов снять ограничение по утечке в наличные:
- При каждой сделке 20% суммы продавец переводит в наличные и только 80% зачисляет себе на счет
- Найти:
- 1) коэффициент склонности к наличности
- 2) суммы зачисляемые в каждый банк в цепочке мультипликации
- 3) Величину созданной денежной массы

Новая модель мультипликации

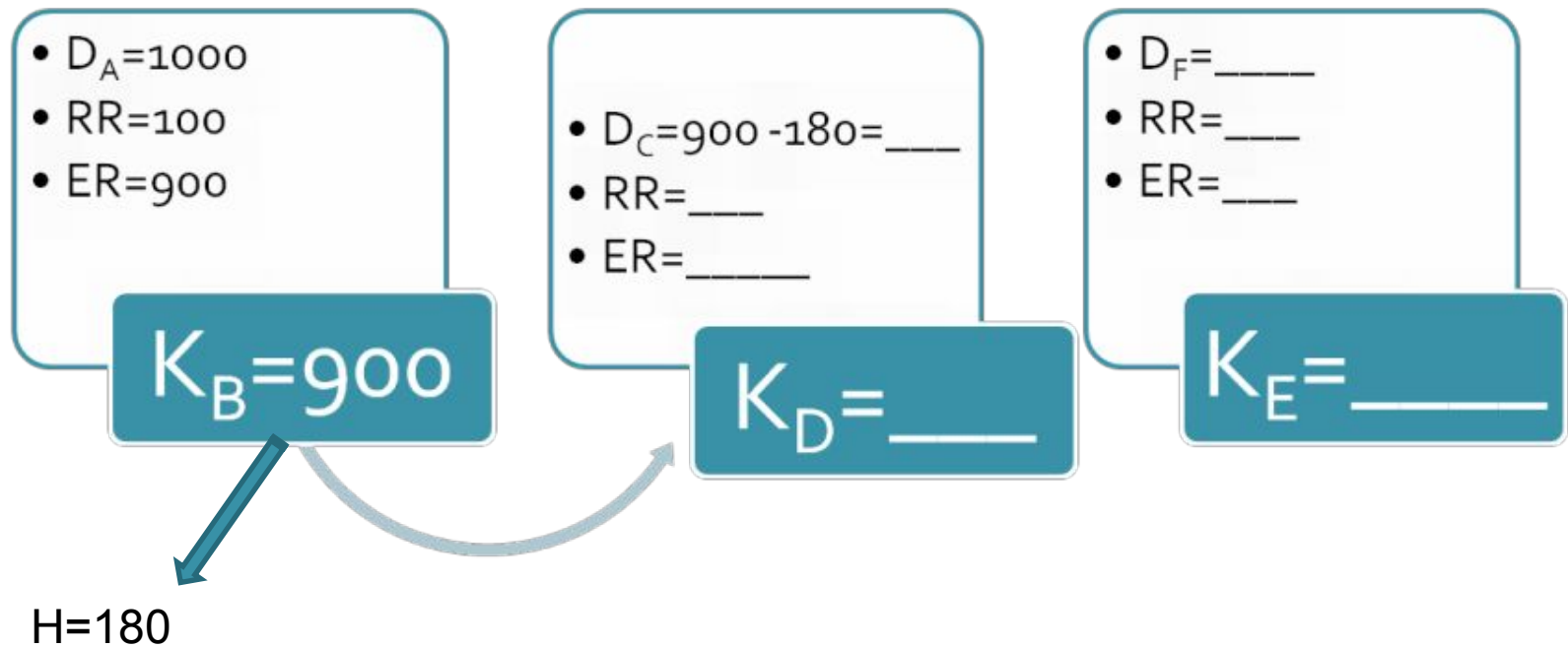

Сложный мультипликатор

- Снимем второе ограничение модели.
- КБ хранят собственные резервы
- e_r – норма собственного резервирования
- $e_r = ER/D$

$$k_{д.п.}^* = \frac{cr + 1}{cr + rr + e_r}$$

Факторы, влияющие на компоненты мультипликатора

1) r_r – политика ЦБ

2) c_r – уровень благосостояния
населения _____,

● налоговая нагрузка _____,

● процентные ставки по вкладам _____,

● доверие к банковской системе

3) e_r – процентные ставки по кредитам,
прогнозируемый отток депозитов

Влияние денежного сектора на развитие экономики

- Денежный рынок оказывает влияние на макроэкономическую ситуацию посредством изменения процентной ставки
- Процентная ставка (r) – выступает в роли цены денег, т.к. является альтернативной стоимостью хранения денег в наличных

Денежный рынок

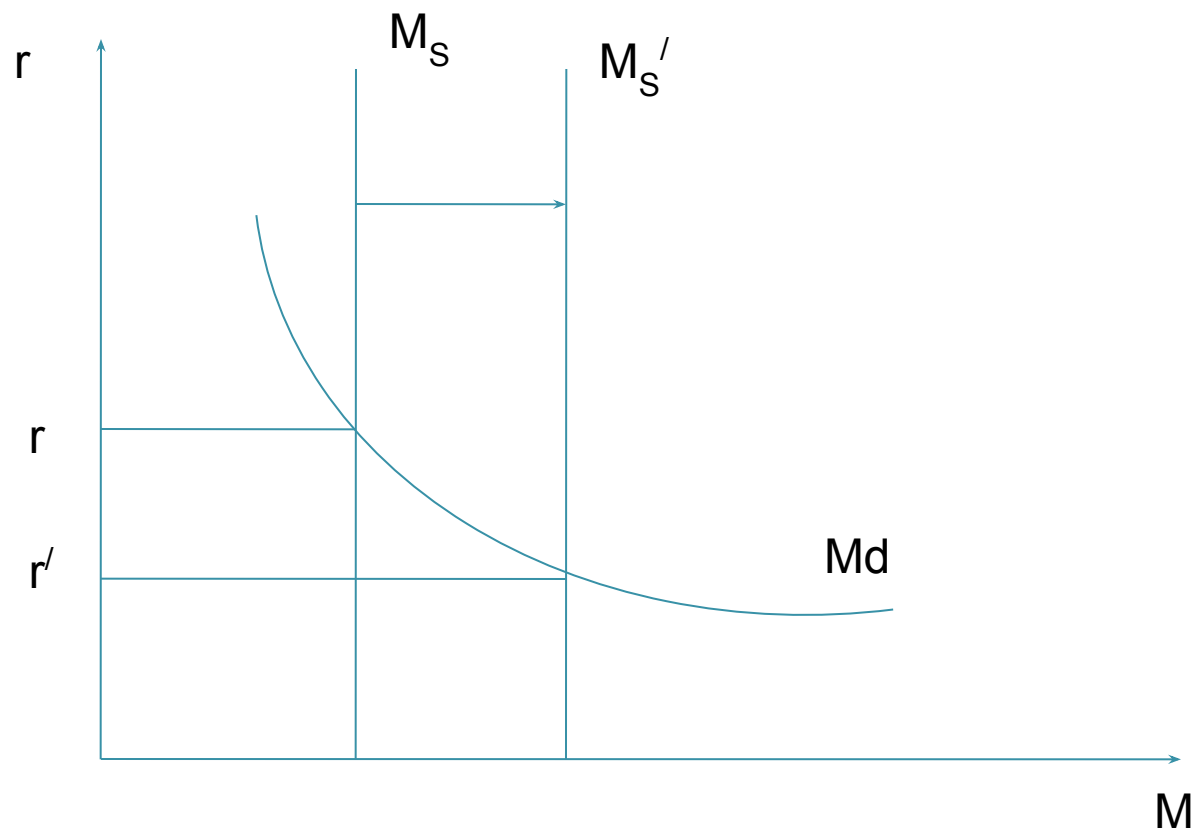

Влияние изменений на денежном рынке на макроэкономические показатели

- Построим логические цепочки:

$$1) \uparrow M_S \rightarrow \downarrow r \rightarrow \uparrow I \rightarrow \uparrow AD \rightarrow \uparrow P + \uparrow Y$$

$$2) \downarrow M_S \rightarrow \uparrow r \rightarrow _ _ I \rightarrow _ _ AD \rightarrow _ _ P + _ _ Y$$

- M_S – предложение денег;
- r – процентная ставка;
- I – инвестиции;
- AD – совокупный спрос;
- P – уровень цен;
- Y – объем выпуска

Политика ЦБ в 2008 и 2009 годах

Ставка рефинансирования

Период действия	%
5 июня 2009 г. –	11,5
14 мая 2009 г. – 4 июня 2009 г	12,0
24 апреля 2009 – 13 мая 2009	12,5
1 декабря 2008 – 23 апреля 2009	13,0
12 ноября 2008 – 30 ноября 2008	12,0
14 июля 2008 – 11 ноября 2008	11,0

Европейский аналог ставки рефинансирования

- Европейский Центробанк (ЕЦБ) снизил 7 мая базовую процентную ставку на 0,25 процентных пункта - с 1,25% до 1% годовых. Это минимальное значение ставки за всю историю существования ЕЦБ с 1999 года.
- В 2009 году ЕЦБ уже четыре раза снизил ставку. Снижения были проведены в январе, марте и апреле, в общей сложности базовая ставка снизилась с 2,25% до 1%.
- Снижение ставки началось летом 2008 года с 4,25%.

Норма обязательного резервирования (%)

	по обяз-вам перед банками- нерезидентами в руб. и ин. валюте	по обяз-вам перед физическими лицами в рублях	по иным обязательствам в рублях и ин. валюте
01.07.08 – 31.08.08	7	5	5,5
01.09.08– 17 .09.08	8,5	5,5	6
18 .09.08 -14.10.08	4,5	1,5	2
15.10.08 - 30.04.09	0,5	0,5	0,5
01.05.09- 31.05.09	1,0	1,0	1,0
01.06.09 – 30 .06.09	1,5	1,5	1,5
01.07.09-31.07.09	2,0	2,0	2,0

Денежный оборот и его особенности в России

Денежный оборот – это движение денежных средств при обслуживании расчетов

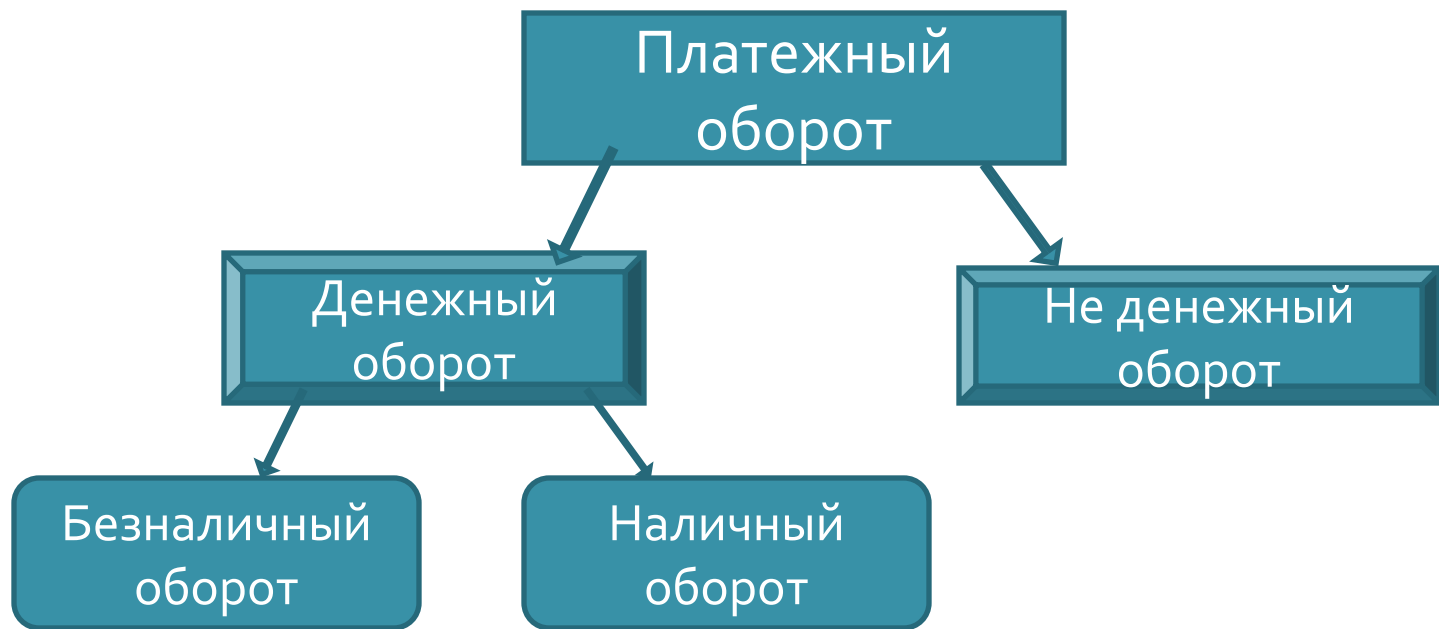

Нормативные документы, регламентирующие денежный оборот

- Гражданский кодекс. Глава 46 . Расчеты
- Федеральный закон от 10.07.2002 N 86-ФЗ (ред. от 30.12.2008) «О Центральном Банке РФ (Банке России)»
- Положение ЦБ РФ от 3 октября 2002 г. N 2-П «О безналичных расчетах в РФ»
- Положение ЦБ РФ от 01.04.03 N 222-П «О порядке осуществления безналичных расчетов физическими лицами в РФ»

Принципы безналичных расчетов

- 1) Безналичный оборот осуществляется через банковские счета на основе изменения записей.
- 2) Платеж осуществляется:
 - либо по прямому указанию владельца счета, в виде оформления законодательно принятых документов
 - либо путем письменного согласия на платеж
- 3) Платежи осуществляются либо за счет собственных средств, либо за счет банковской ссуды

Виды счетов

- **РАСЧЕТНЫЙ СЧЕТ** – счет организации в банке для хранения денежных средств и осуществления всех видов расчетных, кредитных и кассовых операций.
- **Текущий счет** - счет для финансирования некоммерческих юридических лиц, представительств, структурных подразделений, физических лиц, не осуществляющих предпринимательской деятельности.

Корреспондентские счета

Корреспондентские счета- счета, открываемые банку в учреждениях ЦБ, а также в других банках.

СЧЕТ "ЛОРО" - счет другого банка в нашем

СЧЕТ "НОСТРО" – счет нашего банка в другом банке

Технология осуществления расчетов

- При осуществлении безналичных расчетов в РФ используются следующие расчетные документы:
 - а) платежные поручения;
 - б) аккредитивы;
 - в) чеки;
 - г) платежные требования;
 - д) инкассовые поручения.

Обязательные реквизиты расчетного документа

- а) наименование расчетного документа и код формы по ОКУД (Общероссийский классификатор управленческой документации);
- б) номер расчетного документа, число, месяц и год его выписки;
- в) вид платежа;
- г) наименование плательщика, номер его счета, идентификационный номер налогоплательщика (ИНН);

продолжение

- д) наименование и местонахождение банка плательщика, его банковский идентификационный код (БИК), номер корреспондентского счета или субсчета;
- е) наименование получателя средств, номер его счета, ИНН;
- ж) наименование и местонахождение банка получателя, его БИК, номер корр. счета или субсчета;

- 
- з) назначение платежа. Налог, подлежащий уплате, выделяется в расчетном документе отдельной строкой (в противном случае должно быть указание на то, что налог не уплачивается);
 - и) сумму платежа, обозначенную прописью и цифрами;
 - к) очередность платежа;

продолжение

- л) вид операции в соответствии с правилами ведения бухгалтерского учета в Банке России и кредитных организациях, расположенных на территории Российской Федерации;
- м) подписи (подпись) уполномоченных лиц (лица) и оттиск печати (в установленных случаях).

РАСЧЕТЫ ПЛАТЕЖНЫМИ ПОРУЧЕНИЯМИ

- Платежным поручением является распоряжение владельца счета (плательщика) обслуживающему его банку, оформленное расчетным документом, перевести определенную денежную сумму на счет получателя средств, открытый в этом или другом банке.

Схема расчета платежным поручением (ПП)

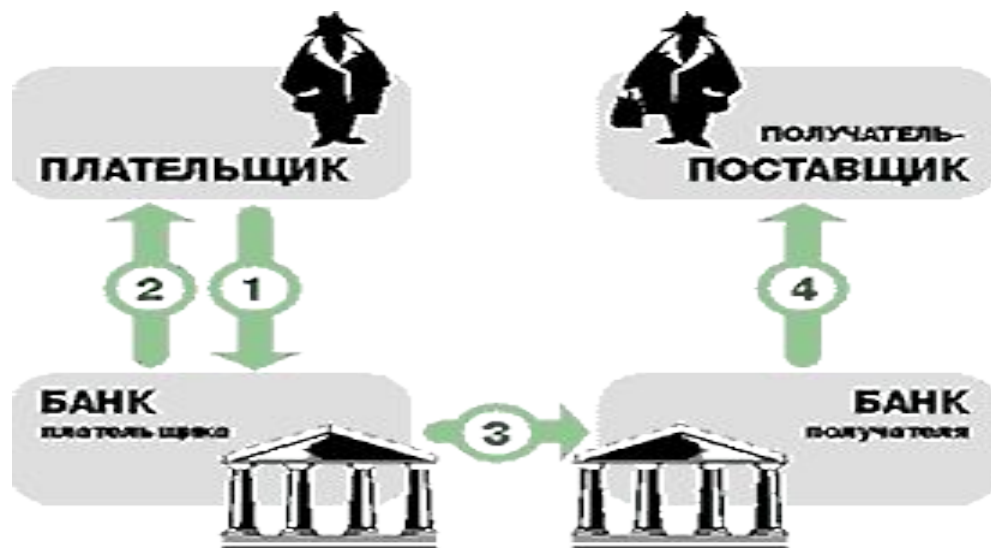

- 1) Передача плательщиком в банк ПП
- 2) Подтверждение банка принятия ПП и передача выписки с расчетного счета
- 3) Перечисление средств в банк получателя
- 4) Зачисление средств на счет получателя

Расчеты аккредитивами

- **Аккредитив** - форма расчета, при которой банк-эмитент обязуется осуществить платеж продавцу (поставщику) товара за счет средств покупателя,
- если продавец представит в установленный срок документы, в соответствии с условиями аккредитива.

терминология

- **Банк-эмитент** - банк, открывающий аккредитив.
- **Приказодатель** - импортер (покупатель), который дает поручение банку-эмитенту на открытие аккредитива
- **Бенефициар** - экспортер (продавец), в пользу которого открывается аккредитив
- **Исполняющий банк** - банк, осуществляющий проверку документов по аккредитиву
- **Авизующий банк** - банк, извещающий непосредственно бенефициара о факте открытия в его пользу аккредитива

Участники расчета аккредитивом

- **БАНК-ЭМИТЕНТ — Банк Покупателя (открывает аккредитив).**
- **Перечень операций Банка-эмитента:**
- открытие, увеличение суммы аккредитива в пользу Продавца;
- обслуживание аккредитива, в т.ч. внесение изменений в условия (за исключением увеличения суммы), аннулирование аккредитива до истечения его срока;

ИСПОЛНЯЮЩИЙ БАНК

- **ИСПОЛНЯЮЩИЙ БАНК** — банк Продавца (исполняет аккредитив):
- открытие счета по учету аккредитива (на основании заявления);
- авизование аккредитива, изменений в условия аккредитива, поступившего в пользу Продавца;
- прием и проверка документов Продавца, исполнение аккредитива;

В каких случаях применяется аккредитив?

- заключение сделки между малознакомыми партнерами;
- заключение сделок на крупные суммы и длительные сроки;
- необходимость дополнительных гарантий для поставки товара или оплаты.

Схема расчетов

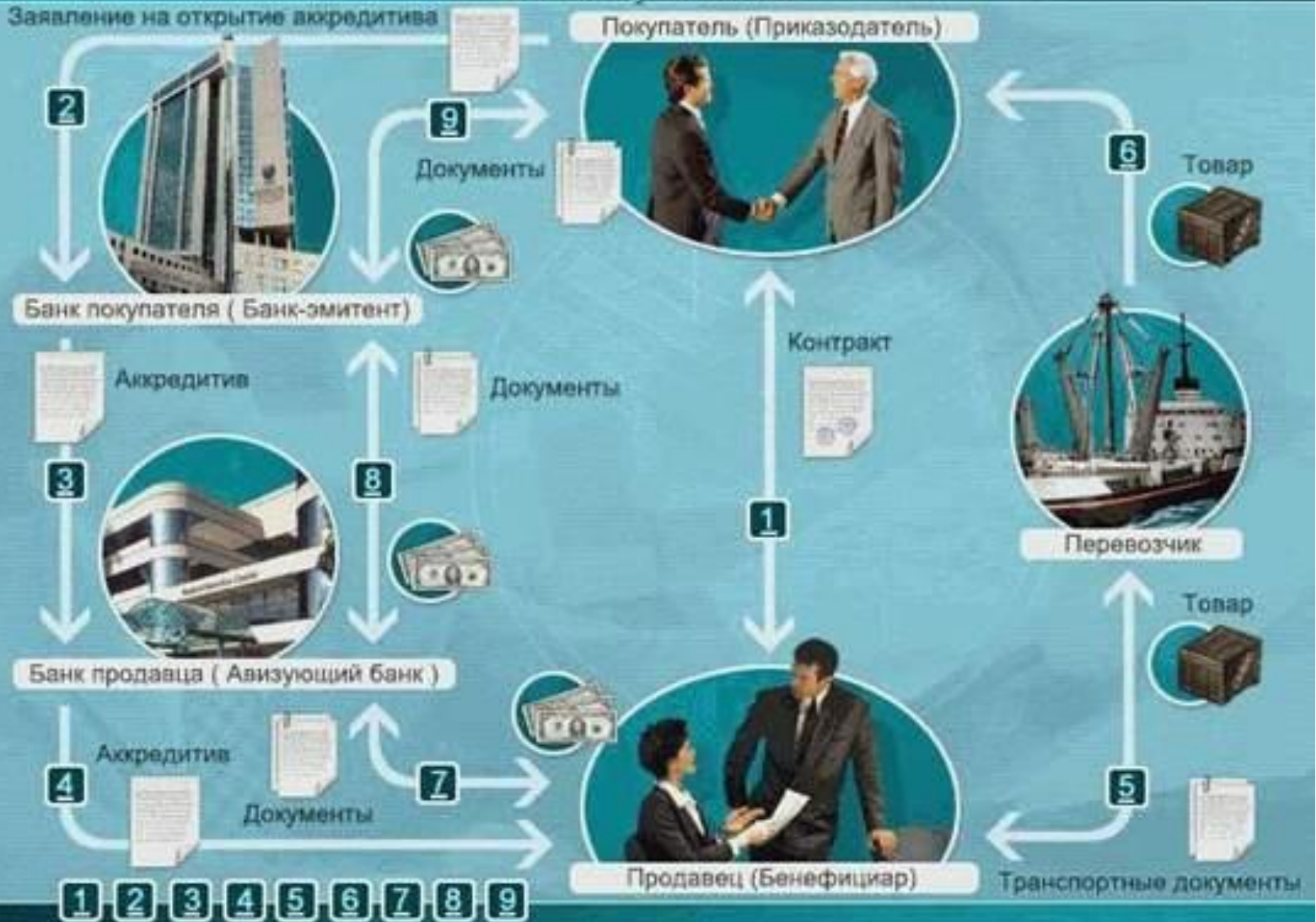

Расшифровка операций

- 1) Заключение между продавцом и покупателем контракта.
- 2) Представление покупателем в свой банк (банк-эмитент) поручения на открытие аккредитива (заявление).
- 3) Открытие банком-эмитентом аккредитива и его направление в авизирующий банк с просьбой авизовать аккредитив бенефициару.

- 
- 4) Авизование (информирование) бенефициара об открытии в его пользу аккредитива.
 - 5) Отгрузка товара в пользу покупателя.
 - 6) Доставка товара покупателю перевозчиком.
 - 7) Представление документов по аккредитиву в исполняющий/подтверждающий банк. Проверка документов исполняющим банком и, в случае их полного соответствия условиям аккредитива, платеж в пользу бенефициара.

окончание

- 8) Направление документов по аккредитиву в банк-эмитент и получение возмещения исполняющим банком от банка-эмитента.
- 9) Передача документов по аккредитиву приказодателю — покупателю.

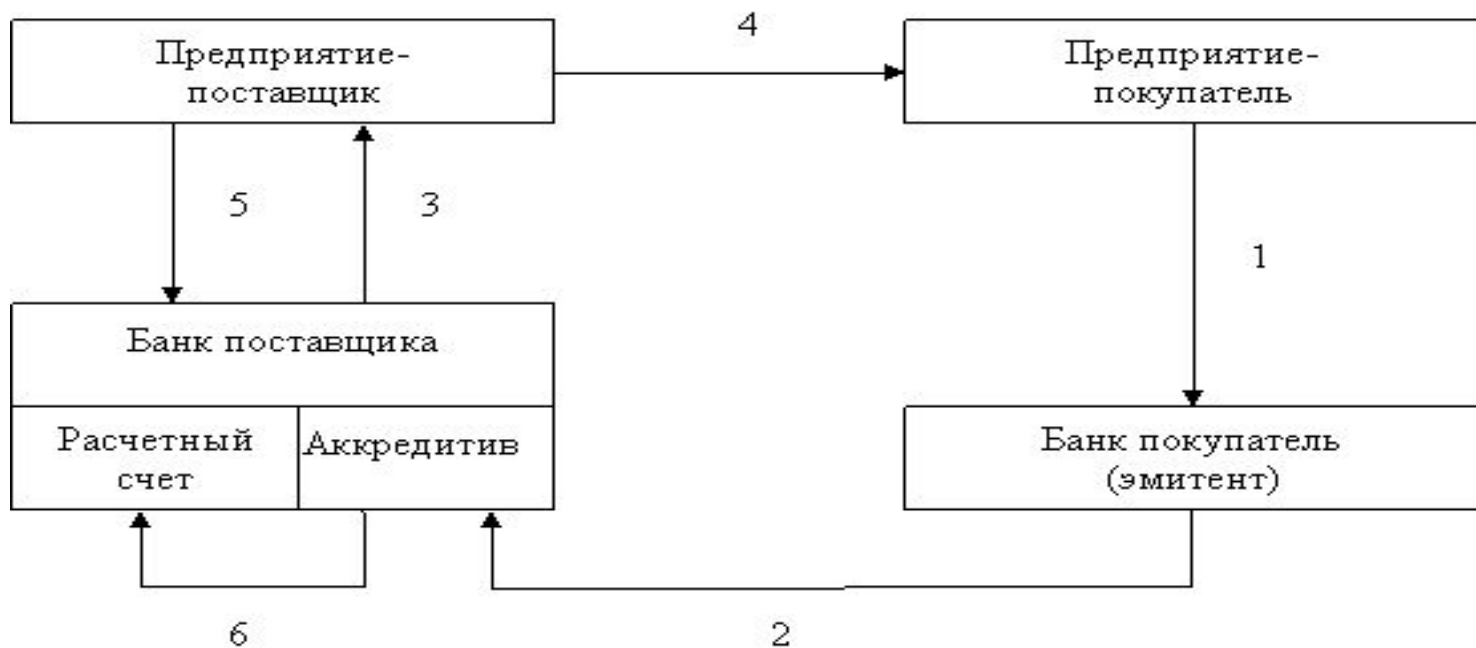

- 1 – заявление на аккредитив;
- 2 – депонирование средств;
- 3 – извещение об аккредитиве;
- 4 – отгрузка материальных ресурсов;
- 5 – документы, подтверждающие отгрузку;
- 6 – зачисление денег на расчетный счет с аккредитива.

Расчеты чеками

- Чек - это ценная бумага, содержащая ничем не обусловленное распоряжение чекодателя банку произвести платеж указанной в нем суммы чекодержателю.

Термины

- **Чекодателем** является юр. лицо, имеющее денежные средства в банке, которыми он вправе распоряжаться путем выставления чеков,
- **чекодержателем** – юр. лицо, в пользу которого выдан чек,
- **плательщиком** - банк, в котором находятся денежные средства чекодателя.

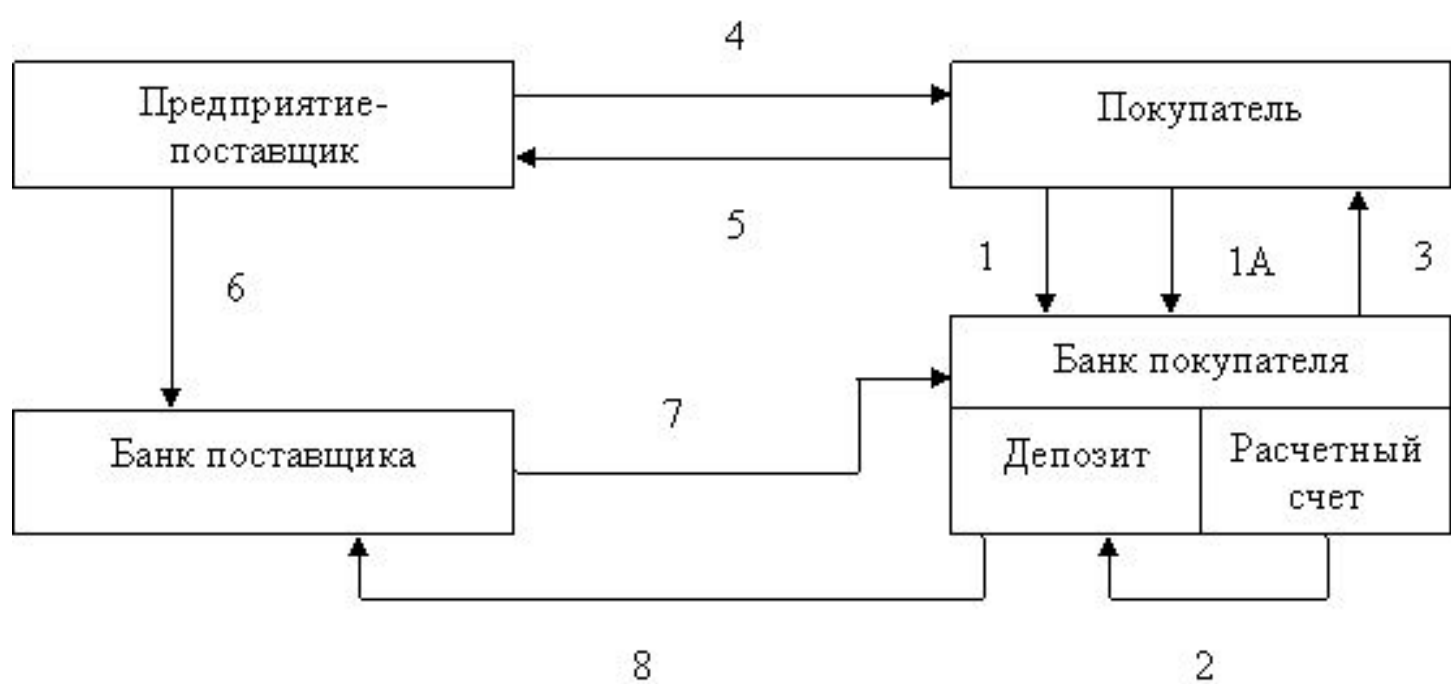

- 1 – заявление на получение чековой книжки;
- 1А – платежное поручение для депонирования средств;
- 2 – депонирование средств;
- 3 – получение чековой книжки;
- 4 – отгрузка материальных ресурсов;
- 5 – оплата чеком;
- 6 – реестр чеков для оплаты;
- 7 – требование на оплату;
- 8 – перечисление денег.

Сущность и формы кредита

- Теоретической базой кредитных отношений является теория рынка капитала
- Капитал (нем. Kapital – главное имущество, лат. capitalis - основной) – актив, приносящий доход
- Ссудный капитал – это денежные средства, отданные в ссуду за определенный процент при условии возвратности.
- Формой движения ссудного капитала является кредит.

Структура рынка капитала

I. Временной критерий :

- **денежный рынок**, на котором предоставляются кредиты на период от нескольких недель до одного года;
- непосредственно **рынок капиталов**, где денежные средства выдаются на более длительные сроки

II. Функционально-институциональный критерий

- кредитная система (совокупность различных кредитно-финансовых институтов);
- рынка ценных бумаг.

Функции рынка ссудных капиталов

- *обслуживание товарного обращения через кредит;*
- аккумуляция денежных накоплений предприятий, населения, государства;
- трансформация денежных фондов в инвестиции;
- *финансирование государственных и долгосрочных потребительских расходов (покрытие бюджетных дефицитов, ипотечное кредитование).*

Кредитная система

- совокупность кредитных отношений, форм и методов кредитования.
- совокупность банков, других кредитно-финансовых институтов, аккумулирующих свободные денежные средства и предоставляющие их в ссуду.

Структура кредитной системы

- 1. ЦБ РФ;
- 2. Банковский сектор;
- 3. Специализированные небанковские кредитно-финансовые учреждения: страховые компании, пенсионные фонды, инвестиционные компании, финансовые компании, благотворительные фонды, ссудосберегательные ассоциации, кредитные союзы, небанковские кредитные организации

Регулирование деятельности небанковских кредитных организаций

- ИНСТРУКЦИЯ ЦБ РФ от 14.01.2004 N 109-И (ред. от 27.11.2007) «О порядке принятия Банком России решения о государственной регистрации кредитных организаций и выдаче лицензий на осуществление банковских операций»
- ИНСТРУКЦИЯ ЦБ РФ от 26.04.2006 N 129-И (ред. от 14.11.2007) «О банковских операциях и других сделках расчетных небанковских кредитных организаций, обязательных нормативах расчетных небанковских кредитных организаций и особенностях осуществления Банком России надзора за их соблюдением»

Документы, регламентирующие деятельность ЦБ РФ

- Конституция РФ
- **Федеральный закон «О центральном банке РФ (Банке России)» №86-ФЗ от 27 июня 2002 года (последние изменения от 26.04.2007)**

Задачи ЦБ РФ согласно Конституции

Статья 75 Конституции РФ

- 1. Денежной единицей в РФ является рубль. **Денежная эмиссия** осуществляется исключительно ЦБ РФ. Введение и эмиссия других денег не допускаются.
- 2. **Защита и обеспечение устойчивости рубля** - основная функция ЦБ РФ, которую он осуществляет независимо от других органов государственной власти.

Правовой Статус банка России

Банк России - особый публично-правовой институт, обладающий исключительным правом денежной эмиссии и организации денежного обращения.

- ⦿ Уставный капитал и иное имущество Банка России являются федеральной собственностью
- ⦿ Государство не отвечает по обязательствам Банка России, а Банк России - по обязательствам государства
- ⦿ Банк России осуществляет свои расходы за счет собственных доходов.
- ⦿ Получение прибыли не является целью деятельности Банка России.

Цели деятельности Банка России

- защита и обеспечение устойчивости рубля;
- развитие и укрепление банковской системы РФ;
- обеспечение эффективного и бесперебойного функционирования платежной системы.

Функции Банка России

- 1) во взаимодействии с Правительством разрабатывает и проводит единую денежно-кредитную политику;
- 2) монопольно осуществляет эмиссию наличных денег и организует наличное денежное обращение;
- 3) является кредитором последней инстанции для кредитных организаций, организует систему их рефинансирования;
- 4) устанавливает правила осуществления расчетов в РФ;

продолжение

- 5) устанавливает правила проведения банковских операций;
- 6) осуществляет обслуживание счетов бюджетов всех уровней бюджетной системы РФ, если иное не установлено федеральными законами;
- 7) осуществляет эффективное управление золотовалютными резервами Банка России;
- 8) принимает решение о государственной регистрации кредитных организаций, выдает кредитным организациям лицензии на осуществление банковских операций, приостанавливает их действие и отзывает их;

продолжение

- ⑨ осуществляет надзор за деятельностью кредитных организаций и банковских групп (банковский надзор);
- ⑩ регистрирует эмиссию ценных бумаг кредитными организациями;
- ⑪ осуществляет самостоятельно или по поручению Правительства все виды банковских операций и иных сделок, необходимых для выполнения функций Банка России;
- ⑫ организует и осуществляет валютное регулирование и валютный контроль в соответствии с законодательством РФ;

продолжение

- ① 13) определяет порядок осуществления расчетов с международными организациями, иностранными государствами, а также с юридическими и физическими лицами;
- ① 14) устанавливает правила бух. учета и отчетности для банковской системы РФ;
- ① 15) устанавливает и публикует официальные курсы иностранных валют по отношению к рублю;
- ① 16) принимает участие в разработке прогноза платежного баланса РФ и организует составление платежного баланса;

продолжение

- 17) устанавливает порядок и условия осуществления валютными биржами деятельности по организации проведения операций по покупке и продаже иностранной валюты, осуществляет выдачу, приостановление и отзыв разрешений валютным биржам на организацию проведения операций по покупке и продаже иностранной валюты;
- 18) проводит анализ и прогнозирование состояния экономики РФ в целом и по регионам, прежде всего денежно-кредитных, валютно-финансовых и ценовых отношений, публикует соответствующие материалы и статистические данные;

Подотчетность Банка России

- Банк России подотчетен Государственной Думе РФ, которая назначает на должность и освобождает от должности Председателя Банка России (по представлению Президента Российской Федерации) и членов Совета директоров Банка России
- Председатель Банка России - **Игнатьев Сергей Михайлович**

Регламентация деятельности коммерческих банков

- Федеральный закон "О банках и банковской деятельности" от 02.12.1990
- (ред. от 28.04.2009, с изм. от 03.06.2009)

Основные понятия

- **Кредитная организация** – юр. лицо, которое для извлечения прибыли как основной цели своей деятельности на основании лицензии ЦБ РФ имеет право осуществлять банковские операции, предусмотренные законом.

Банк

- Банк - кредитная организация, которая имеет исключительное право осуществлять в совокупности следующие банковские операции:
- привлечение во вклады денежных средств физ. и юр. лиц,
- размещение указанных средств от своего имени и за свой счет на условиях возвратности, платности, срочности,
- открытие и ведение банковских счетов физ. и юр. лиц.

Соотношение понятий банк и кредитная организация

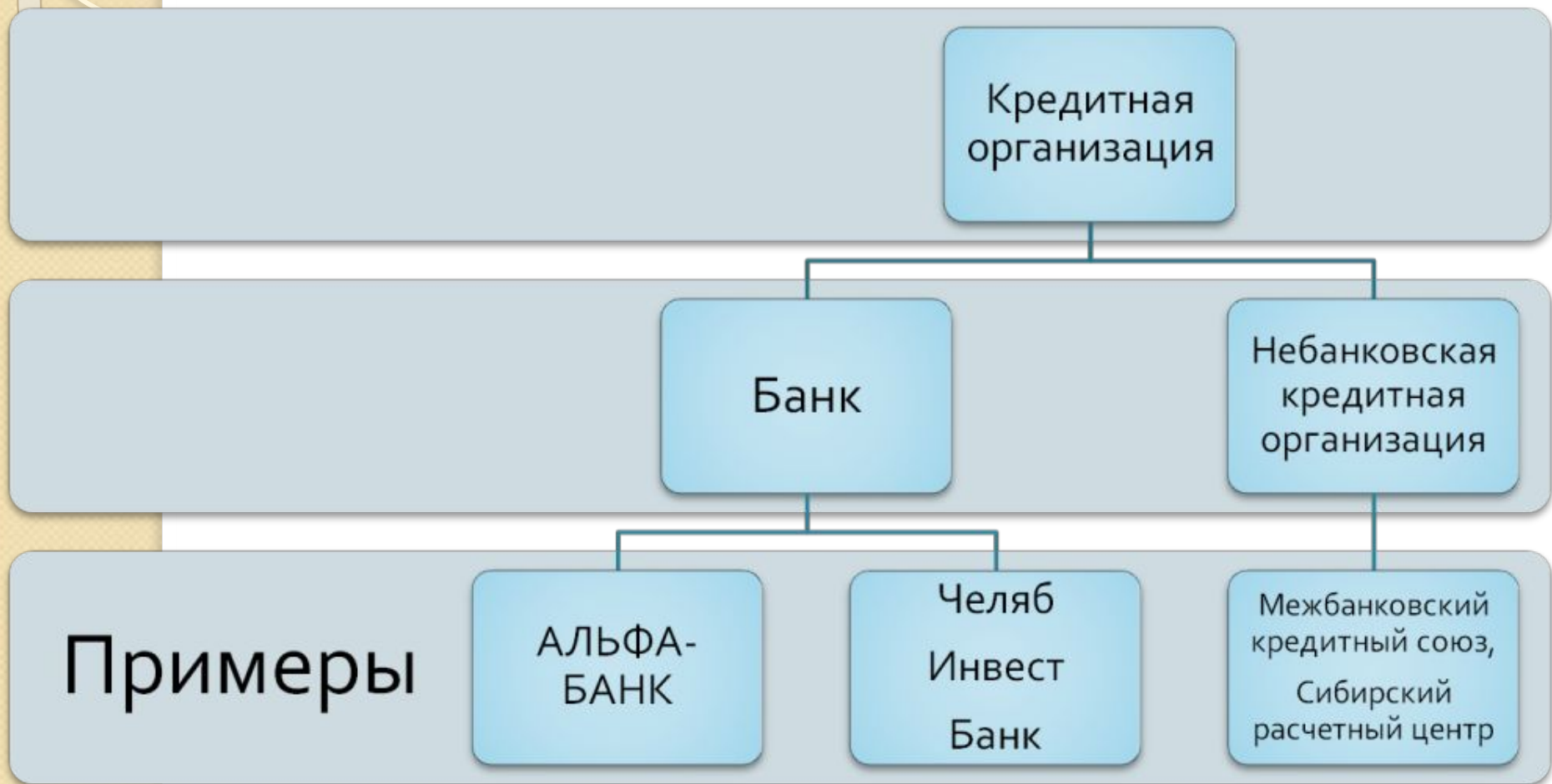

Список небанковских кредитных организаций

- <http://www.cbr.ru>
- Раздел Справочник по кредитным организациям

Банковская система

- Банковская система РФ включает:
 - Банк России,
 - кредитные организации,
 - а также филиалы и представительства иностранных банков.
-
- Т.о., банковская система понятие более узкое, чем кредитная система

Банковские операции

- 1) привлечение денежных средств физ. и юр. лиц во вклады;
- 2) размещение привлеченных средств от своего имени и за свой счет;
- 3) открытие и ведение банковских счетов физических и юридических лиц;
- 4) осуществление расчетов по поручению физ. и юр. лиц, в том числе банков-корреспондентов, по их банковским счетам;

- 5) инкассация денежных средств, векселей, платежных и расчетных документов и кассовое обслуживание физических и юридических лиц;
- 6) купля-продажа иностранной валюты в наличной и безналичной формах;
- 7) привлечение во вклады и размещение драгоценных металлов;
- 8) выдача банковских гарантий;
- 9) осуществление переводов денежных средств по поручению физ. лиц без открытия банковских счетов (за исключением почтовых переводов).

Кредитная организация помимо банковских операций вправе осуществлять следующие сделки:

- 1) выдачу поручительств за третьих лиц, предусматривающих исполнение обязательств в денежной форме;
- 2) приобретение права требования от третьих лиц исполнения обязательств в денежной форме;
- 3) доверительное управление денежными средствами и иным имуществом;

- 4) осуществление операций с драгоценными металлами и драгоценными камнями в соответствии с законодательством РФ;
- 5) предоставление в аренду физическим и юридическим лицам специальных помещений или находящихся в них сейфов для хранения документов и ценностей;
- 6) лизинговые операции;
- 7) оказание консультационных и информационных услуг.

Кредитная организация не имеет права

осуществлять

- производственную,
- торговую,
- страховую деятельность.

Кредитная организация **имеет право** осуществлять профессиональную деятельность на рынке ценных бумаг в соответствии с федеральными законами.

Уставный капитал кредитной организации

- Минимальный размер уставного капитала вновь регистрируемого банка устанавливается в сумме рублевого эквивалента **5 МИЛЛИОНОВ евро.**
- Минимальный размер уставного капитала вновь регистрируемой небанковской кредитной организации устанавливается в сумме рублевого эквивалента **500 тысяч евро.**

Минимальный размер собственных средств (капитала) кредитной организации

- Минимальный размер собственных средств (капитала) устанавливается для банка в сумме рублевого эквивалента 5 миллионов евро.
- Размер собственных средств (капитала) вновь регистрируемой небанковской кредитной организации, должен быть не ниже суммы рублевого эквивалента 5 миллионов евро.

Пассивные операции КБ

Операции по формированию банковских ресурсов двух видов:

- Собственные ресурсы – средства, принадлежащие банку и не требующие возврата;
- Привлеченные ресурсы (обязательства) – средства, не принадлежащие банку и требующие возврата их владельцам (юр. и физ. лицам)

Собственные средства КБ

- Уставный капитал;
- Эмиссионный доход;
- Сумма переоценки основных средств;
- Фонды, созданные за счет отчислений от прибыли;
- Нераспределенная прибыль

Обязательства КБ

- Депозиты – денежные средства, которые клиенты вносят в банк на определенные счета и используют в соответствии с режимом счета и банковским законодательством
- Недепозитные источники ресурсов – это средства, которые банк получает в виде кредитов от ЦБ РФ и других банков или путем продажи собственных долговых обязательств

Активные операции КБ

- Операции по размещению ресурсов КБ для получения прибыли. Ведут к росту средств на активных счетах
- Активы баланса банка отражают состав, структуру и целевое использование средств

Активы баланса КБ

- Денежные средства;
- Средства кредитных организаций в ЦБ (в том числе обязательные резервы);
- Средства в других кредитных организациях;
- Вложения в ценные бумаги;
- Ссудная задолженность (все виды предоставленных кредитов)
- Основные средства, нематериальные активы и материальные запасы;
- Требования по получению процентов

Инфляция

- Инфляция характеризуется **обесценением** национальной валюты (т.е. снижением ее покупательной способности) и общим **повышением цен** в стране

Уровень (темп) инфляции.

Индекс инфляции

- S – сумма денег, на которую можно купить определенную корзину товаров в текущем году
- S_{α} – сумма денег, на которую в следующем году можно будет купить ту же самую корзину товаров
- Сумма на которую возросли цены:

$$\Delta S = S_{\alpha} - S$$

Уровень (темп) инфляции

- Уровень (темп) инфляции показывает, на сколько процентов в среднем выросли цены за рассматриваемый период

Уровень (темп) инфляции

$$\pi = \frac{\Delta S}{S} = \frac{S_{\alpha} - S}{S}$$