

КОММУНИКАЦИОННЫЕ СЕТИ

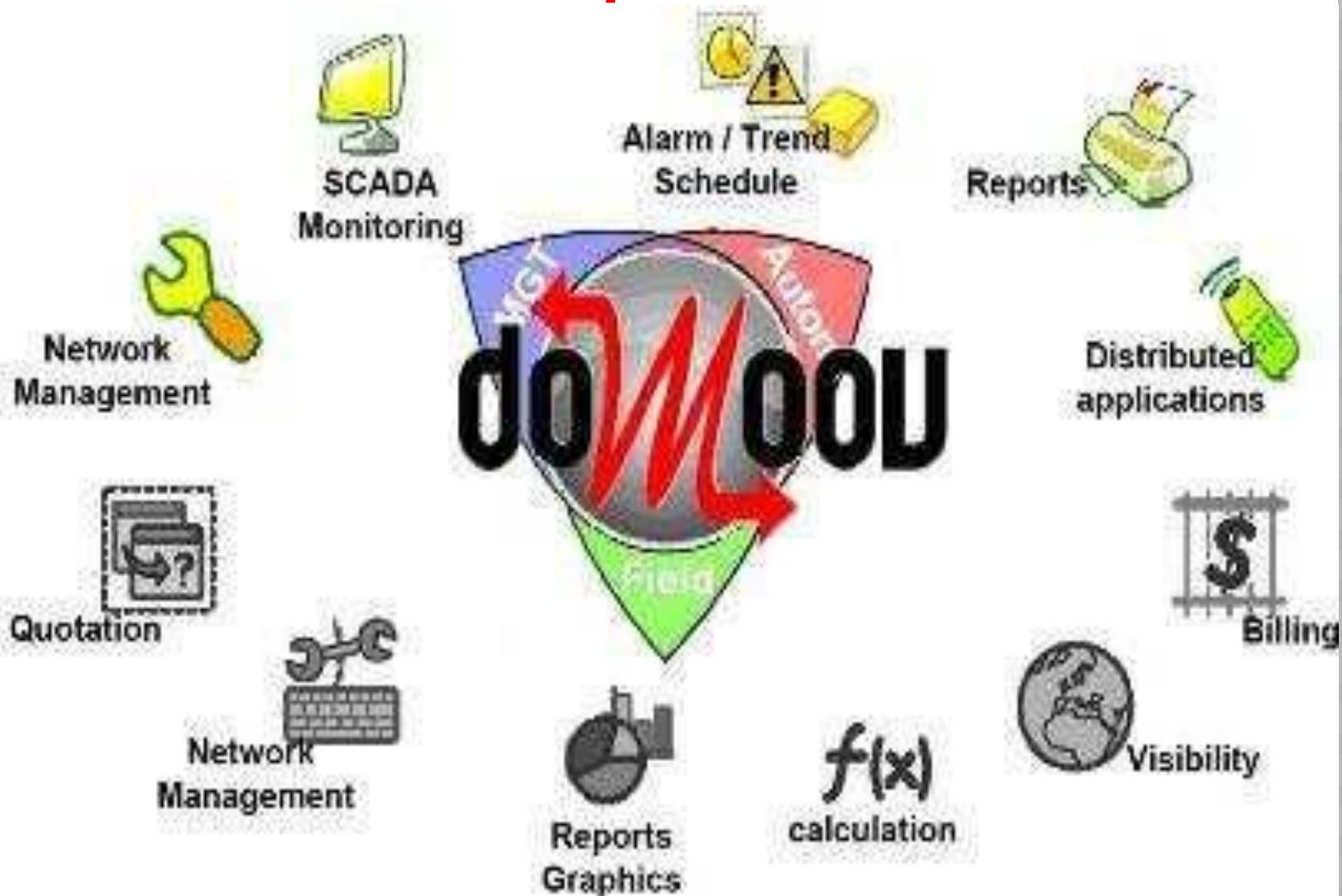

**КОММУНИКАЦИЯ (ОТ ЛАТ. -
СОММУНИСАТИО - ДЕЛАТЬ
ОБЩИМ, СООБЩАТЬ,
БЕСЕДОВАТЬ, СВЯЗЫВАТЬ) - ЭТО
ПРОЦЕСС ИНФОРМАЦИОННОГО
ВЗАИМОДЕЙСТВИЯ МЕЖДУ
ЛЮДЬМИ.**

КОММУНИКАЦИОННЫЕ СЕТИ



ВНЕШНЯЯ КОММУНИКАЦИОННАЯ СЕТЬ



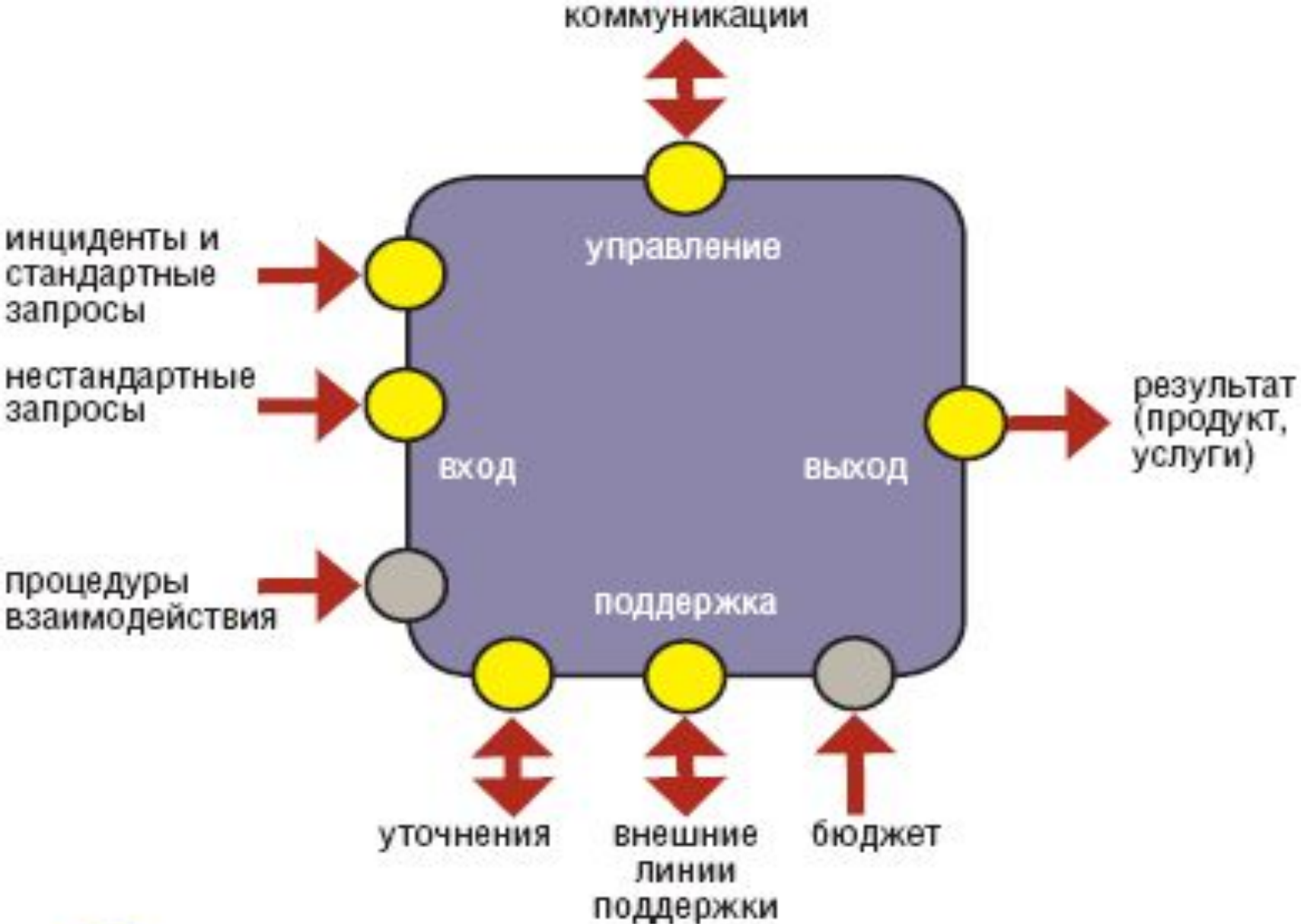

● переменные входы/выходы

● условно постоянные входы/выходы

КОНФИГУРАЦИИ КОММУНИКАЦИОННЫХ СЕТЕЙ В МАЛЫХ ГРУППАХ:

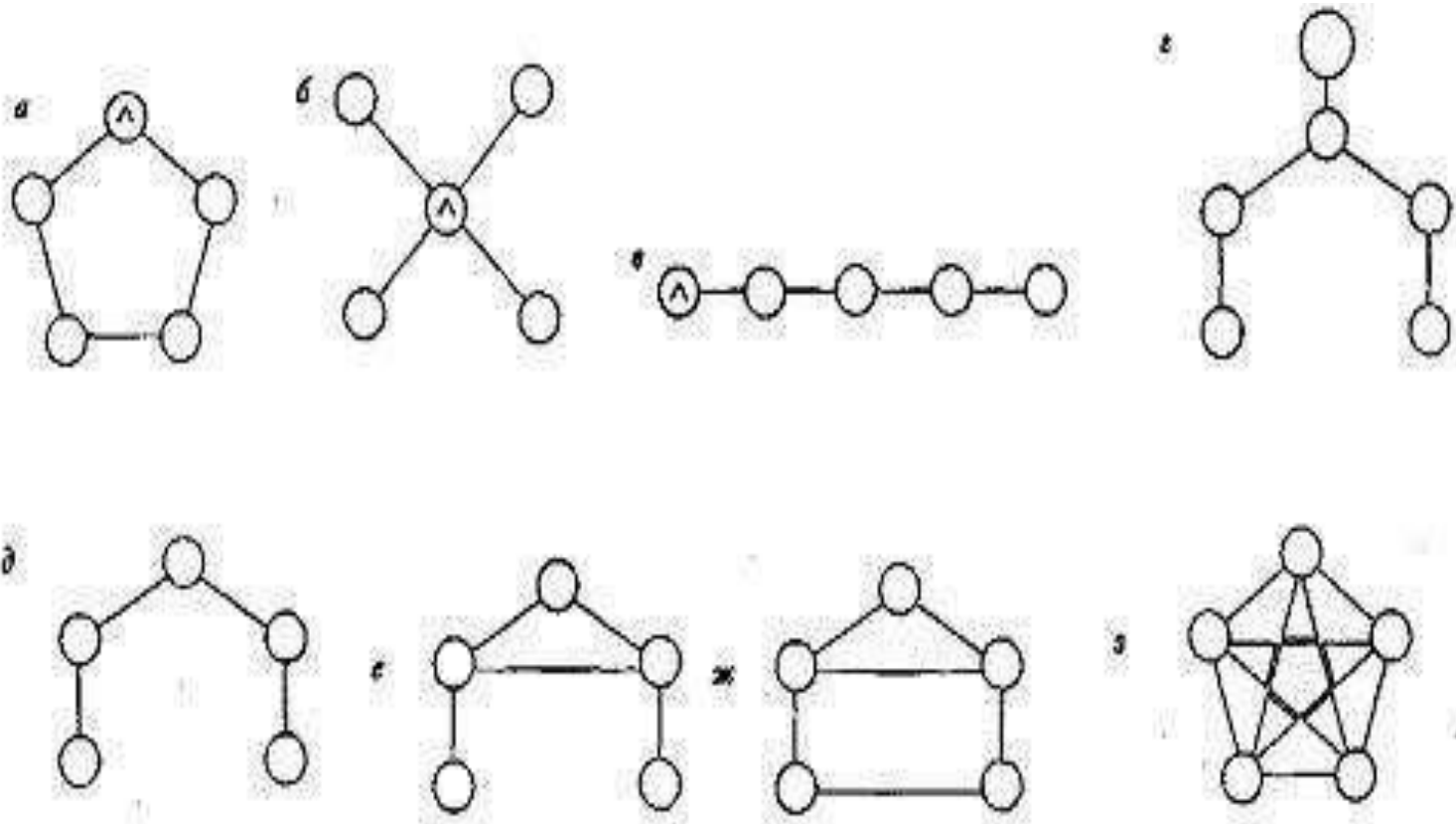

а - "круг"; б - "штурвал"; в - "цепь"; г - "изрек";
д - "тент"; е - "палатка"; ж - "дом"; з -
"паутина"

КОММУНИКАЦИОННАЯ СЕТЬ «КРУГ»

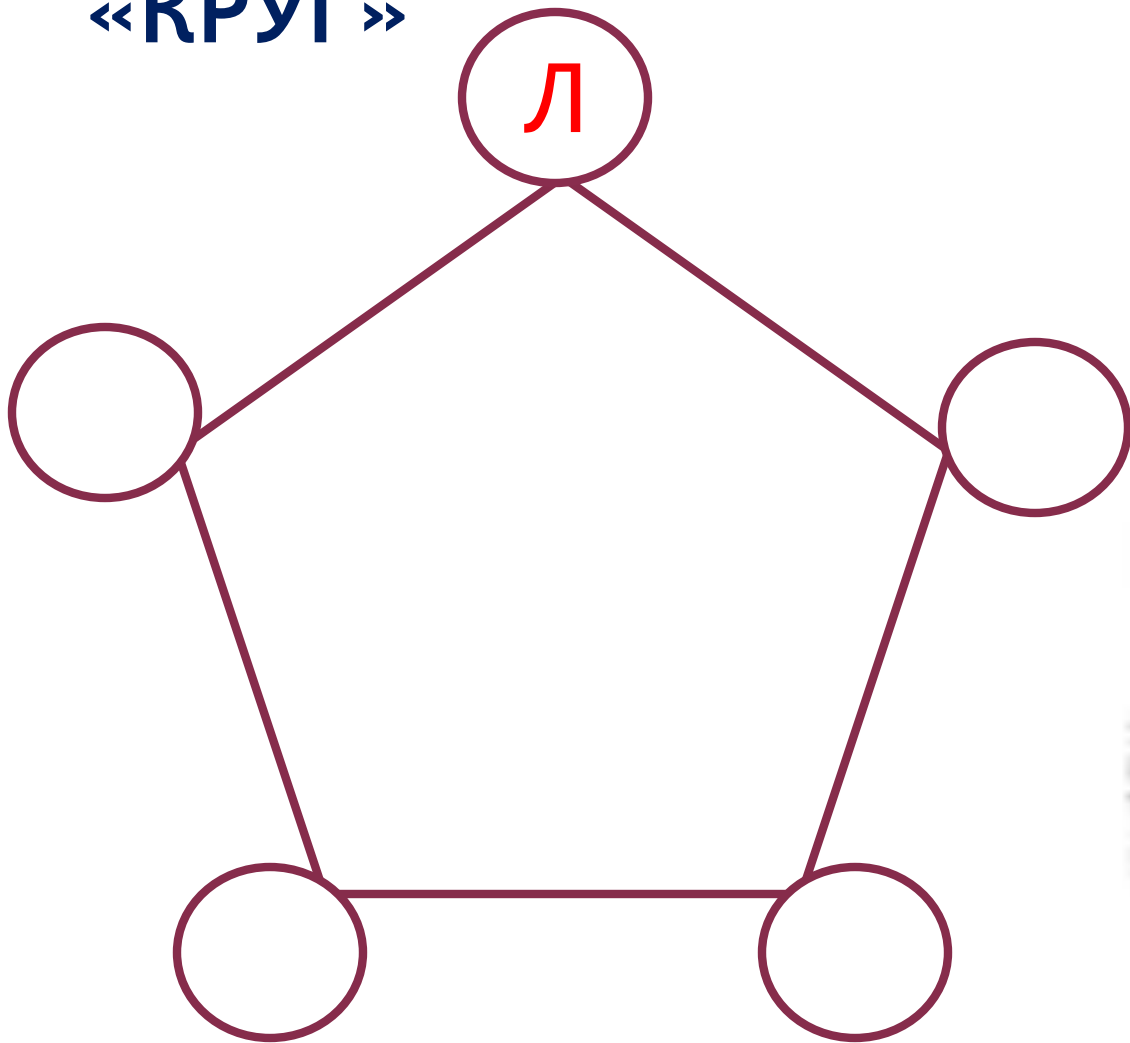

КОММУНИКАЦИОННАЯ СЕТЬ «ШТУРВАЛ»

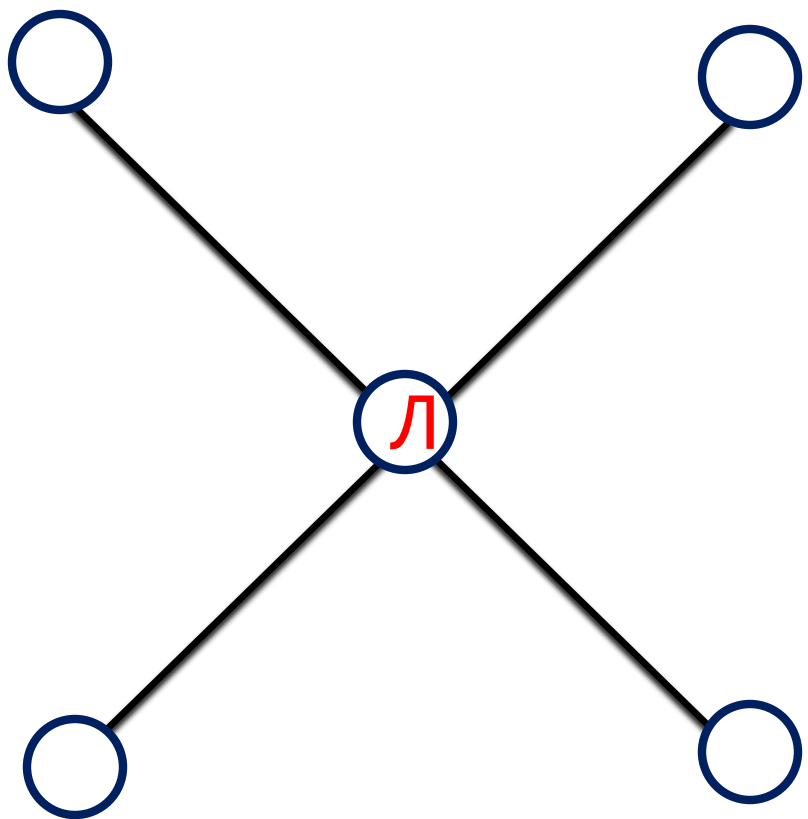

КОММУНИКАЦИОННАЯ СЕТЬ «ЦЕПЬ»



КОММУНИКАЦИОННАЯ СЕТЬ «ИГРЕК»

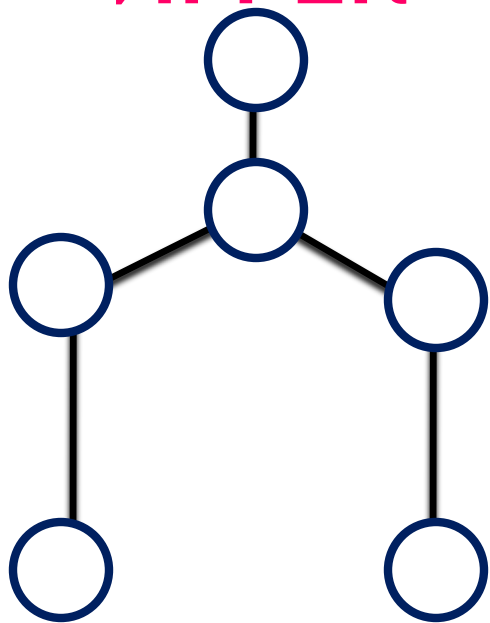

GÉNÉRATION

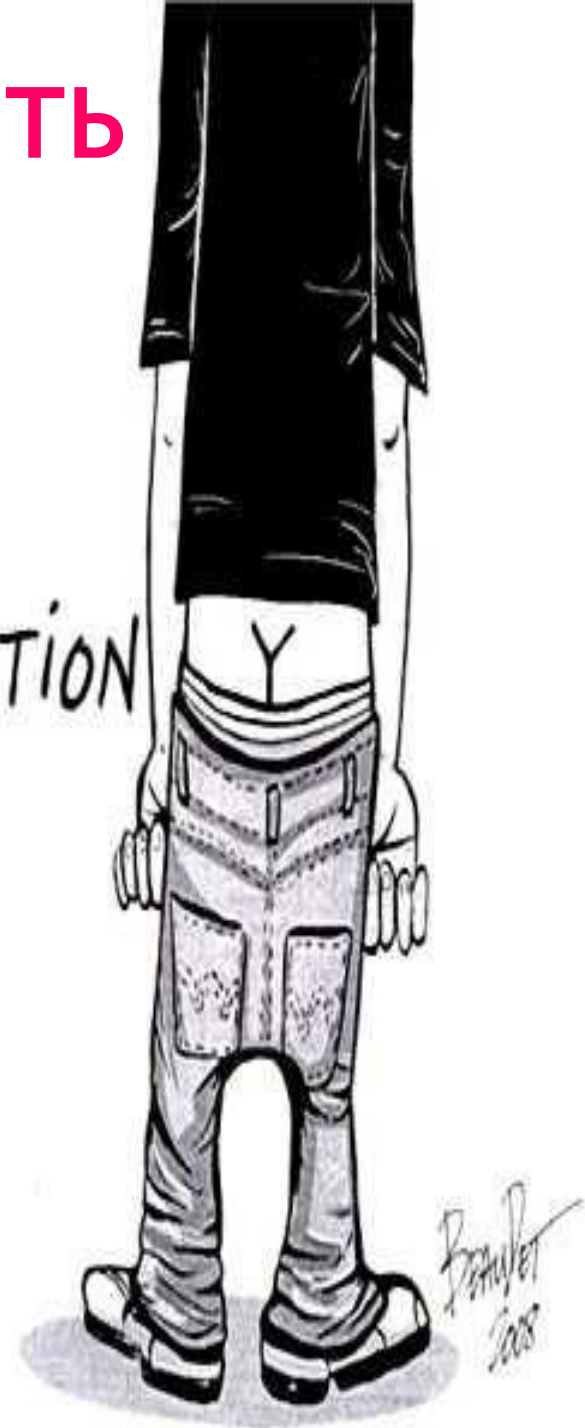

КОММУНИКАЦИОННАЯ СЕТЬ

«ТЕНТ»

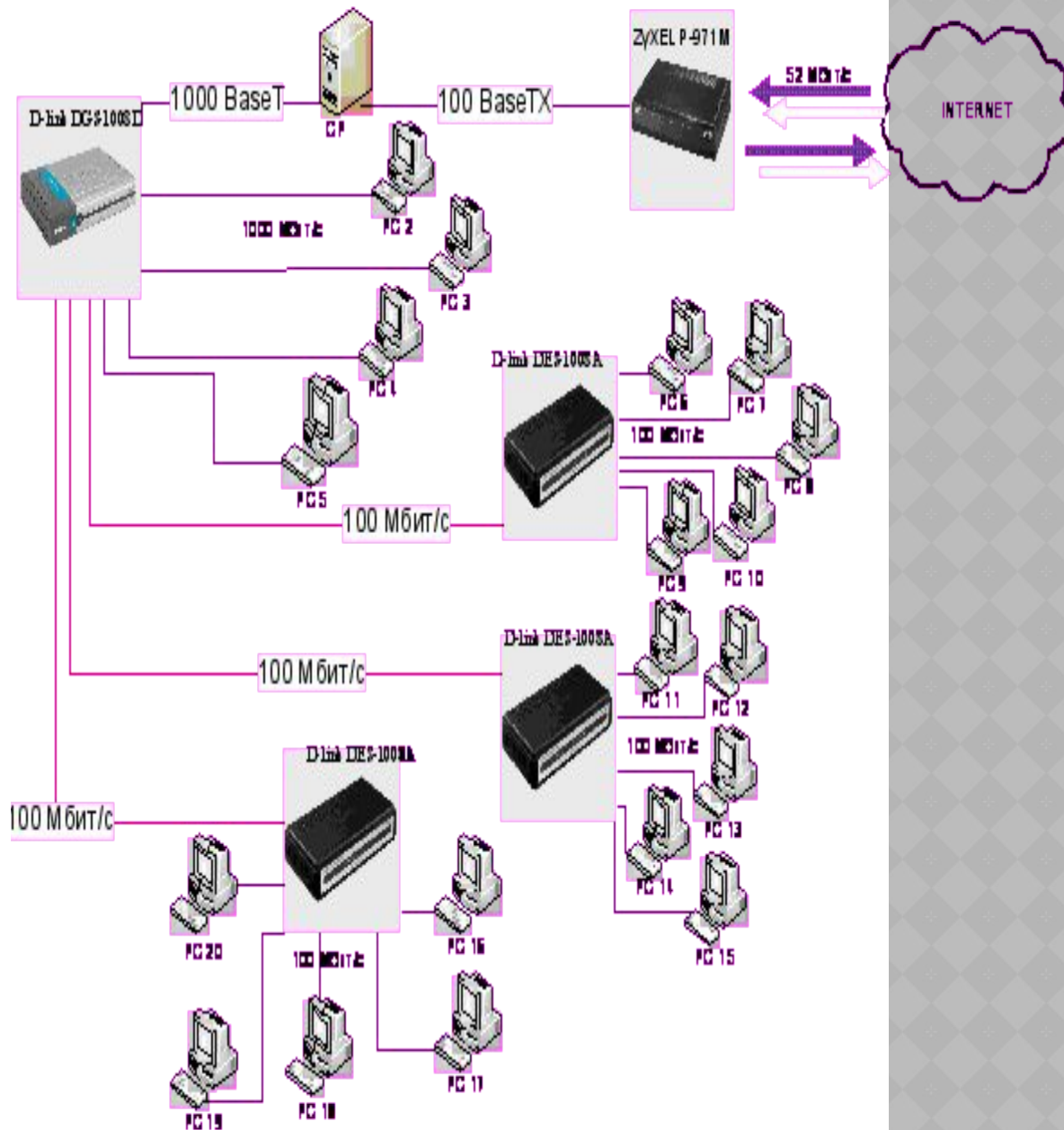
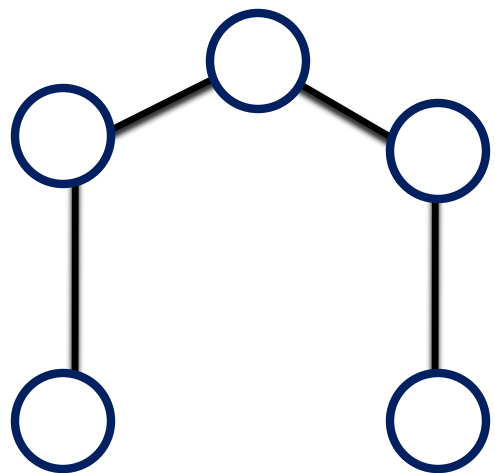

КОММУНИКАЦИОННАЯ СЕТЬ «ПАЛАТКА»

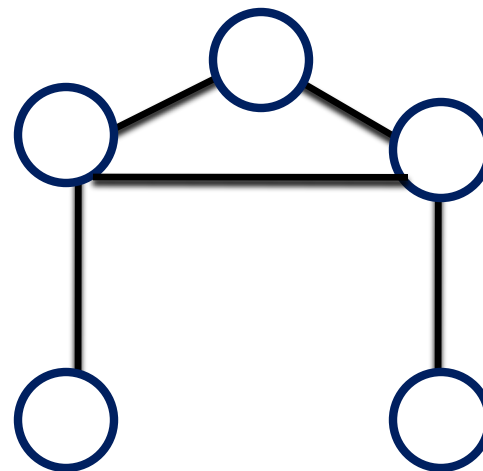

КОММУНИКАЦИОННАЯ СЕТЬ «ДОМ»

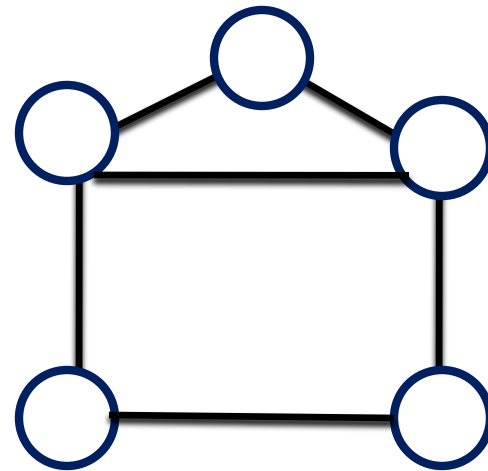

КОММУНИКАЦИОННАЯ СЕТЬ «ПАУТИНА»

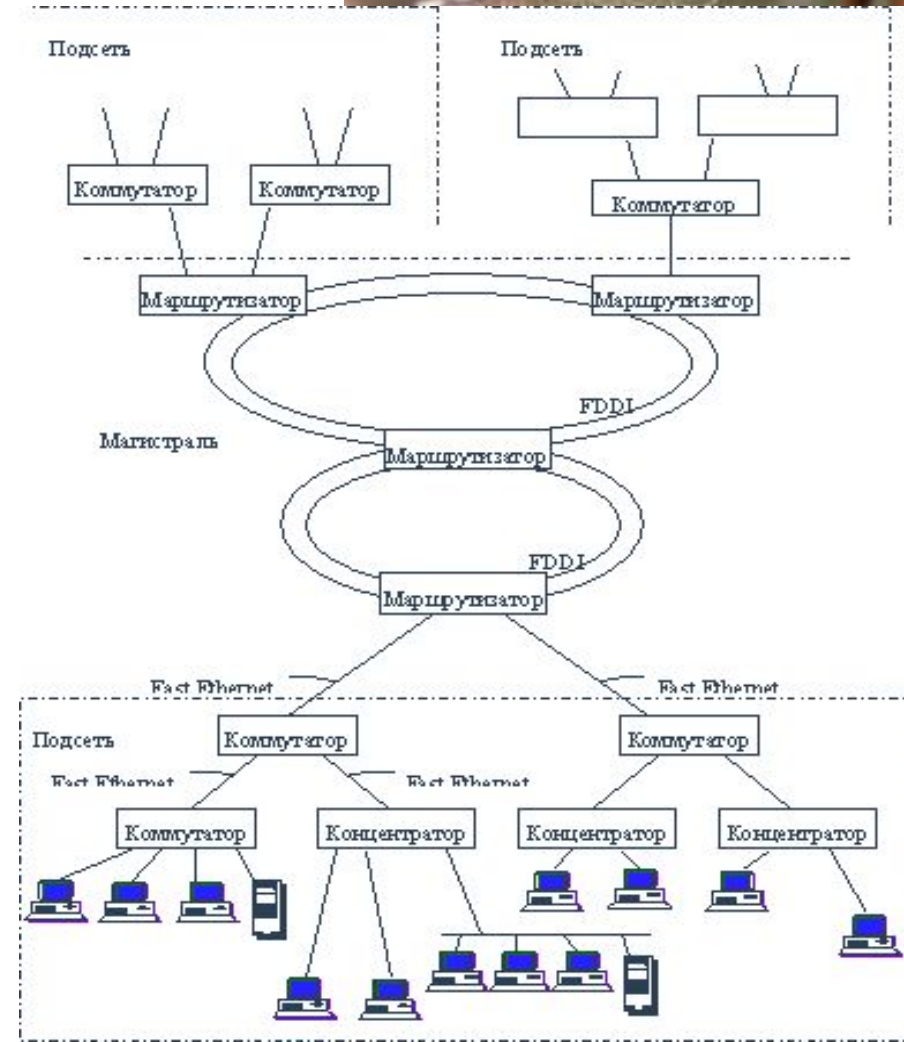
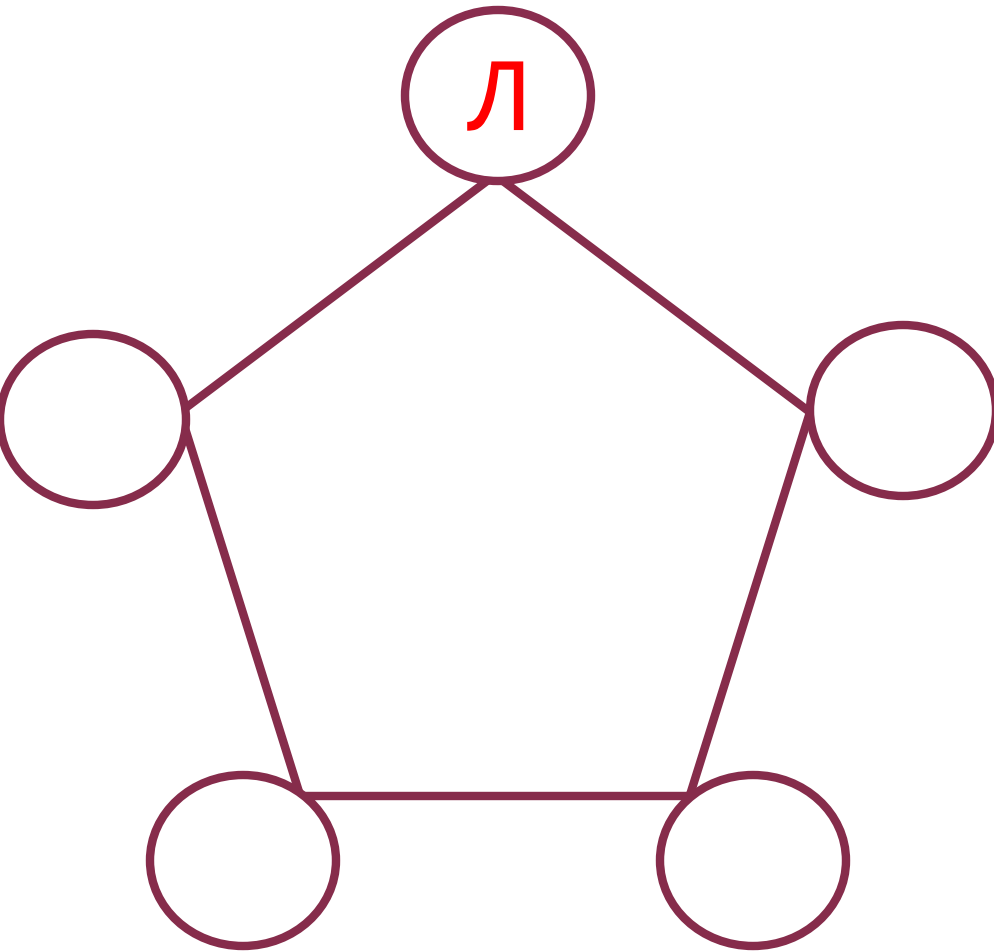



СЯДСИЦО!

ЗА

ВНИМАНИЕ!!!