

## Блок модулей (раздел) № 3

# Сервис в логистических системах и распределение товаров

- **Модуль 7.**

Управление распределением товаров

- **Модуль 8.**

Управление сервисом

- **Модуль 9. СРС**

# Модуль 9. СРС

1. Виды сервисных услуг .
2. Современное состояние и перспективы развития рынка логистических услуг .
3. Системы “ТОЧНО В СРОК”, “КАНБАН”.
4. Организационные структуры предприятий и службы управления логистикой в них .

# Литература

1. *Логистика: Уч. пособие / Под ред. Б. А. Аникина.* – М.: ИНФРА-М, 2008. – 368 с.
2. *Бауэрсокс Д.Д, Клосс Д.Д. Логистика: Интегрированная цепь поставок. 2-е изд./ Пер. с англ.* – М.: ЗАО «Олимп\_Бизнес», 2006. – 640 с.
3. *Аникина Б.А. Практикум по логистике.* М.: Инфра-М, 1999 – 270 с.
4. *Неруш Ю.М. Коммерческая логистика.* – Москва: ЮНИТИ, 1997.
5. *Рынок и логистика / Под ред. М.П. Гордона.* – Москва: Экономика, 1993.
6. *Зудилин Н.А., Никошин В.М, Синицина А.С. Сервис на транспорте.* М.: Транспорт, 2004. – 272 с.
7. *Миротин Л.Б. Транспортная логистика.* М.: Экзамен, 2003. – 512 с.
8. *Неруш Ю.М. Логистика.* – Москва: ТК Велби, 2007. – 520 с.
9. *Воркут А.И. Грузовые автомобильные перевозки.* – Киев: Вища школа, 1986.

# М.7. Управление распределением товаров

---

1. Характеристика схем продвижения материалопотоков
2. Основные каналы распределения продукции и посредники в логистической системе
3. Использование разных видов посредников и выбор оптимальной структуры схемы каналов распределения.

# Схема заключения сделок на рынке

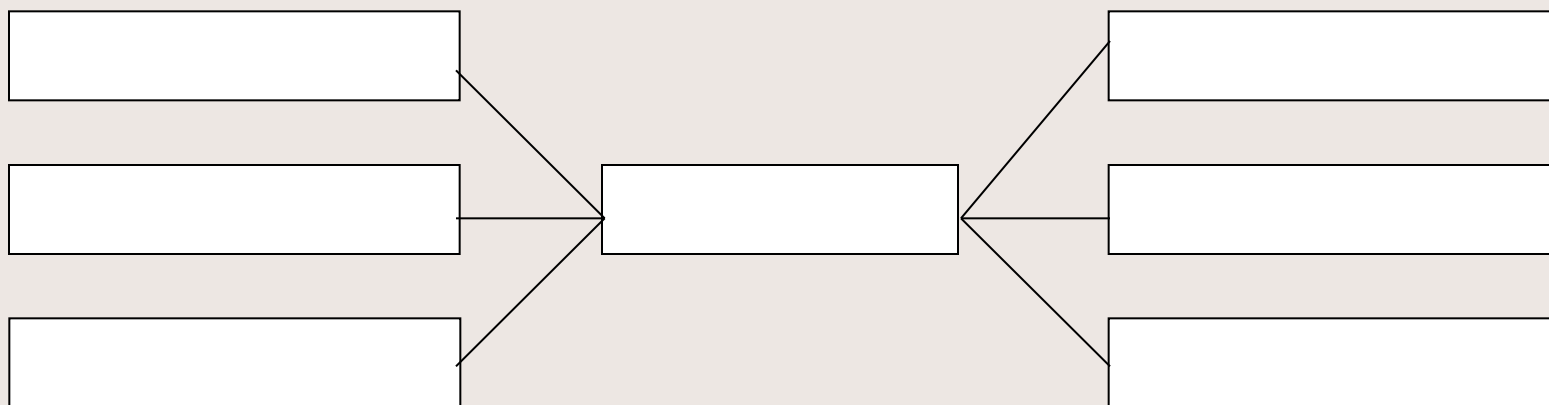
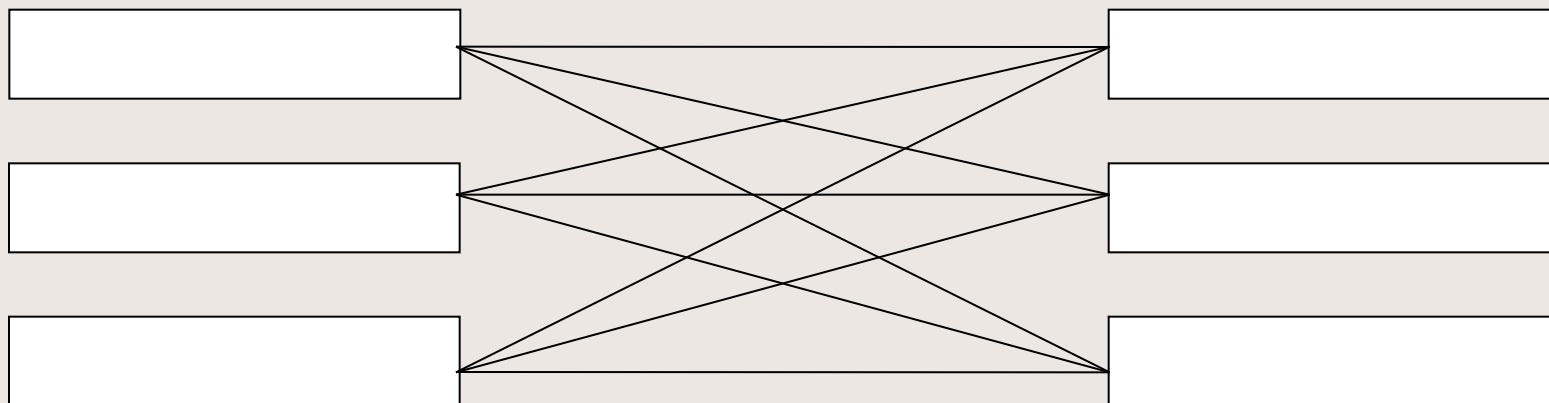

# Канал распределения -

---

# *Функции распределения:*

---

# *Каналы распределения разных уровней:*

**1.**

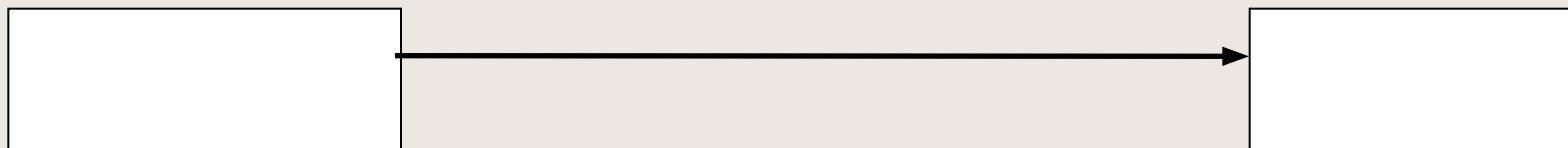

**2.**



**3.**

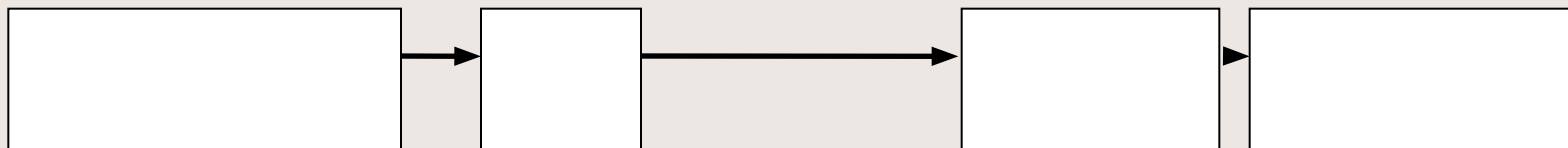

**4.**

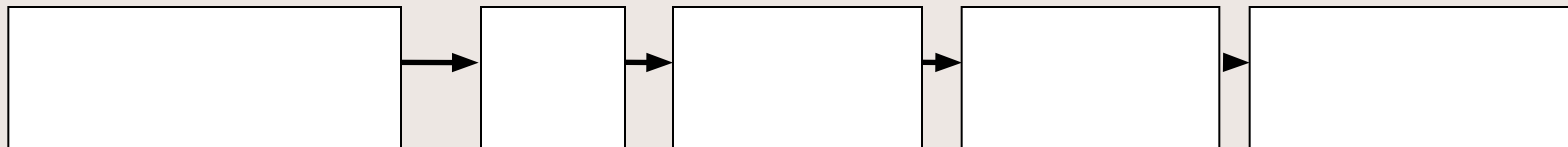



# *Схема организации традиционного канала распределения*

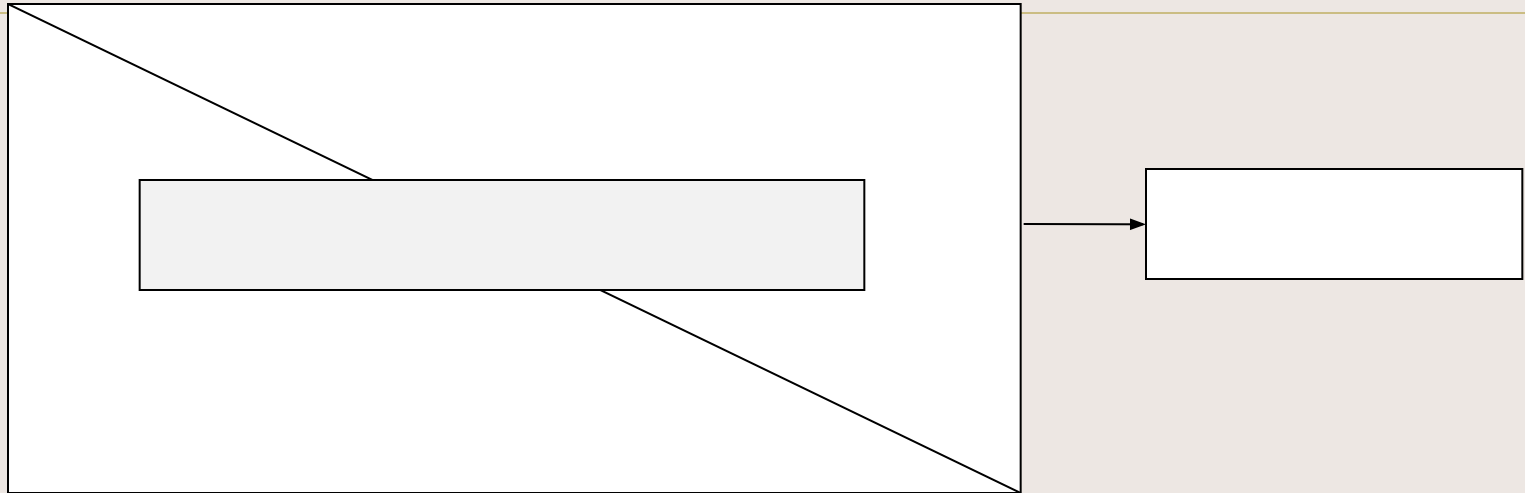

# *Схема организации логистической цепи*

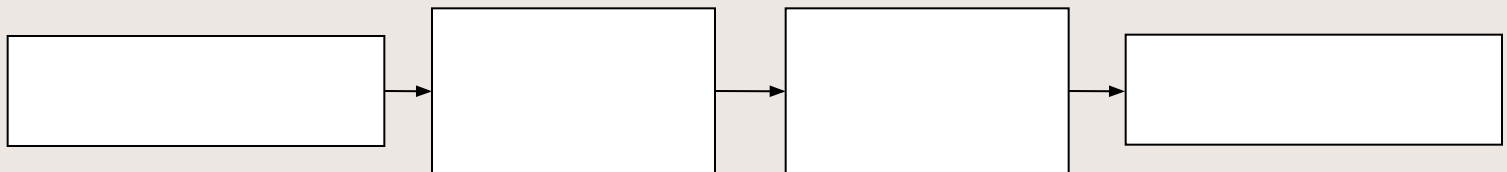

# *Физическое распределение заказов и контроль за поступлением продукции*

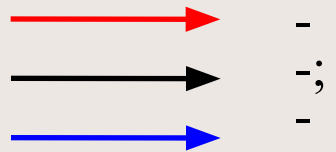
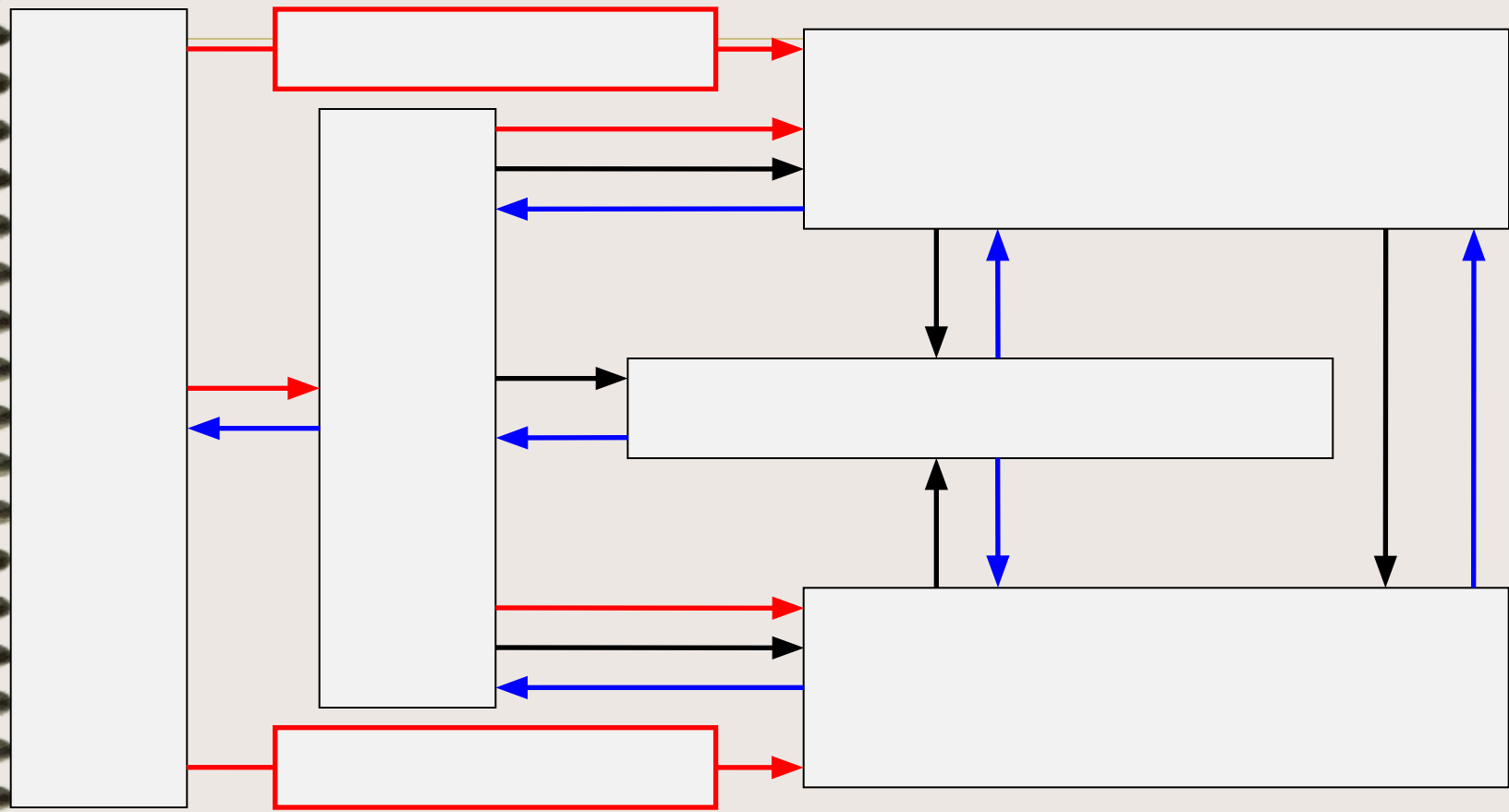

# Процесс закупок

основная задача:

---

---

*Основные функции логистики в процессе  
закупок :*

-

# *Контроль эффективности распределения*

---

**Контроль распределения -.**

# Стратегический контроль

---

-