

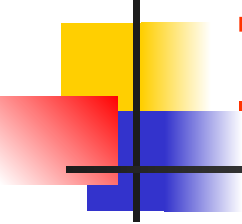

# Текстильные материалы

---

трикотаж



**Трикотаж** (от франц. «tricoter» - вязать). Получают из одной или многих нитей на трикотажной машине образованием петель и их взаимным переплетением.

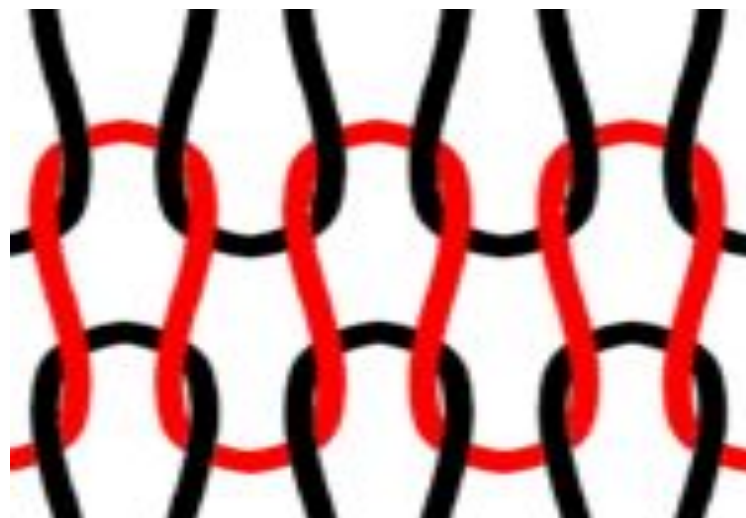

# Трикотажные машины круглые и плосковязальные

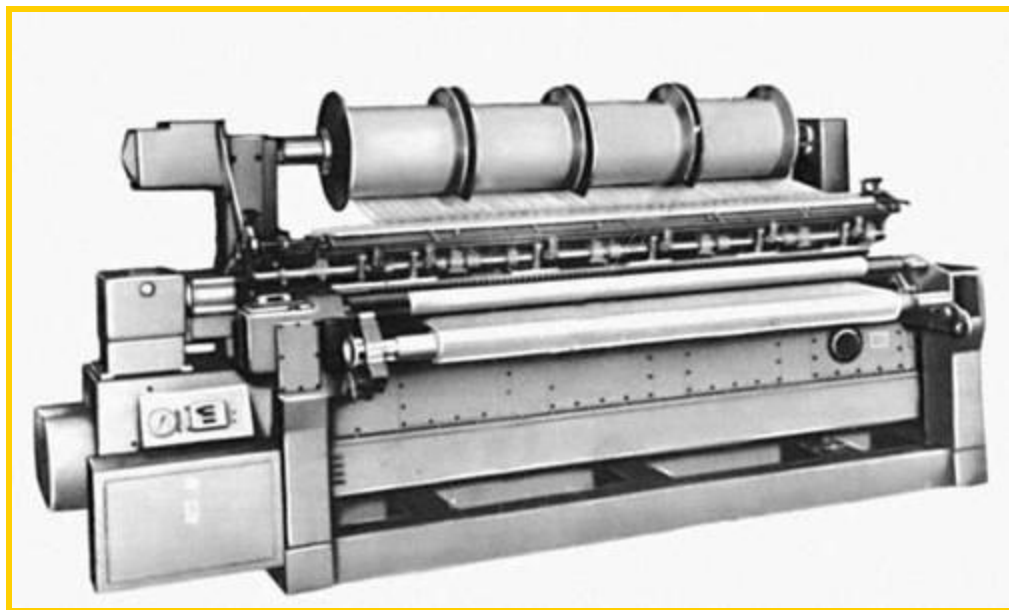
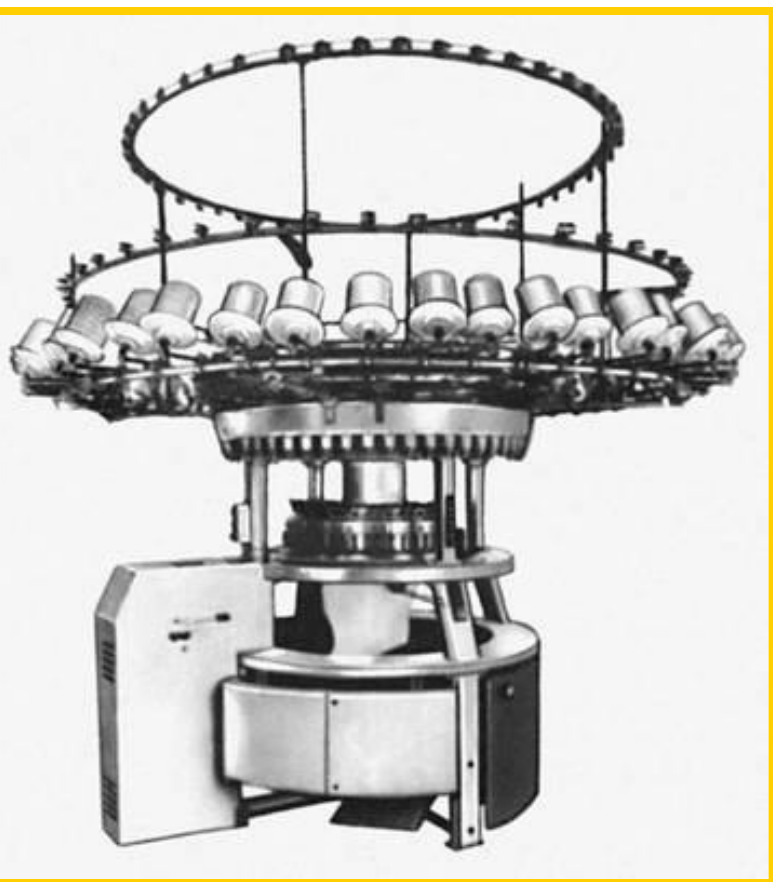

# Трикотажное



## ПОЛОТНО

---

- Петли, расположенные по горизонтали, образуют петельные ряды, а петли, расположенные по вертикали, — петельные столбики.

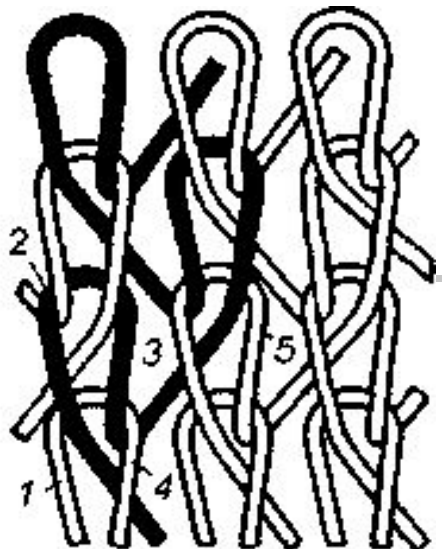
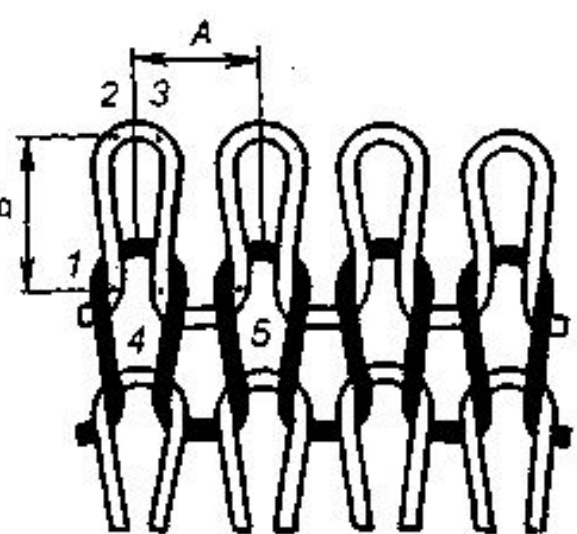
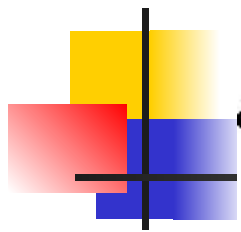

## Строение трикотажа:

А) Петельные палочки, петельные дуги, протяжки.

Б) Остовы петель и протяжки

# Трикотажное

## ПОЛОТНО

По структуре трикотаж подразделяют на

### **Поперечновязаный (кулирный)**

все петли одного петельного  
ряда образованы из одной  
нити

### **основовязаный**

каждая петля петельного  
ряда образована из  
отдельной нити, поэтому  
для получения петельного  
ряда требуется столько  
нитей, сколько петель в  
ряду.

# Трикотажное

## ПОЛОТНО

По структуре трикотаж подразделяют на

**одинарный  
(однофонтурный)**

Менее плотный, более легкий, закручивается с краев.

**двойной  
(двухфонтурный)**

Более плотный и тяжелый, не закручивается с краев и применяется преимущественно для изготовления верхних (иногда бельевых) изделий.

# Трикотажные переплетения

## поперечновязаный

### Главные:

гладь, ластик, оборотный

### Производные:

производная гладь, интерлок

### Рисунчатые:

латированные, прессовые,  
петельные, жаккардовые

## основовязаный

### Главные:

цепочка, трико, атлас

### Производные:

сукно, шарме

### Рисунчатые:

производные, ажурные,  
жаккардовые



# Главные поперечновязанные переплетения

- Имеют элементарные звенья одинаковой формы в виде петель:
  1. гладь,
  2. ластик,
  3. оборотный (изнаночное),

# Кулирная гладь

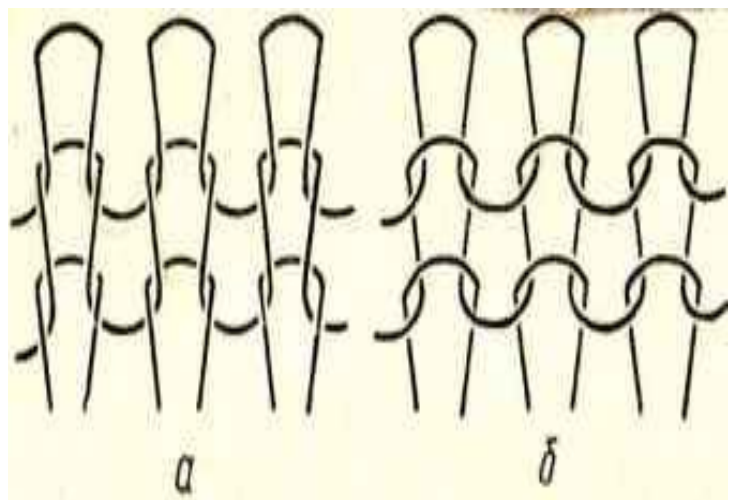

- Схема переплетения глади:
- а — лицевая сторона;
- б — изнаночная сторона.



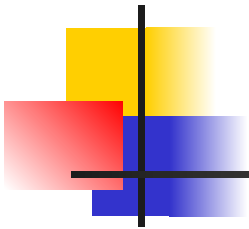

[www.telniki.ru](http://www.telniki.ru)

# Ластик

Рис. 2. Схема переплетения ластика 1 +1.



Схема переплетения ластика 1 +1.







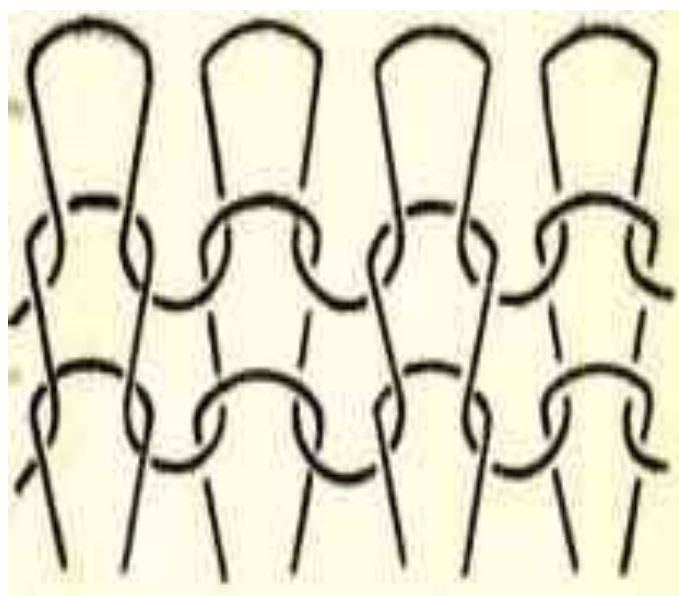

# Оборотный (изнаночный)

---



Схема переплетения  
изнаночного трикотажа



# Интерлок

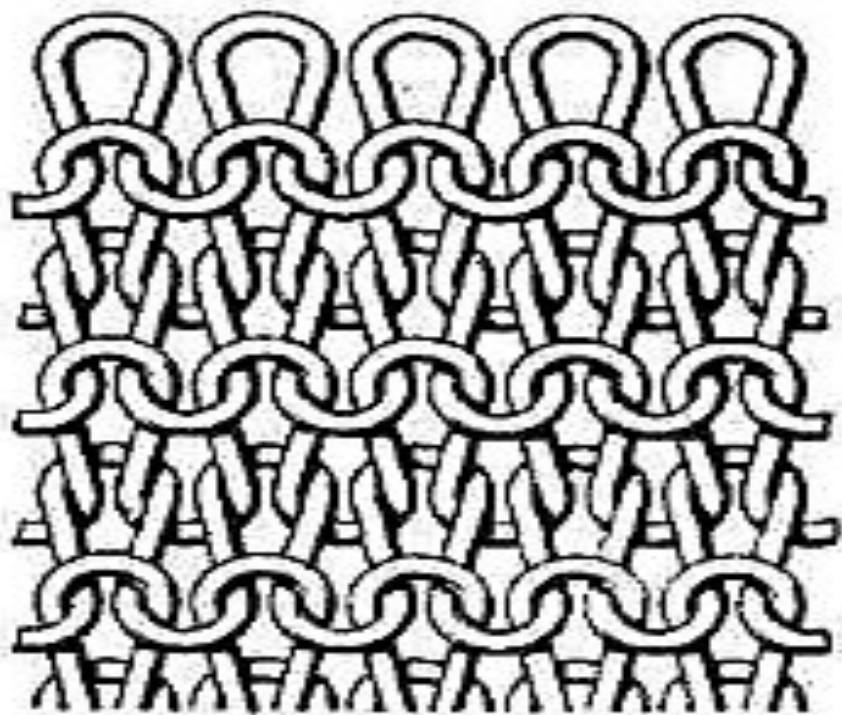

Схема и график переплетения  
двуластика (интерлок).



Pro-Textile.ru

# Интерлочные полотна

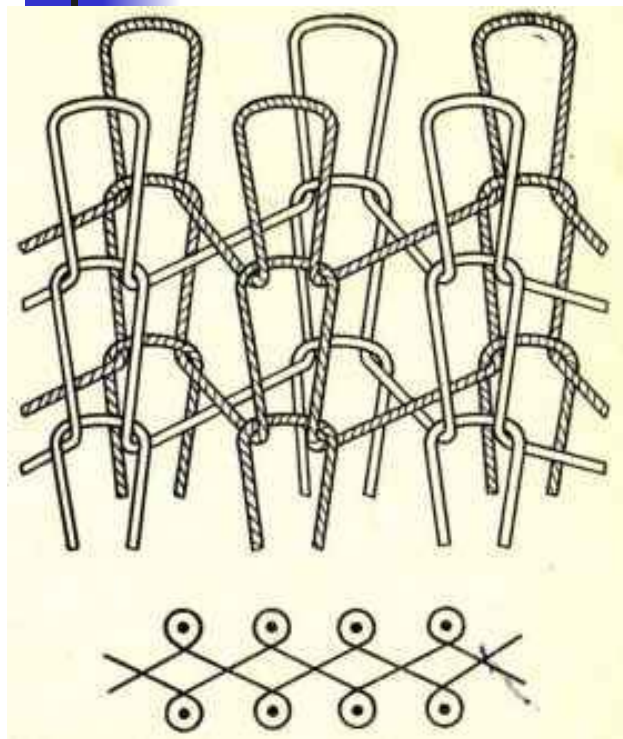

*Трикотажное платье*



# Платированные кулирные переплетения

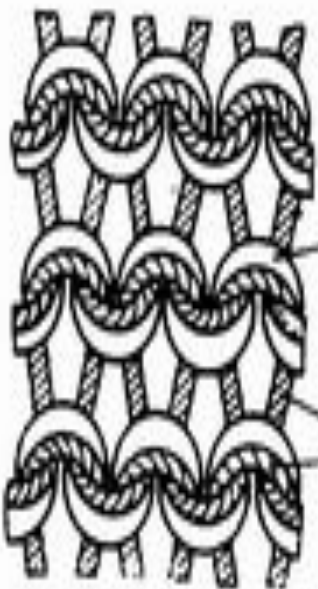

# Прессовые переплетения (фанг, полуфанг)

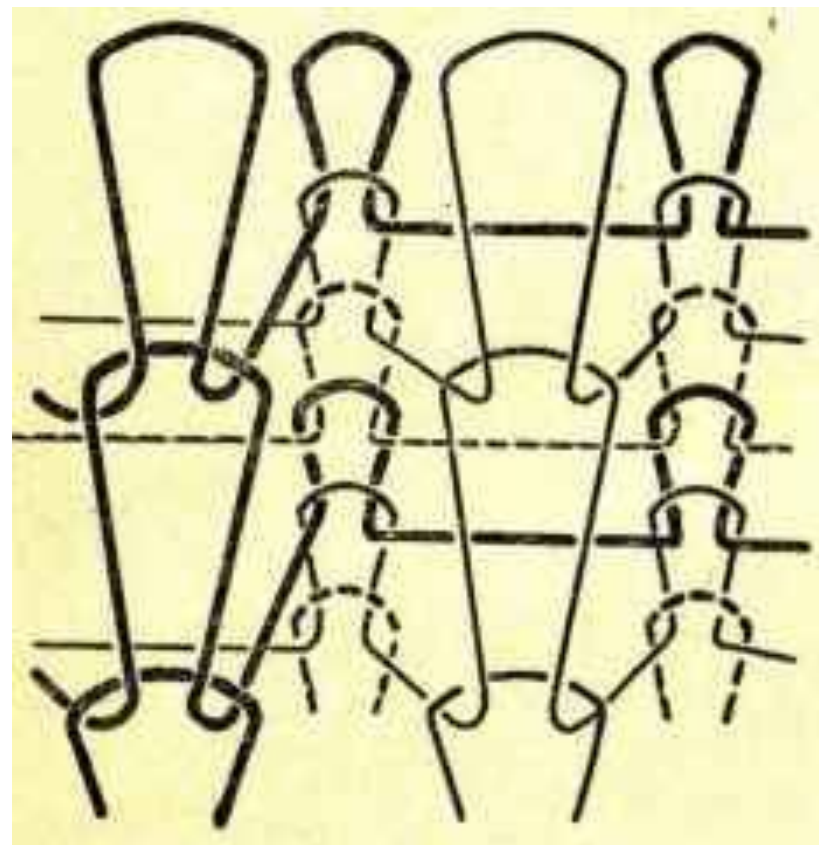
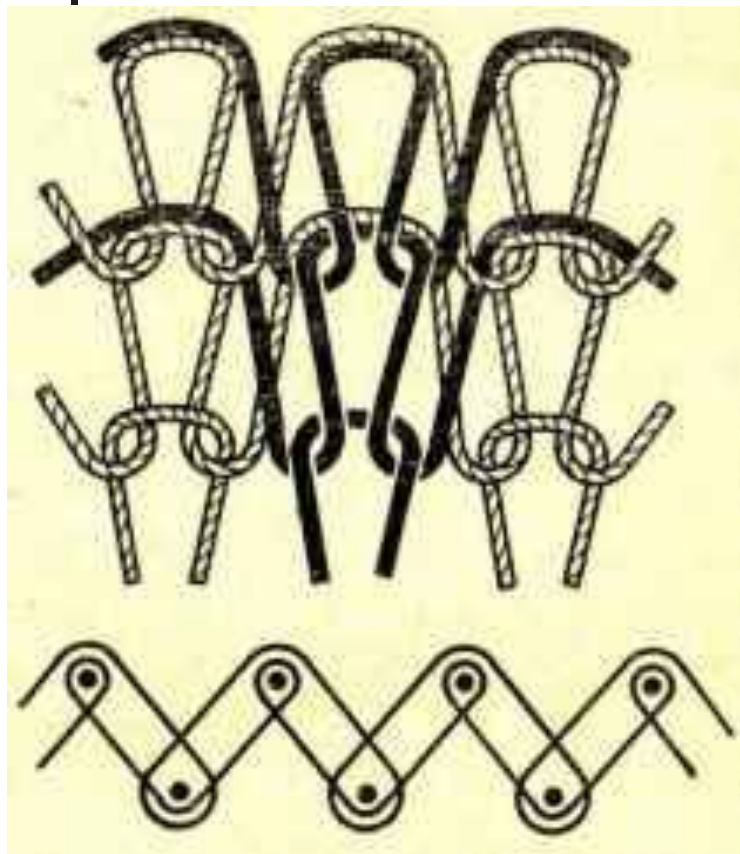

# Прессовой ажурный трикотажа



# Футерованный (начесанный)



Схема и график переплетения одинарного футерованного трикотажа (вид с изнаночной стороны).



# Петельное (махровое)

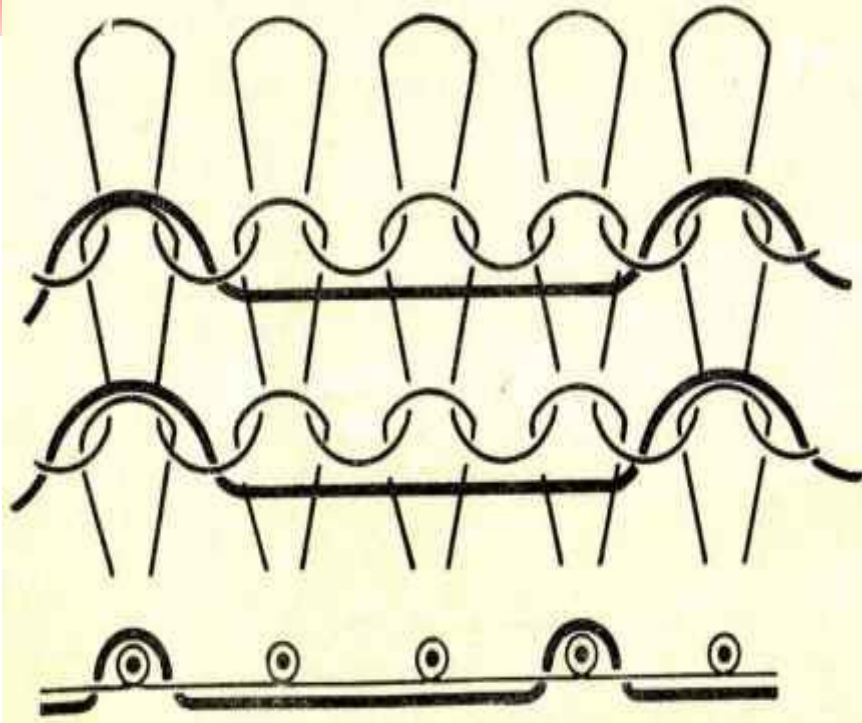

# Жаккардовые переплетения



# Главные основовязанные переплетения

б-цепочка,  
в-трико,  
г-атлас

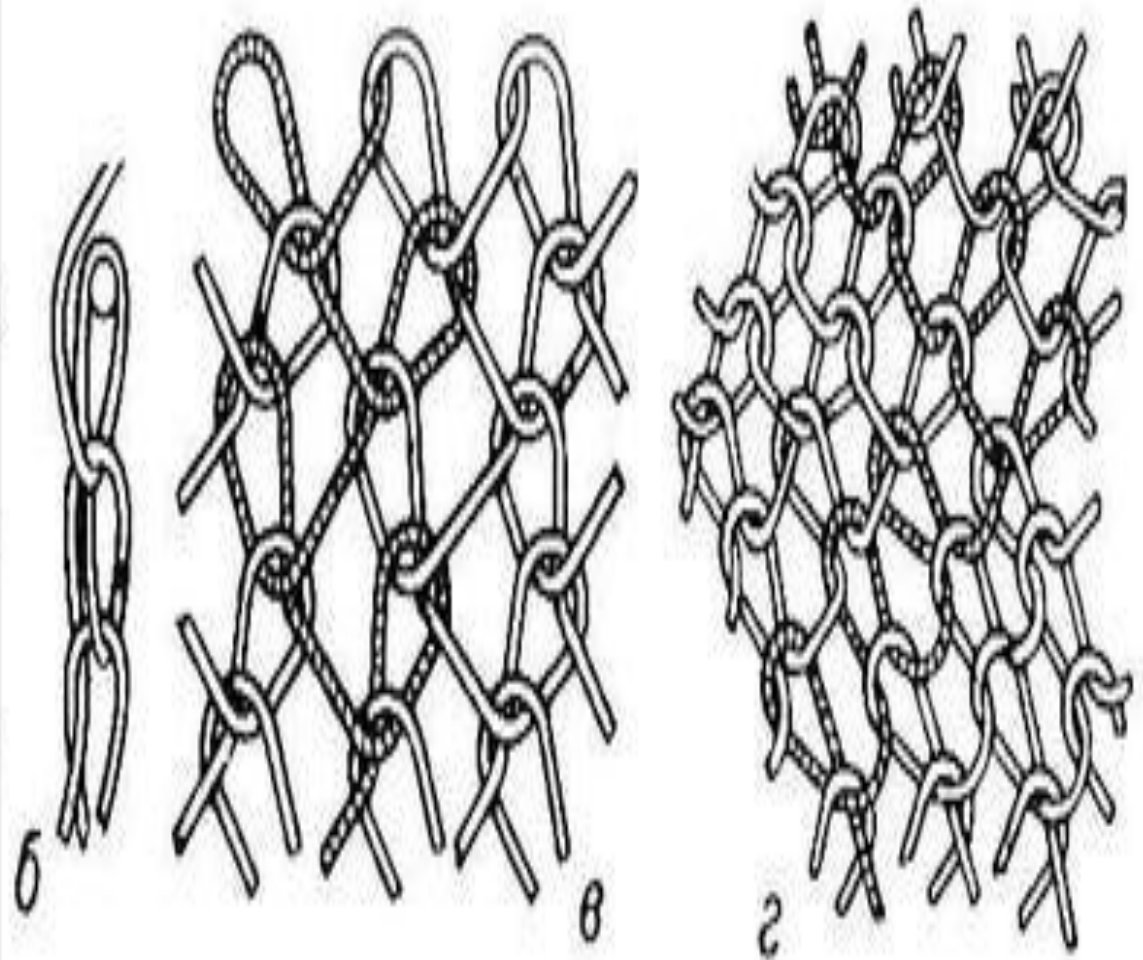

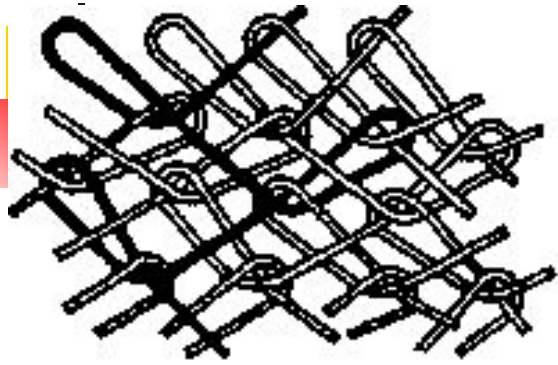

1

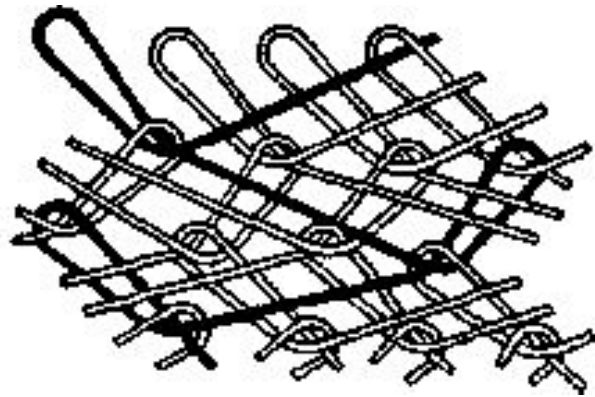
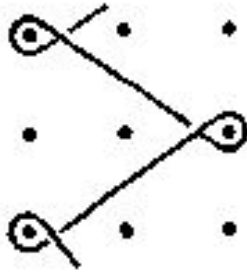

2



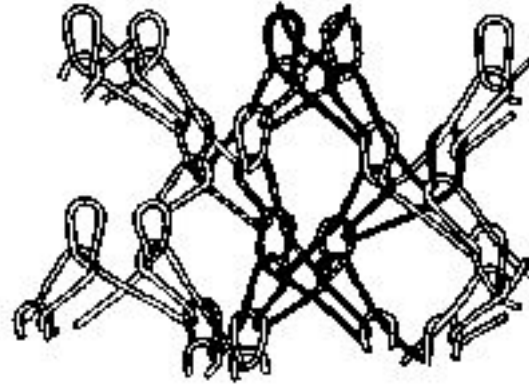
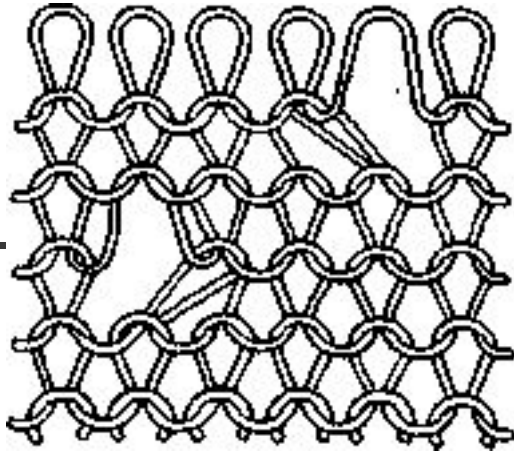

*Рисунчатые переплетения* образуются за счет изменения формы петли, применения дополнительной нити для получения какого-либо эффекта (цветного, утепляющего).

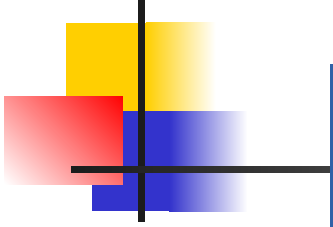

# Платированные основовязанные переплетения

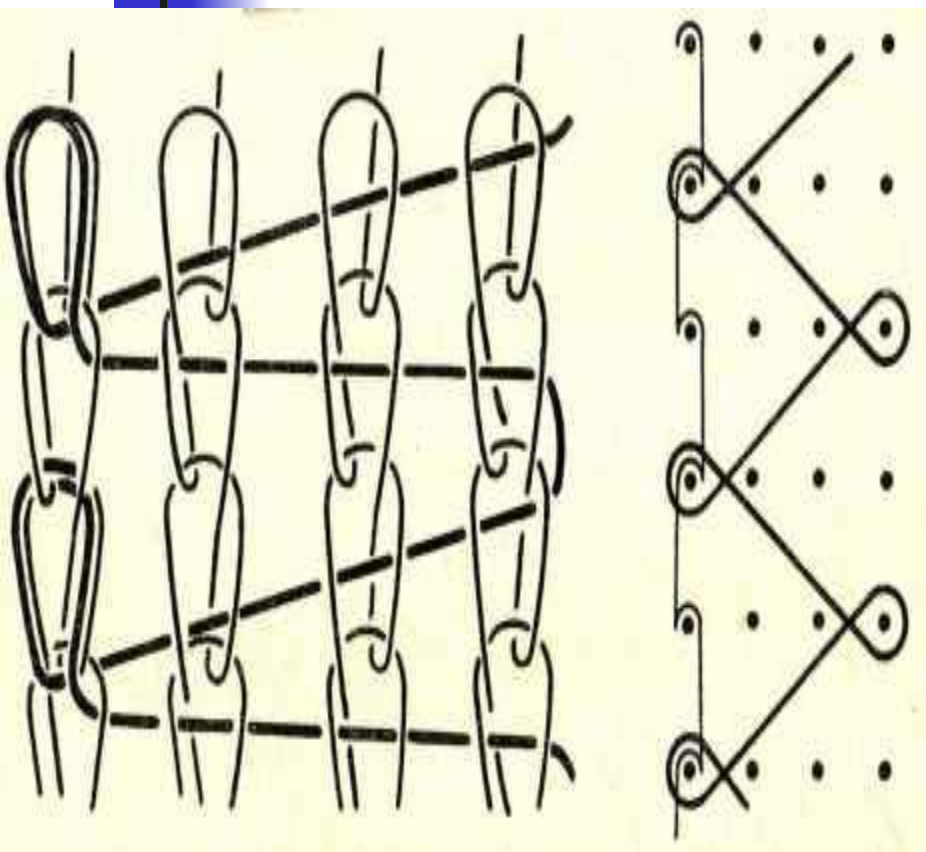

# По волокнистому составу

Трикотаж изготавливается:

Однородным

(из волокон одного вида)

Смешанным (из нитей, полученных из смеси различных волокон)

Неоднородным

(из нитей различных видов).



# Структура трикотажа

## Обуславливается:

- переплетением петель и их геометрическими параметрами (длина нити в петле, модуль петли — отношение длины нити в петле к ее толщине, высота петельного ряда и др.);
- линейной плотностью нити (масса 1 км нити в г),
- толщиной и числом сложений нити,
- структурой поверхности (гладкая, ворсовая) и т.п.

# Трикотажное

## ПОЛОТНО

По назначению:

бельевой

верхний

чулочно-  
носочный

перчаточный

платочно-  
шарфовый





## ■ По отделке трикотаж может быть:

- *суровый,*
- *отбельный,*
- *гладкокрашенный,*
- *меланжевый,*
- *пестровязанный,*
- *набивной,*
- *футерованный (начесанный)*

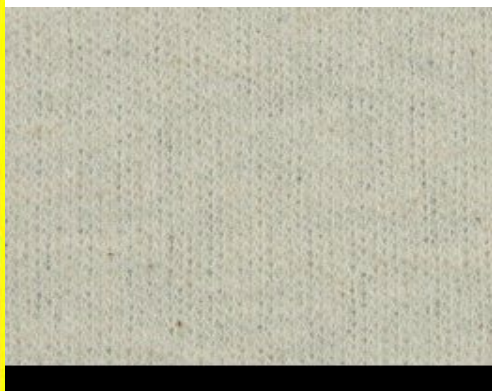



# Основные показатели трикотажа



---

- *Волокнистый состав (%)*
- *Вид и линейная плотность пряжи (нитей)*
- *Плотность (количество петель на 10 см по горизонтали и вертикали)*
- *Поверхностная плотность (г/м<sup>2</sup>)*
- *Ширина (см)*

# Для оценки механических свойств трикотажа определяют

- растяжимость,
- упругость,
- эластичность,
- прочность на разрыв,
- истирание,
- распускаемость,
- закручиваемость с краев и т.п.



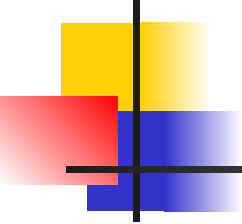

# Классификация по ТН ВЭД

---

- **Группа 60** – *трикотажные полотна ручного или машинного вязания*
- **Группа 61** – *предметы одежды и принадлежности к одежде трикотажные ручного или машинного вязания*