

высшей категории  
МБОУ «ОСОШ№3»  
Очер Пермский край  
Бавкун Татьяна  
Николаевна



# Высшая

Работу выполнила  
учитель физики высшей  
категории МБОУ  
«ОСОШ№3» г. Очер  
Пермский край  
Бавкун Татьяна  
Николаевна

# Придумайте общее название для ЭТИХ ТЕЛ



Бавкун Т.Н. МБОУ  
ОСОШ №3 г. Очер

# Простой механизм -

- приспособления, служащие для преобразования силы.
- приспособления, помогающие нам совершать работу.

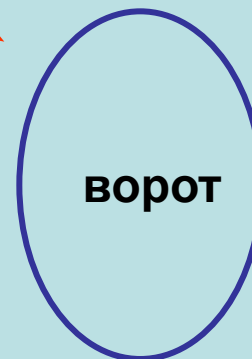
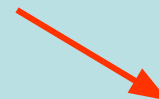
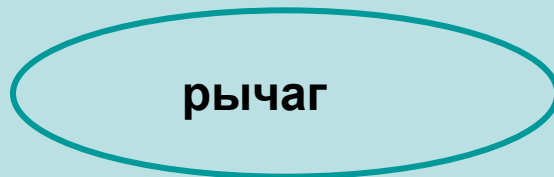
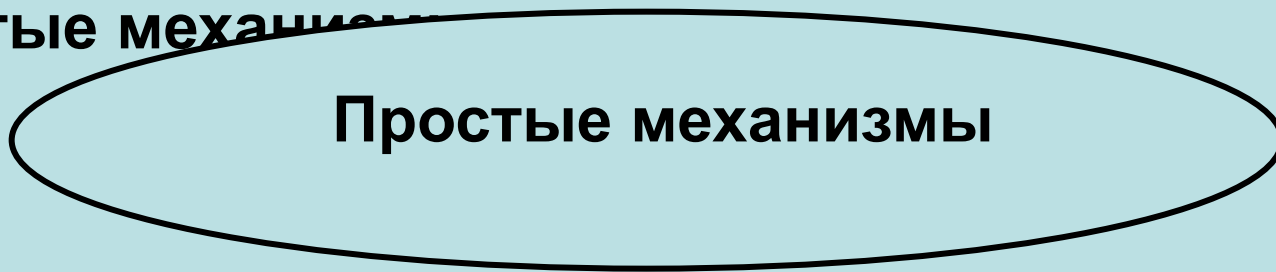

**Рычаг** –  
твердое тело,  
способное  
вращаться  
вокруг  
неподвижной  
Опоры.



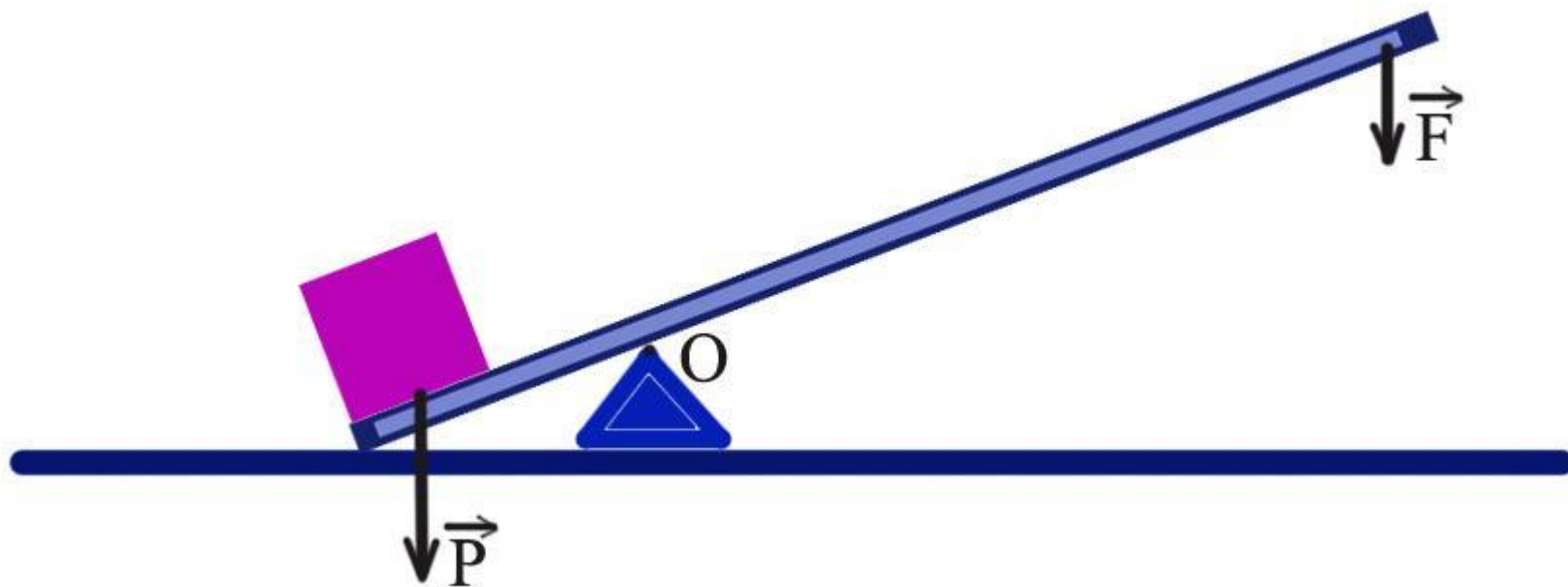

$$\frac{F_1}{F_2} = \frac{l_2}{l_1}$$

Бавкун Т.Н. МБОУ  
ОСОШ №3 г. Очер

**Блок** – устройство, позволяющее изменять силу. Представляет собой колесо с желобом по окружности, вращающееся вокруг своей оси. Желоб предназначен для веревки и т.д.

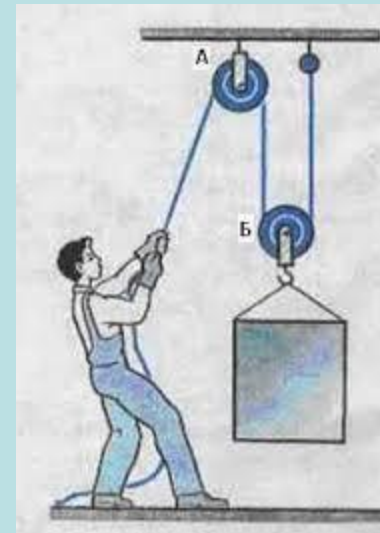

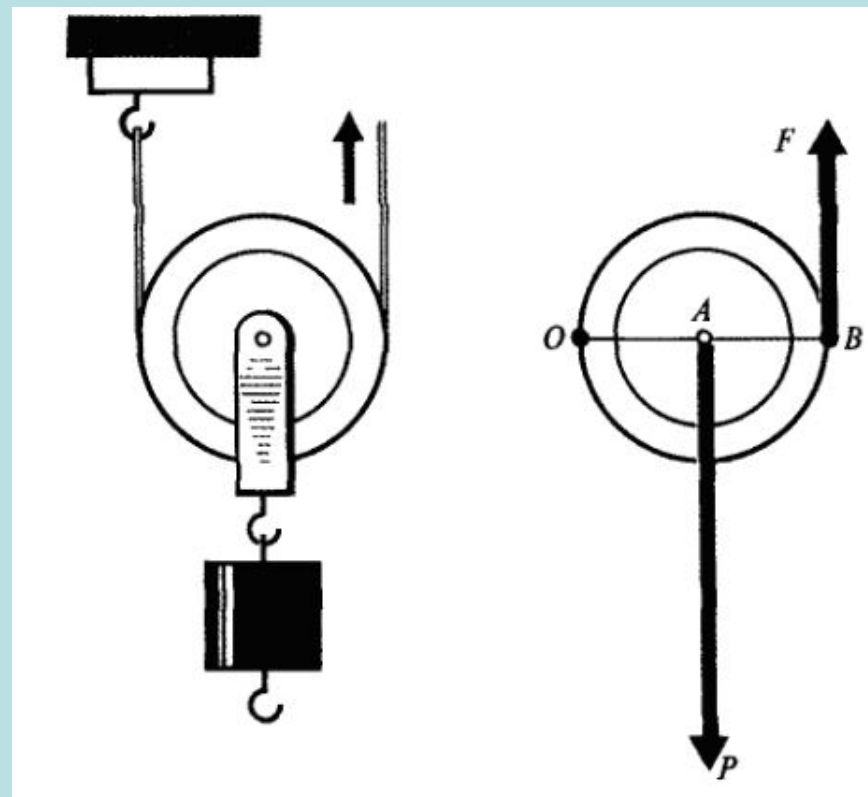
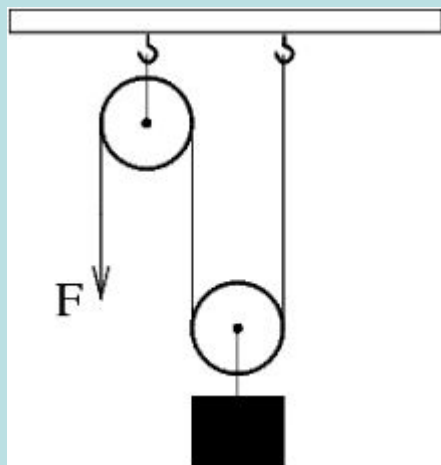
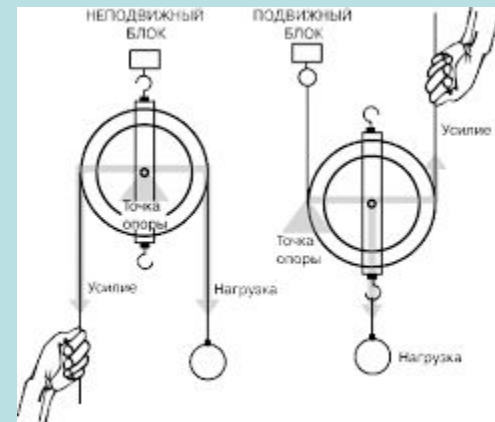
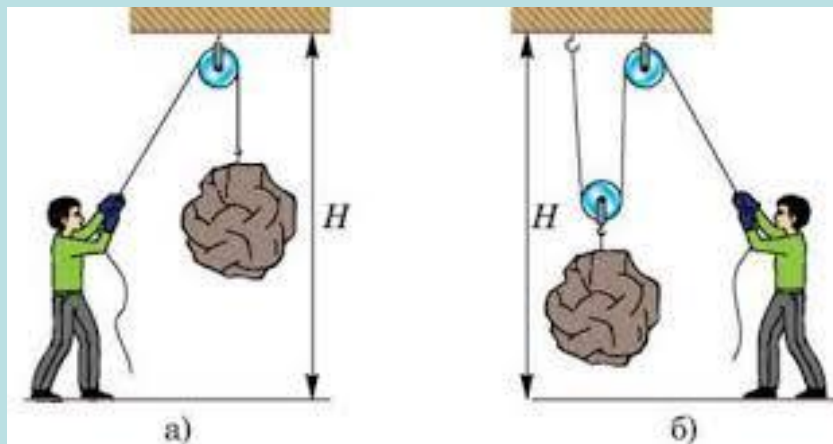

Бавкун Т.Н. МБОУ  
ОСОШ №3 г. Очер



## Ворот –

представляет собой два колеса, соединенные вместе и вращающиеся вокруг одной оси. Ворот состоит из цилиндра (барабана) и прикрепленной к нему рукоятки.

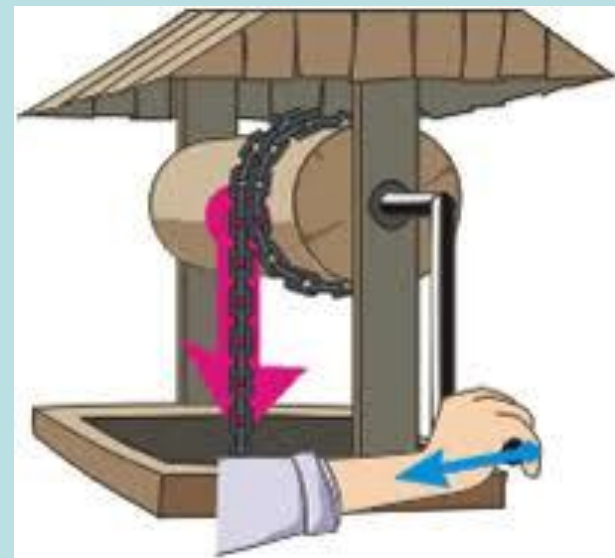



Бавкун Т.Н. МБОУ  
ОСОШ№3 г. Очер

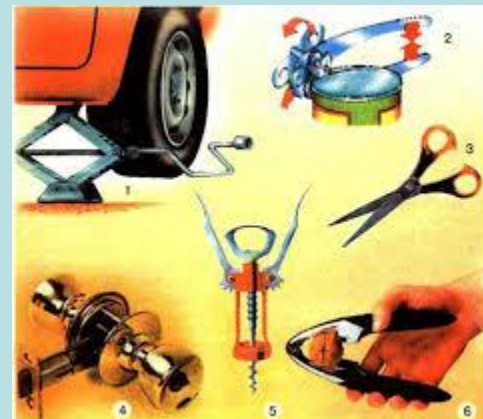
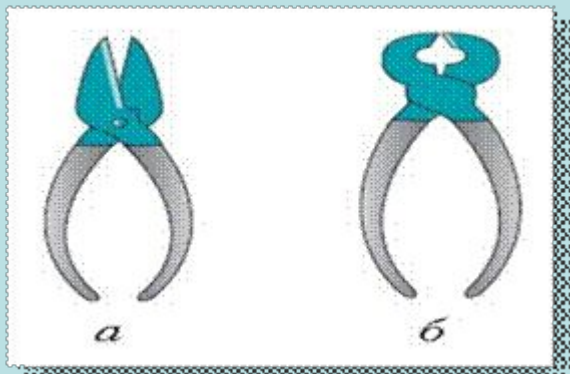

Бавкун Т.Н. МБОУ  
ОСОШ №3 г. Очер

Спасибо за внимание



Бавкун Т.Н. МБОУ  
ОСОШ№3 г. Очер