

МБОУ Северная средняя общеобразовательная школа

Атомная физика от А до Я

Выполнила: ученица 11 класса
Северной средней общеобразовательной школы
Валеева Марина

Руководитель: учитель физики
Николаева Татьяна Леонидовна.

606782
МБОУ Северная средняя общеобразовательная школа
П. Северный Варнавинского района
Нижегородской области
Телефон рабочий: 8(831)58-3-11-99

2011 год

А Б В Г Д Е Ё Ж
З И Й К Л М Н О
П Р С Т У Ф Х Ц
Ш Щ Ъ Ы Ь Э Ю
Я

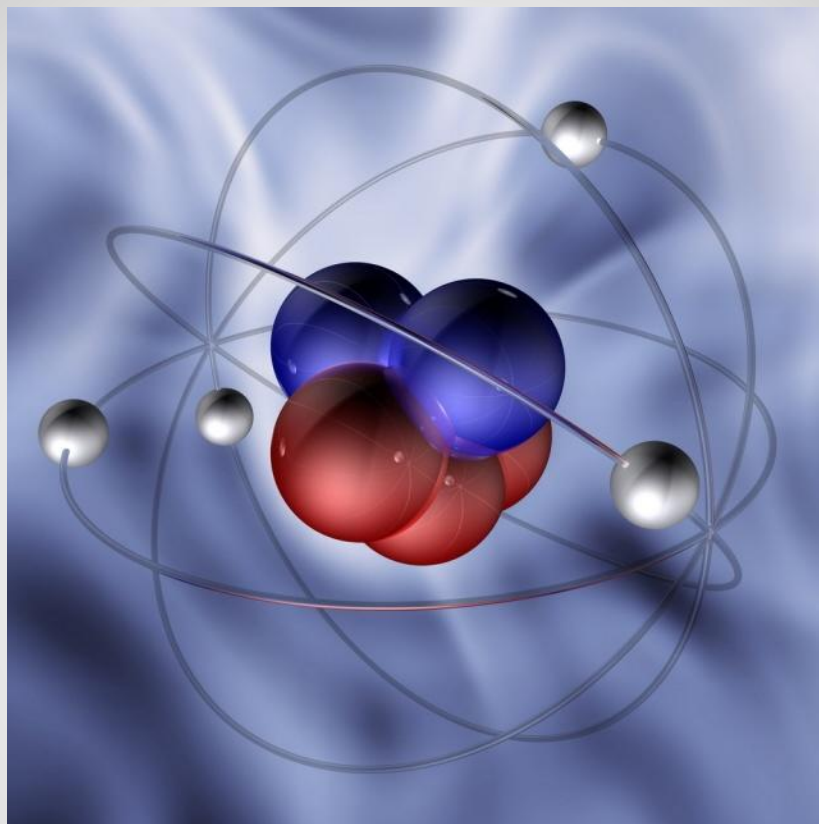

АТОМ

RADIATIVE NEUTRON BETA DECAY

STANDARD NEUTRON BETA DECAY

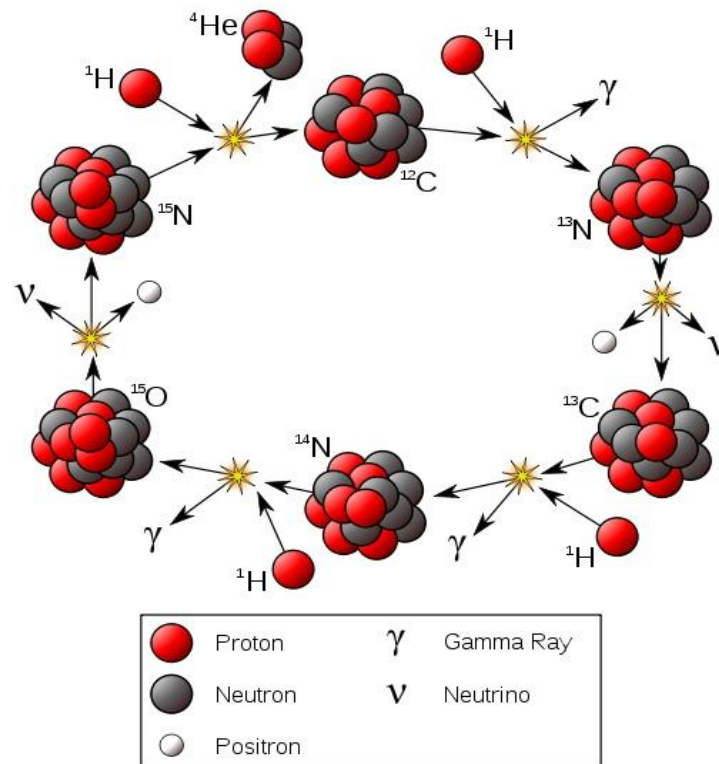
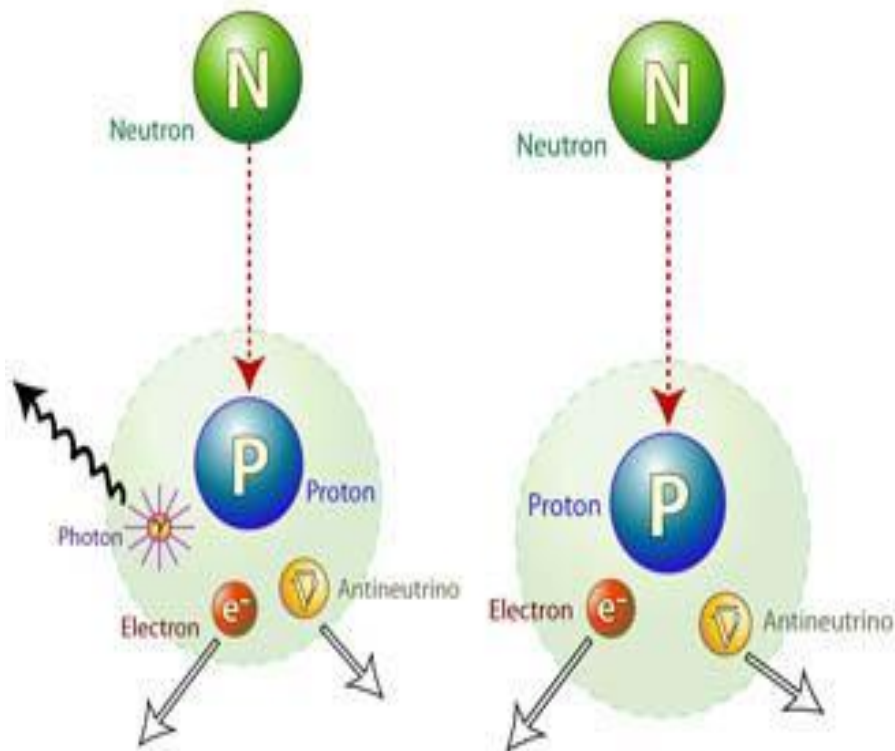

Бета-распад



Водород

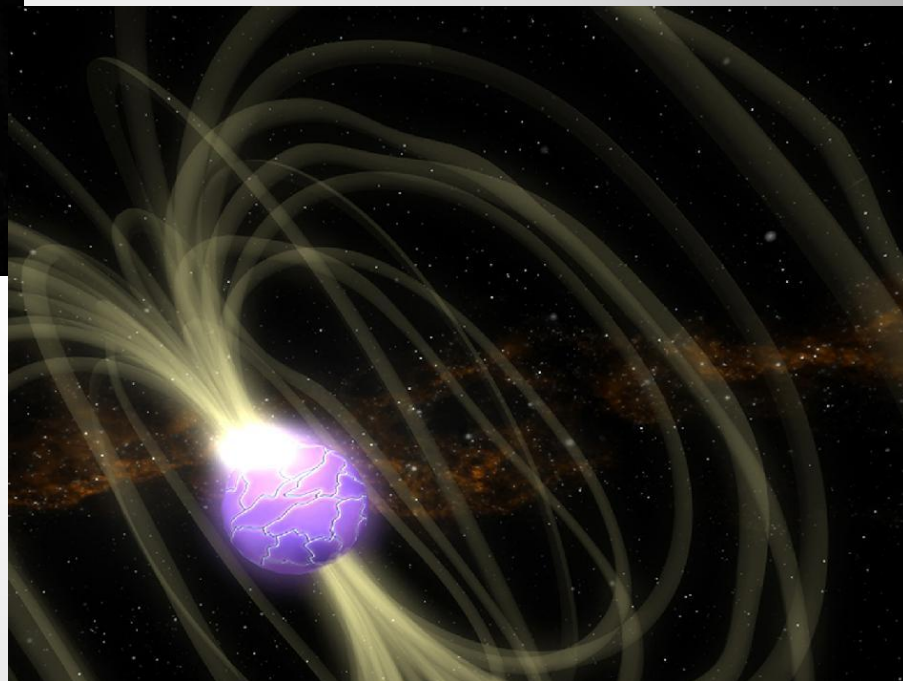
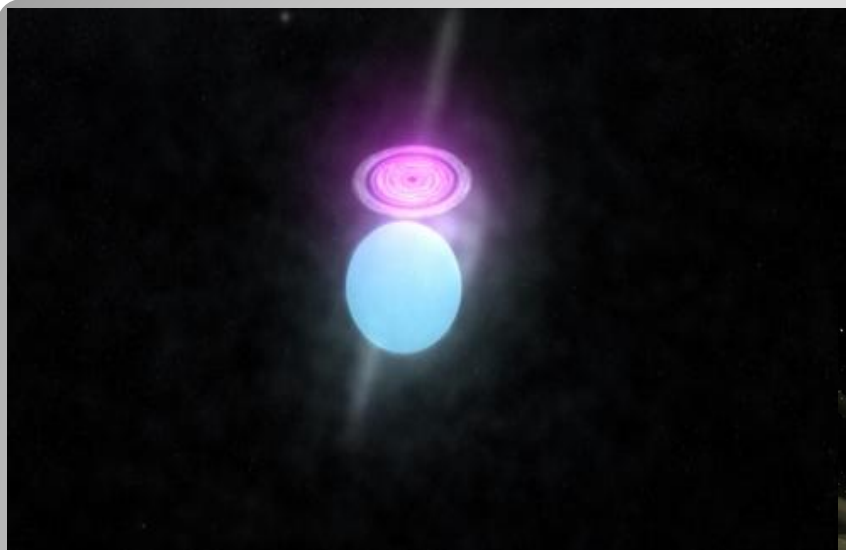

Гамма-лучи

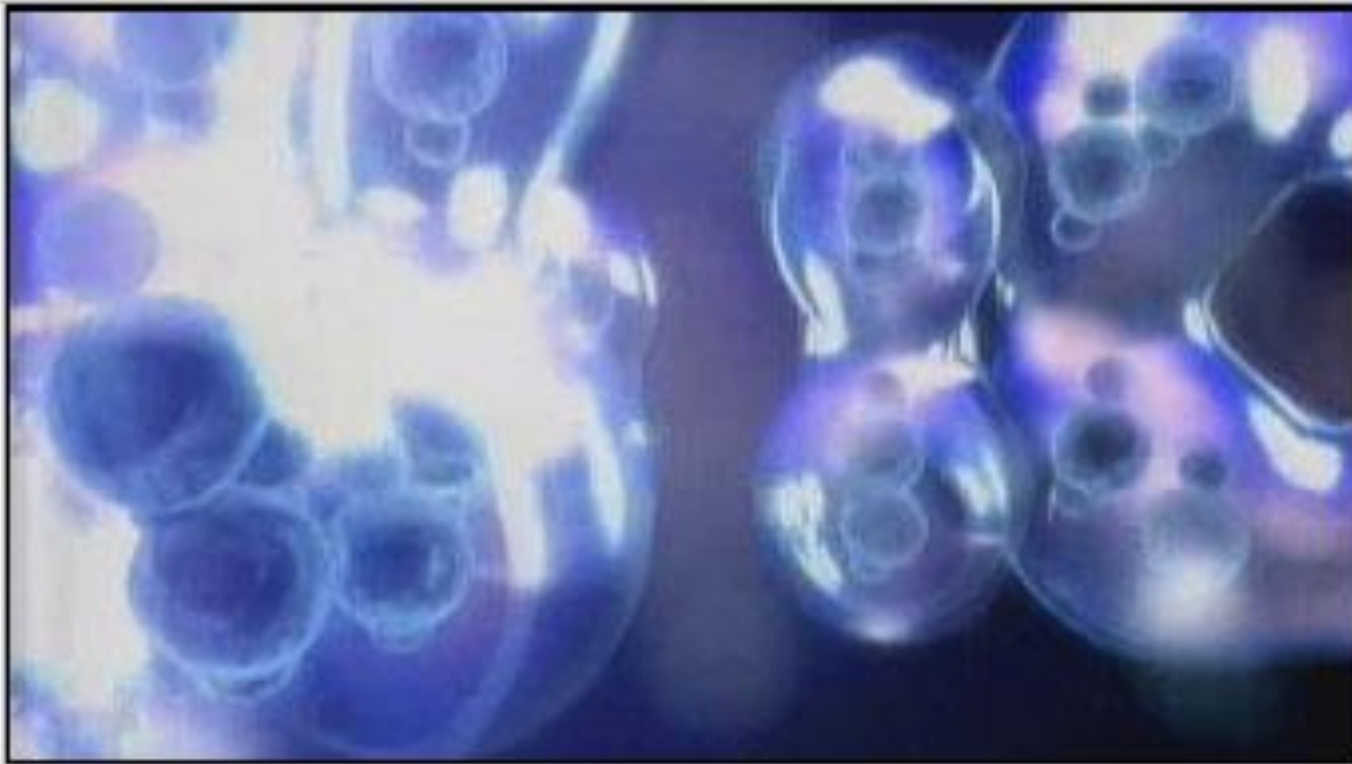

Дейтерий



Естественная радиоактивность



Схема сильнофокусирующего синхротрона: θ_m —
 угловой размер магнитного блока; l — длина промежутка,
 свободного от поля; 1 — поперечное сечение вакуумной
 камеры; 2 — обмотки магнита (изображение: «Наука и
 жизнь»)

Жёсткая фокусировка



Замедлитель нейтронов

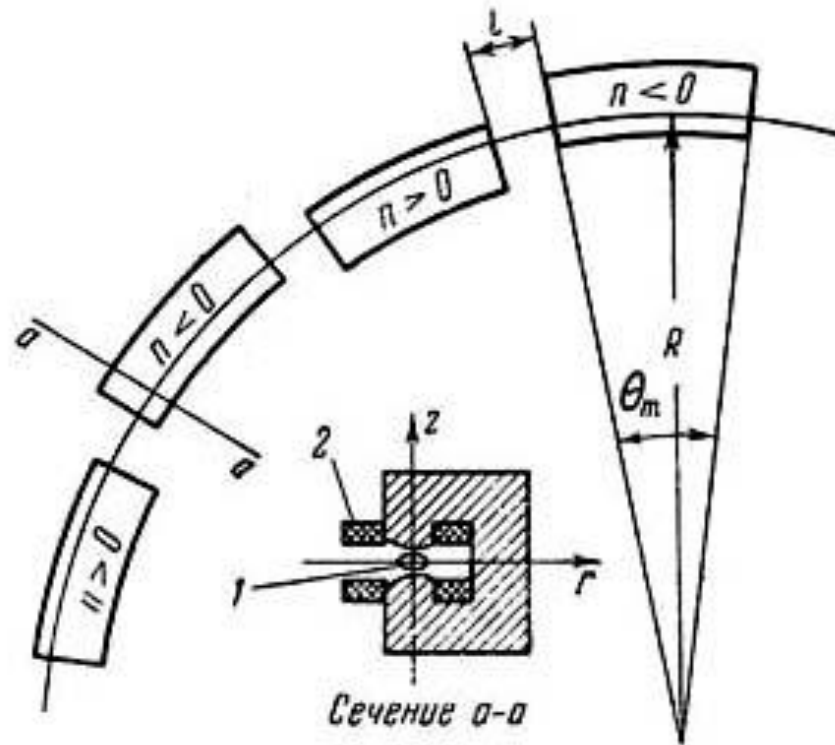
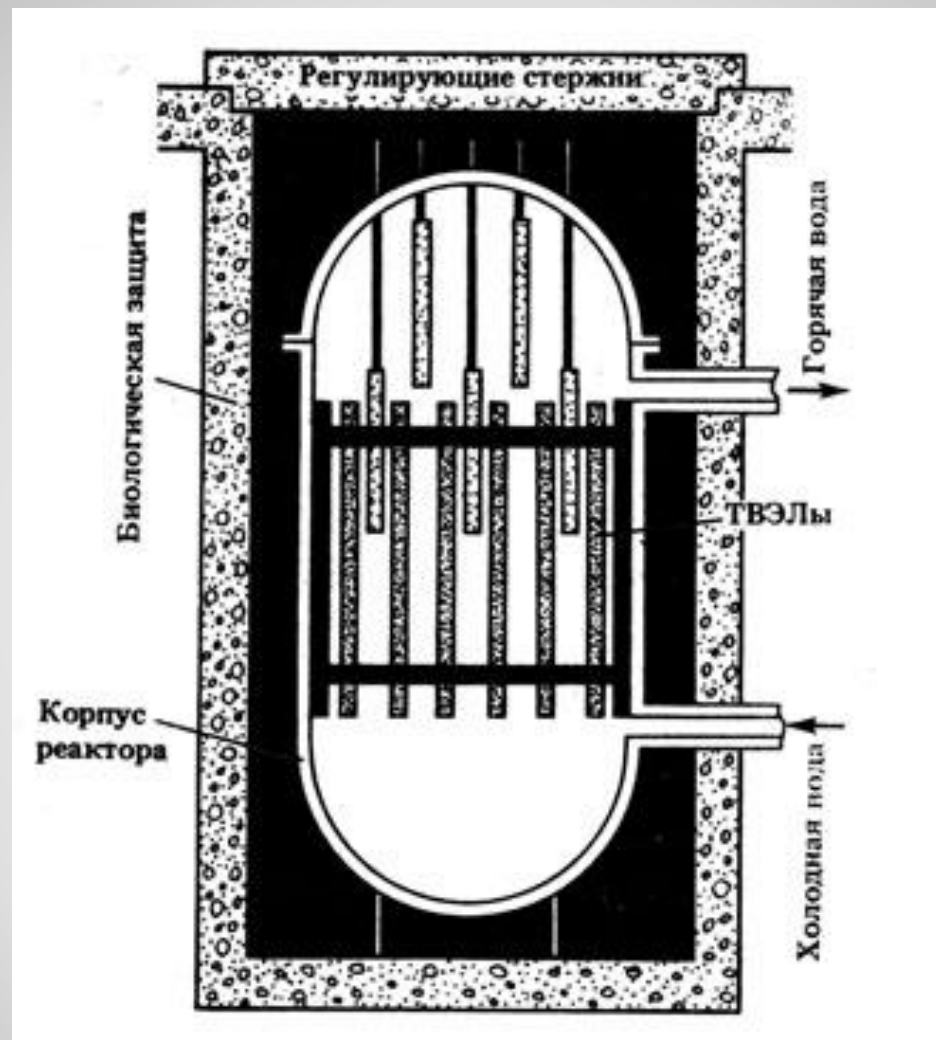
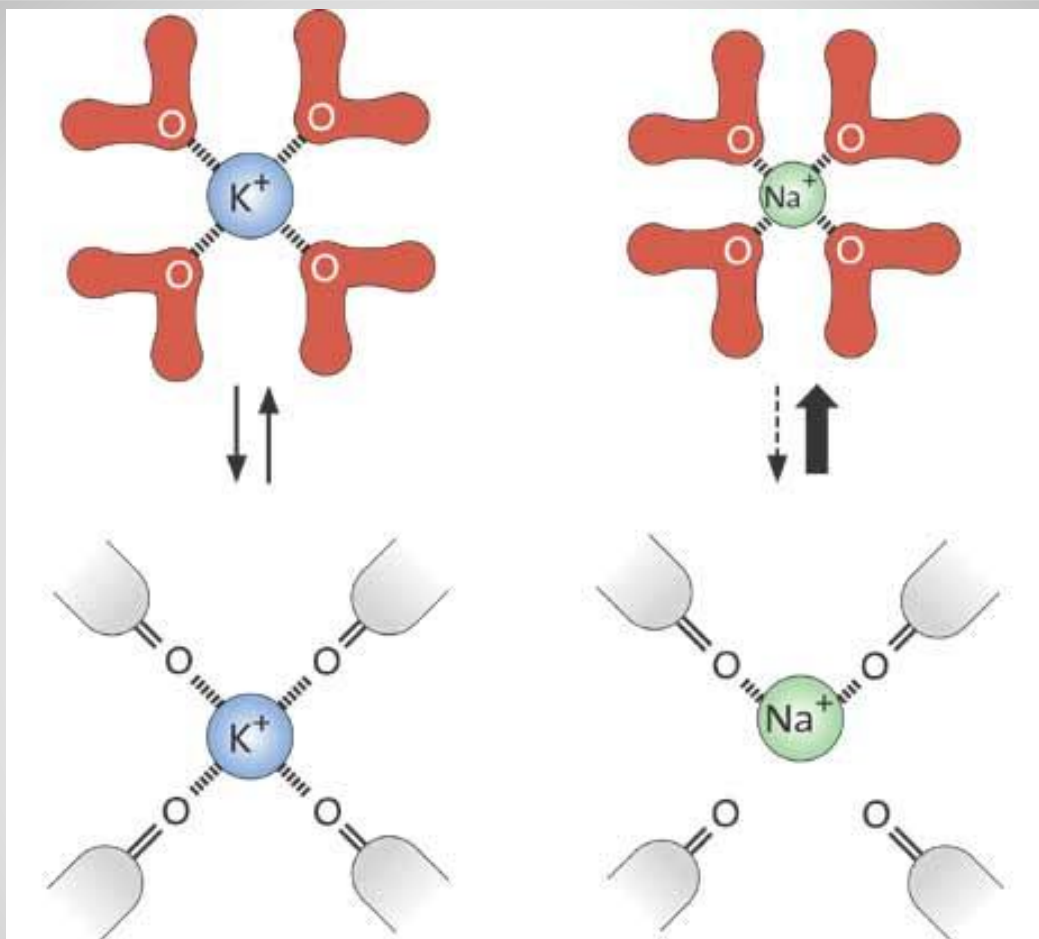

ИОН

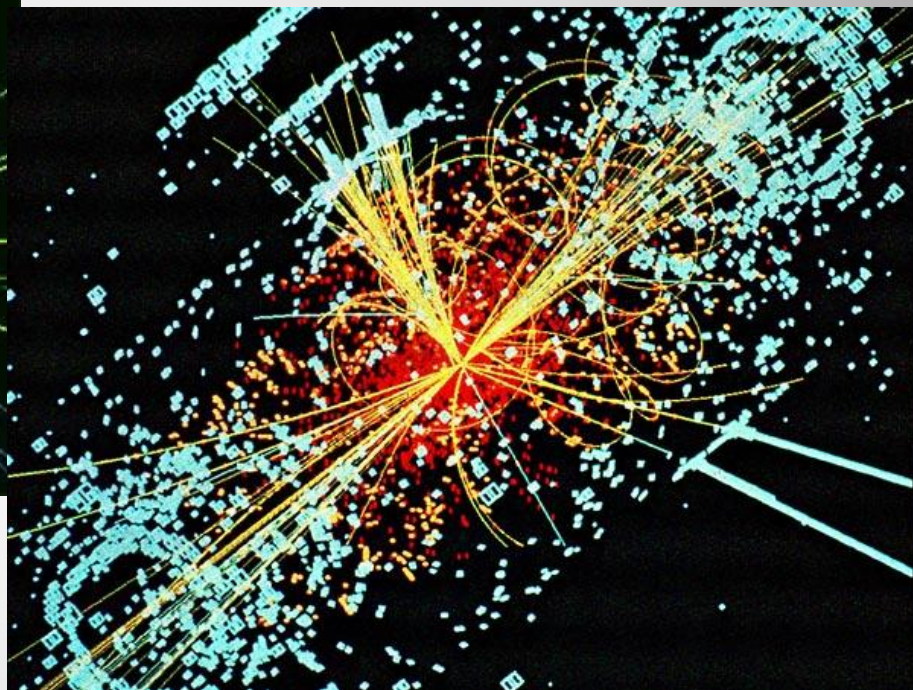
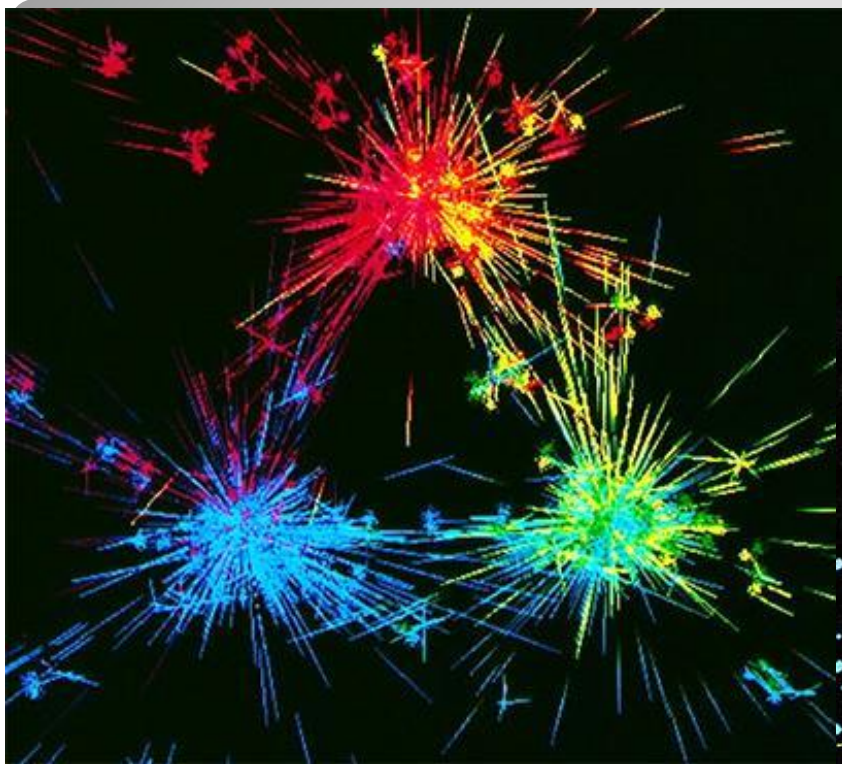

Кварки

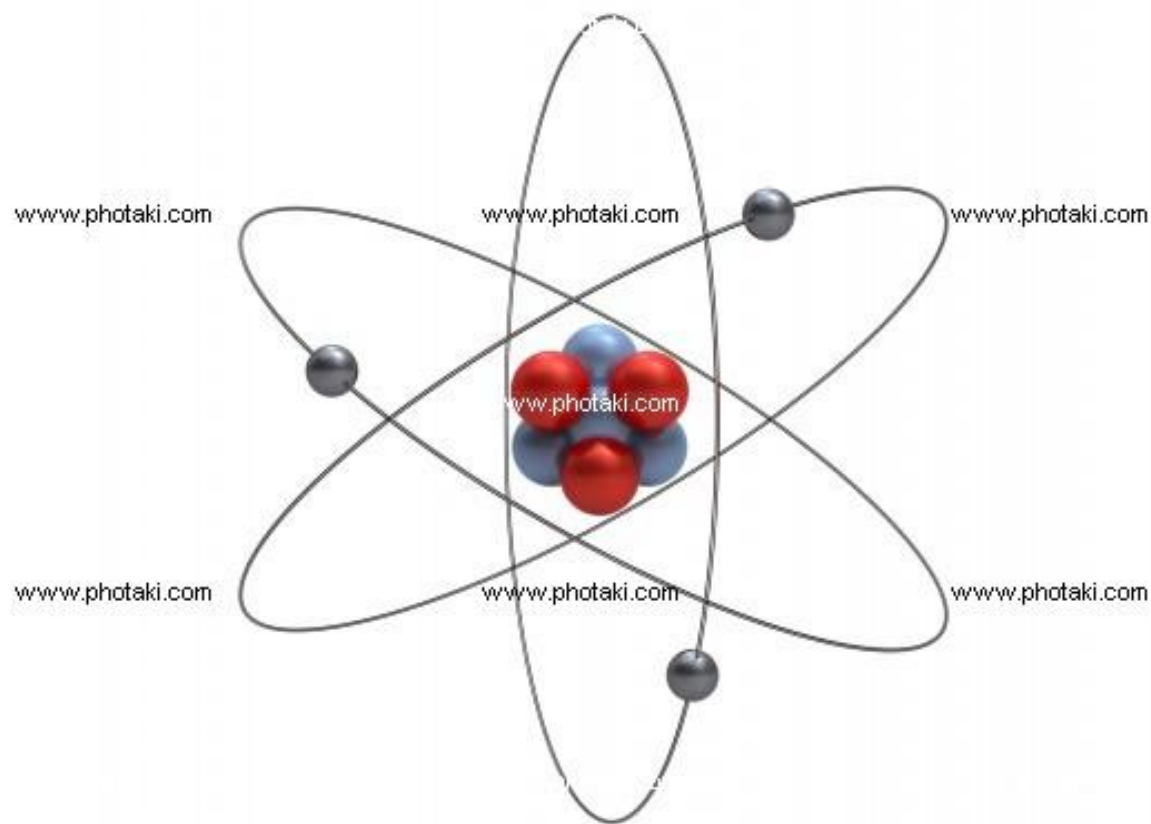

© | № 344598 | www.photaki.com

Литий (модель атома)

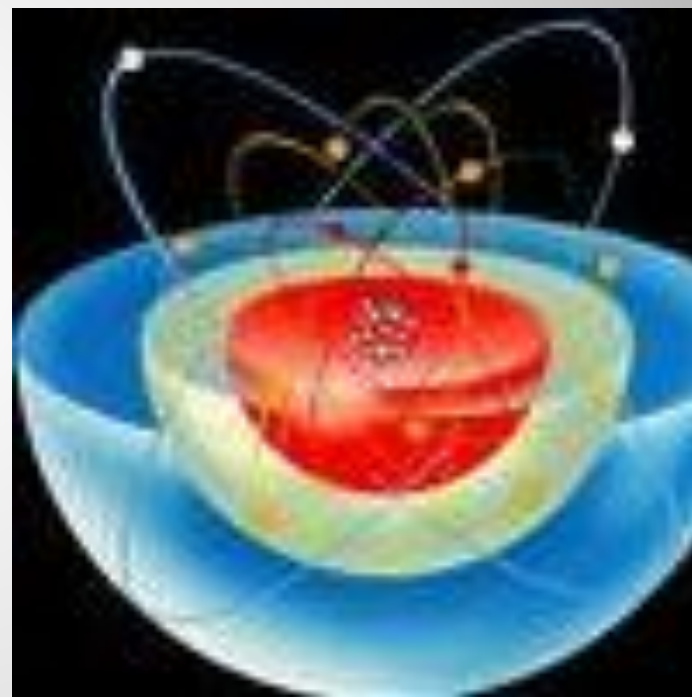
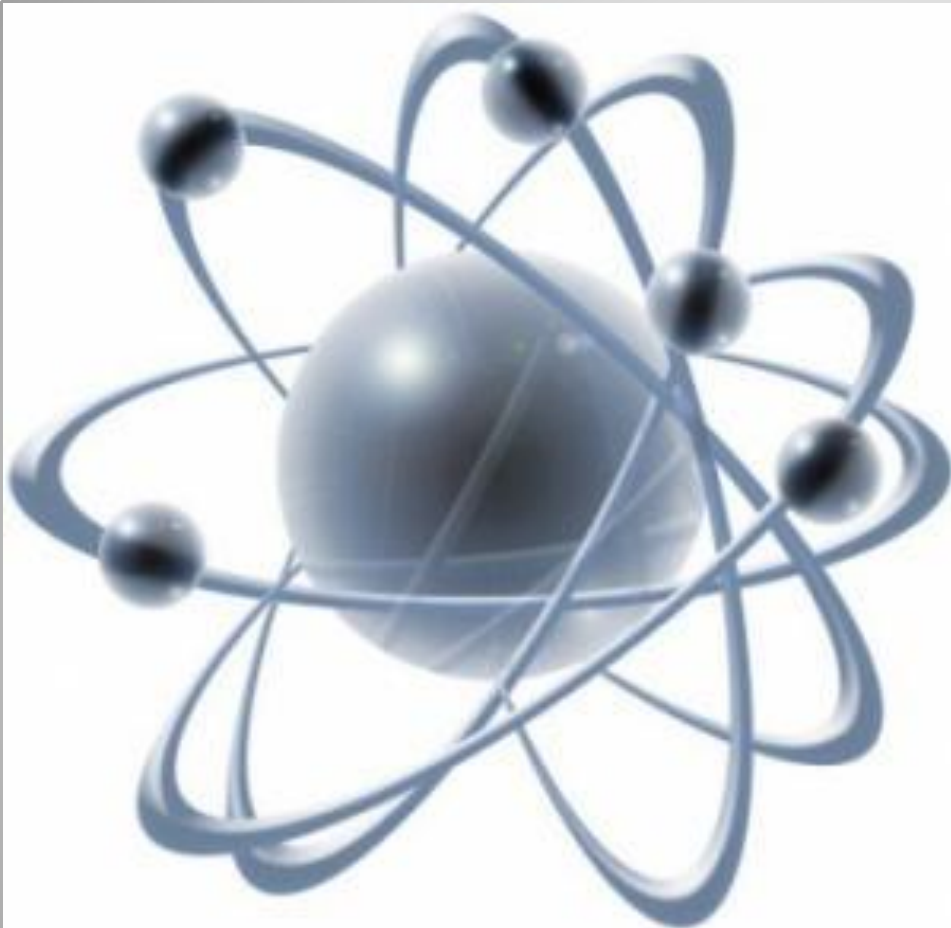

Меченые атомы

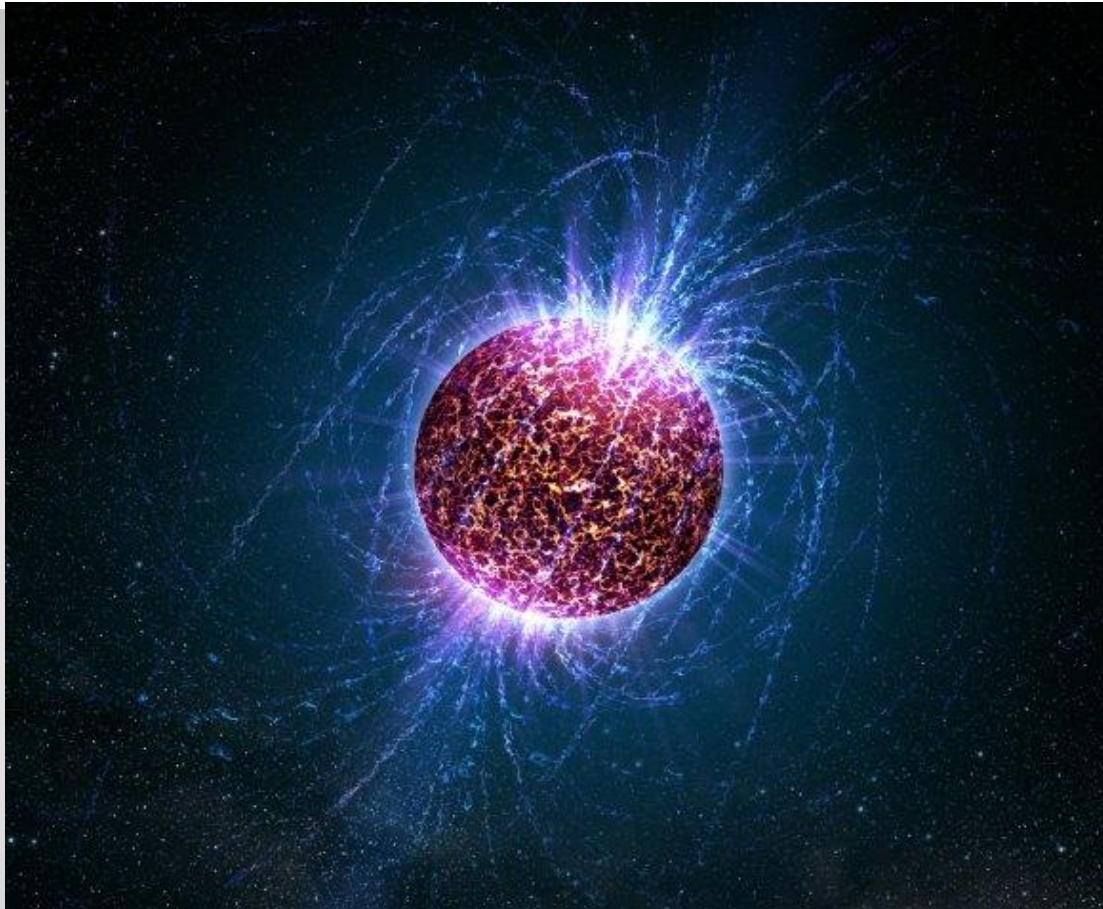

Нейтрон



Обогащённый уран

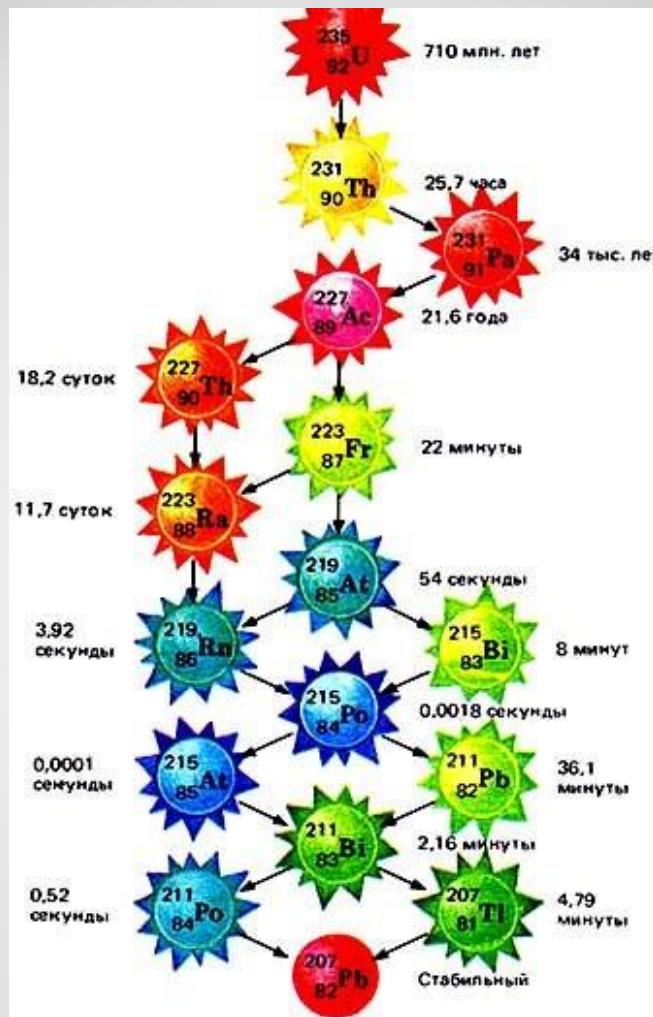

Период полураспада

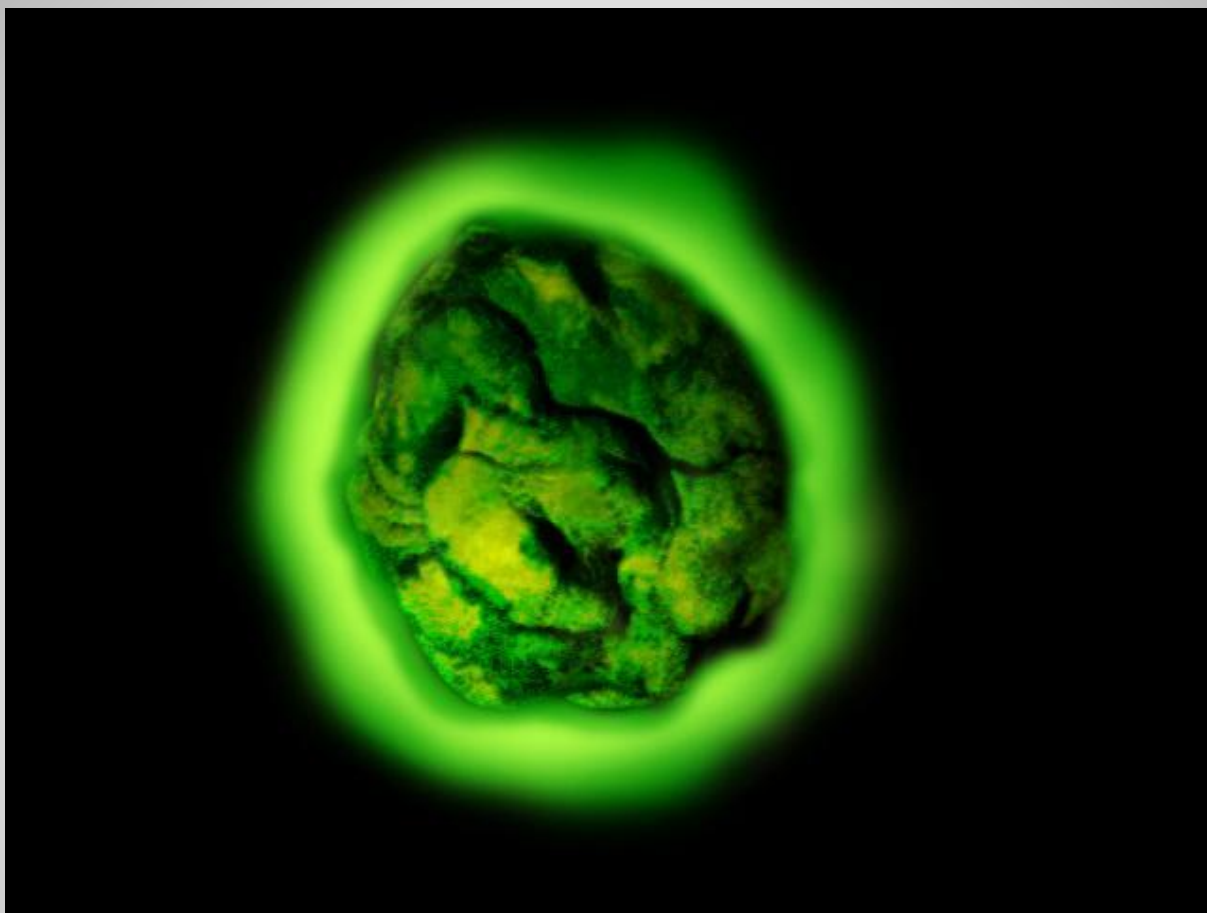

Радий

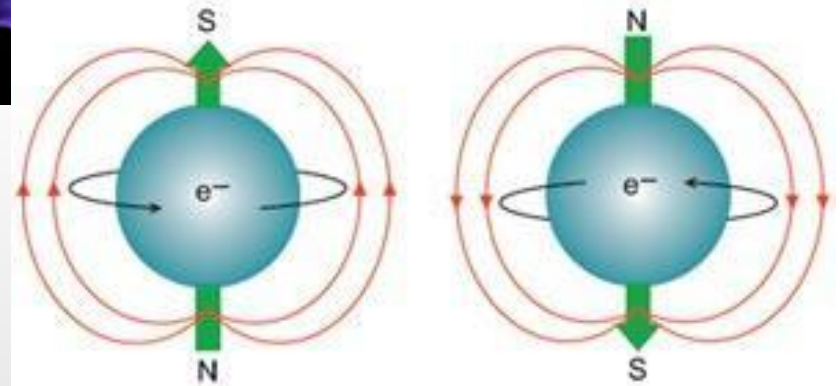
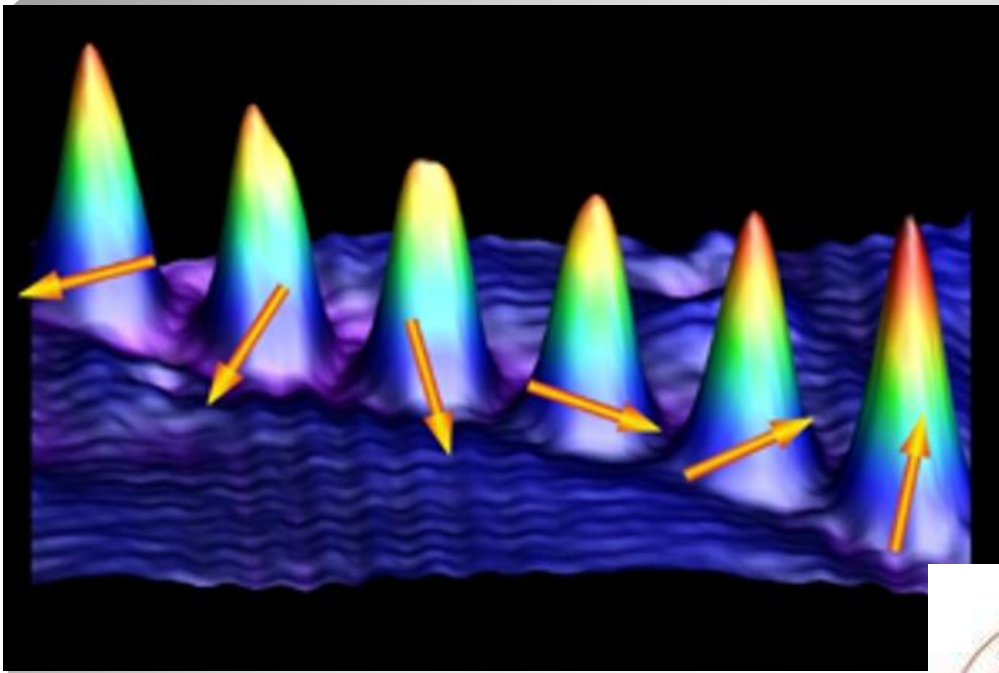

СПИН

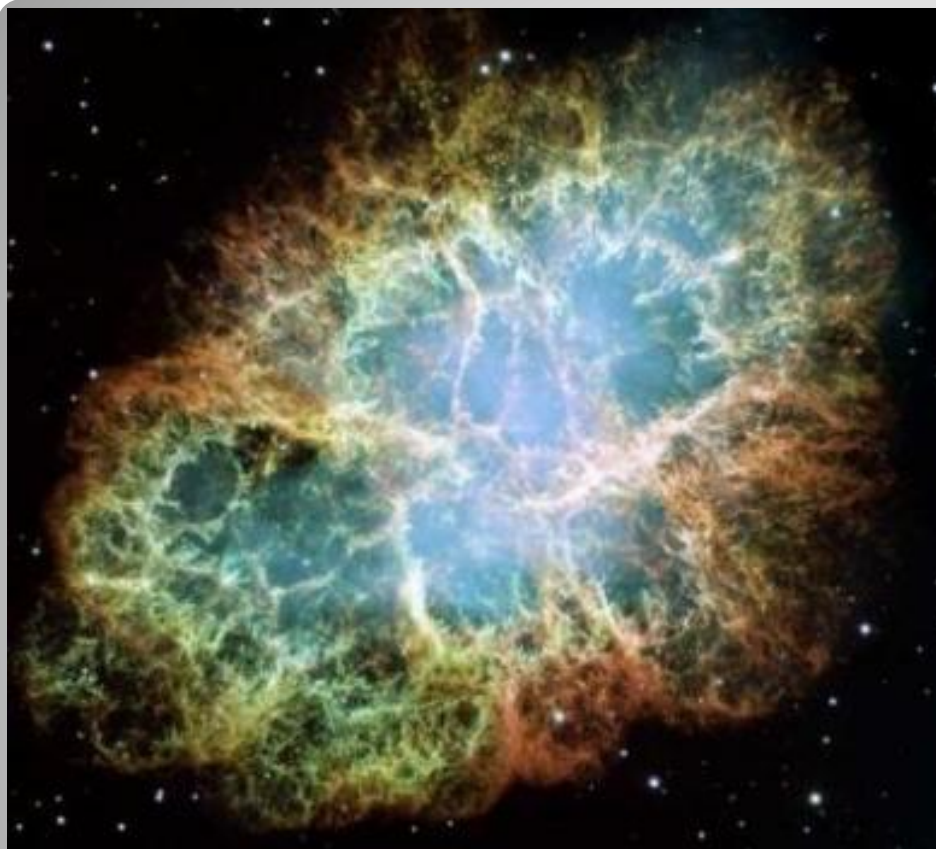

Термоядерная реакция

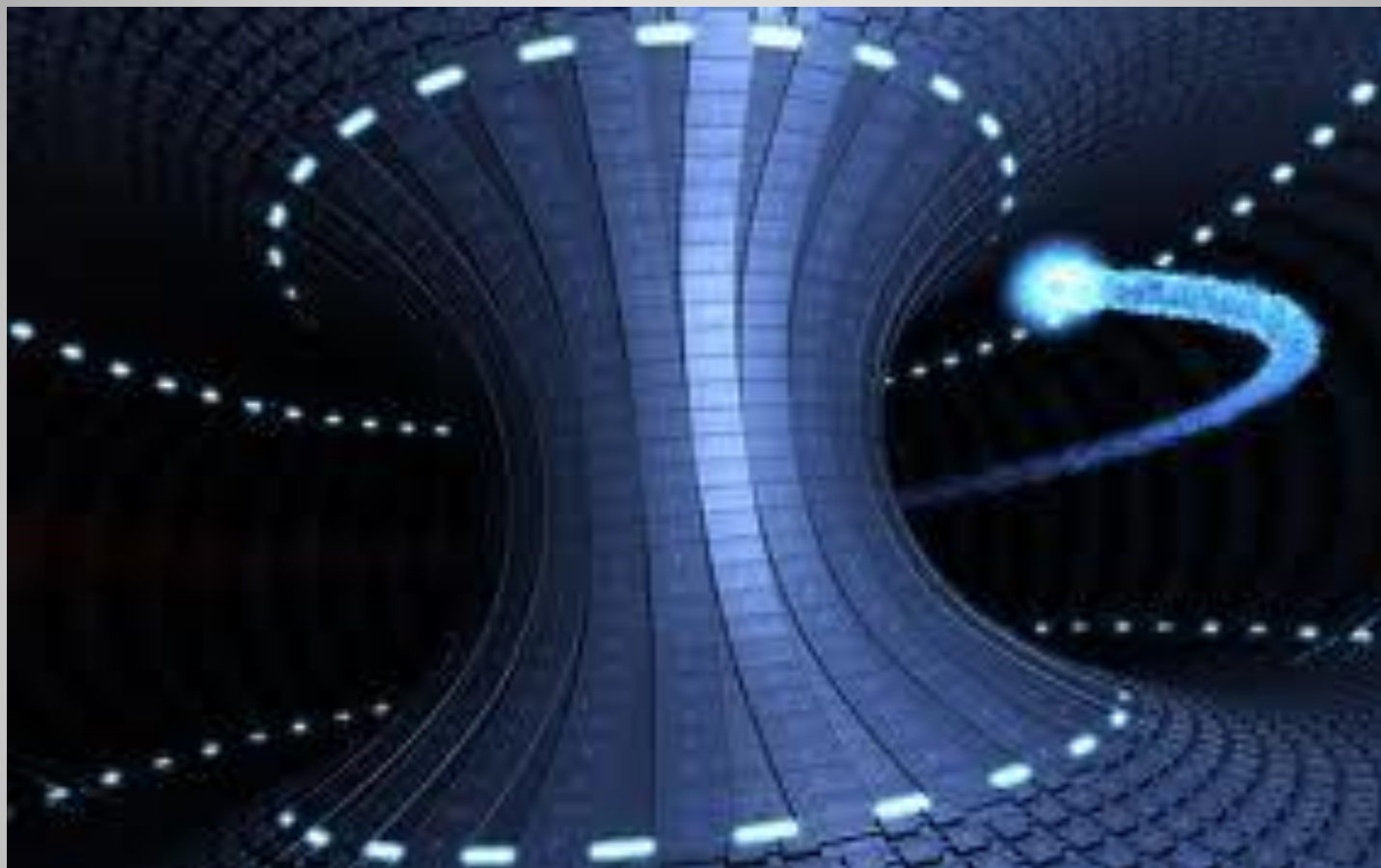

Ускоритель частиц (цифровой)



Ферми Энрико

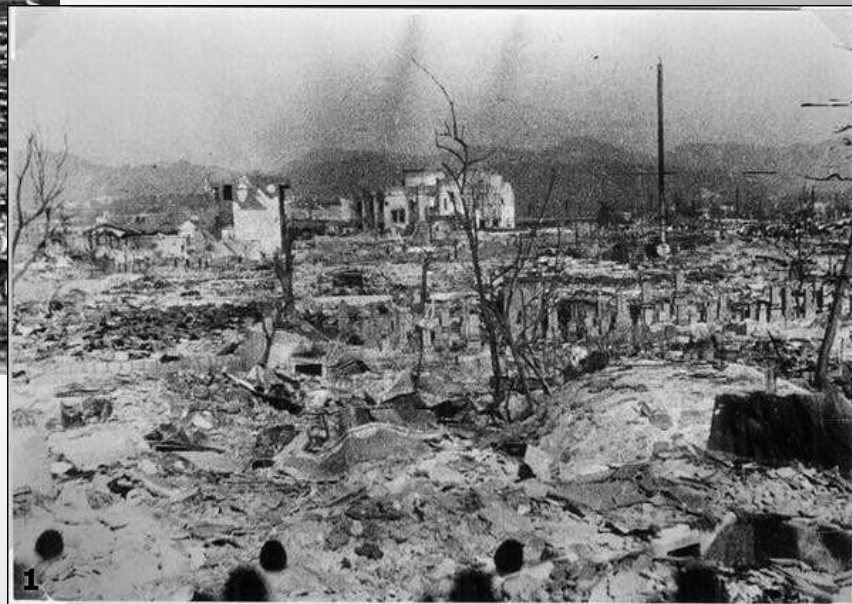

Хиросима

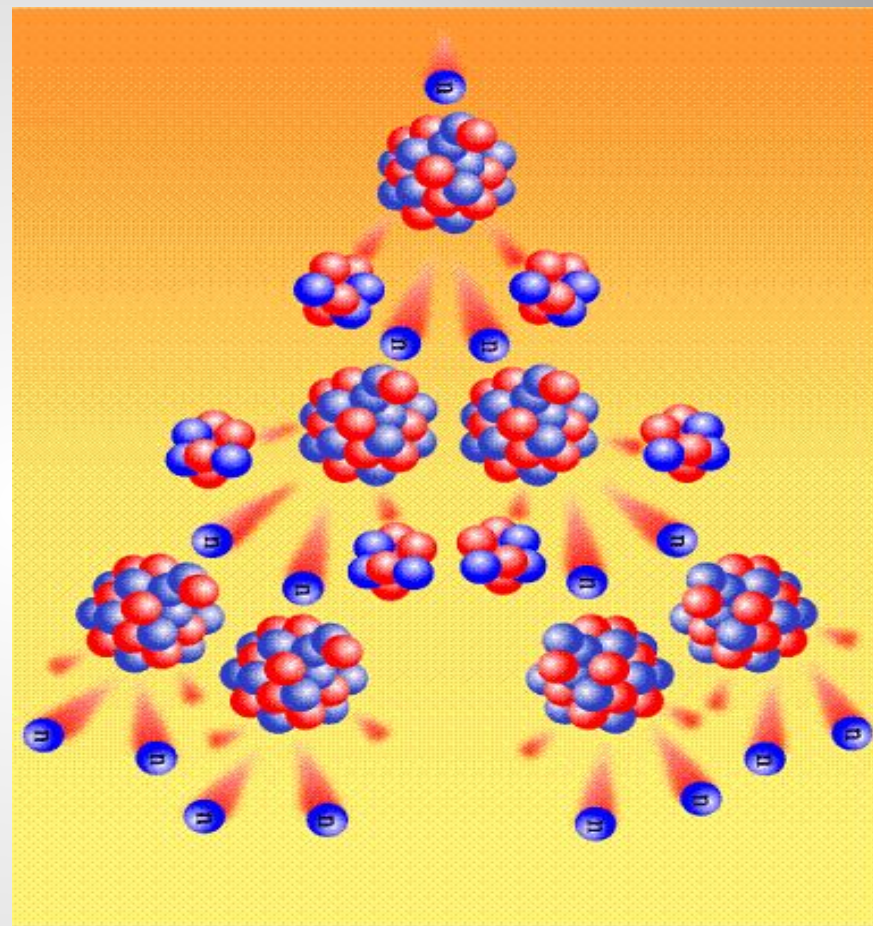
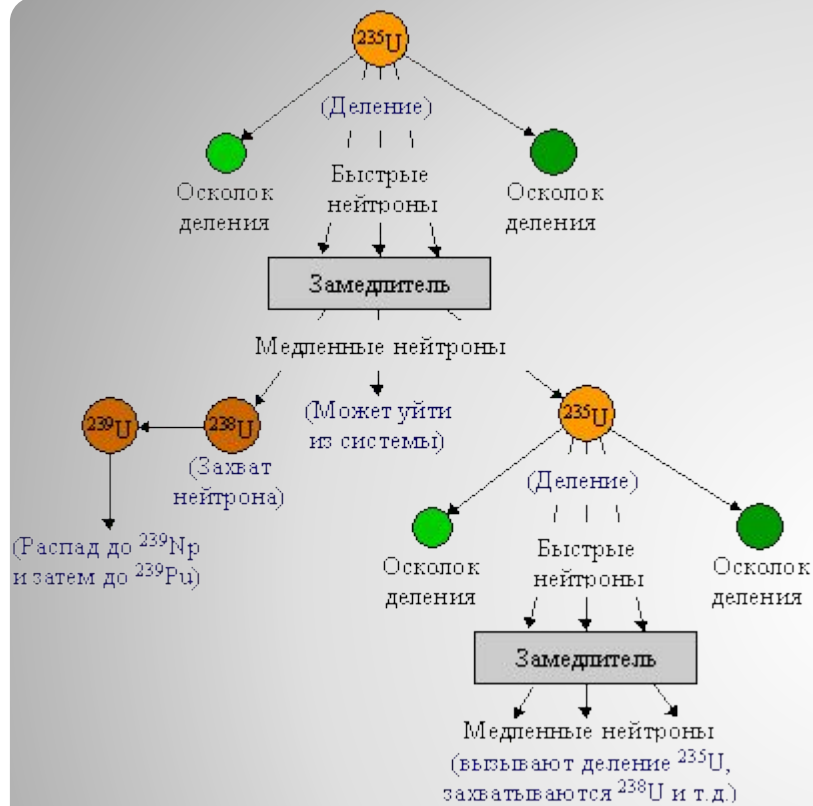

Цепная реакция



Чедвик Джеймс



Штерн Отто

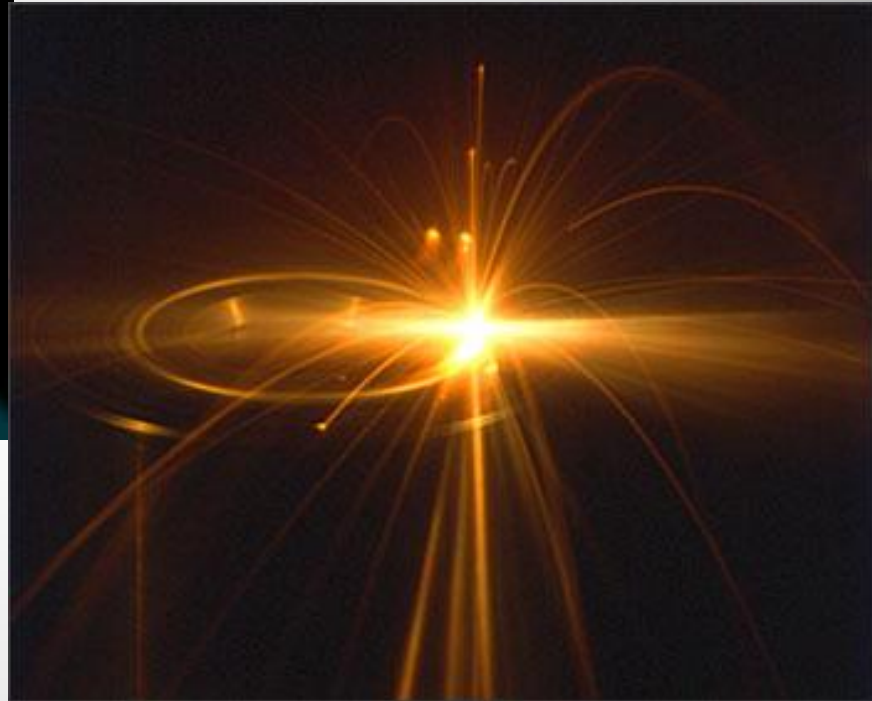
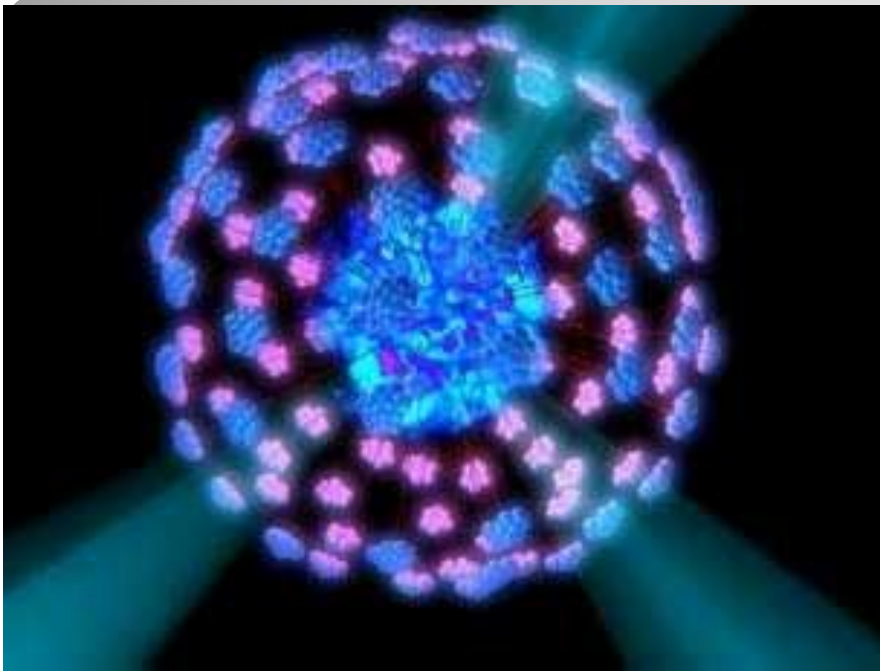

Электрон



Юкава Хидэки

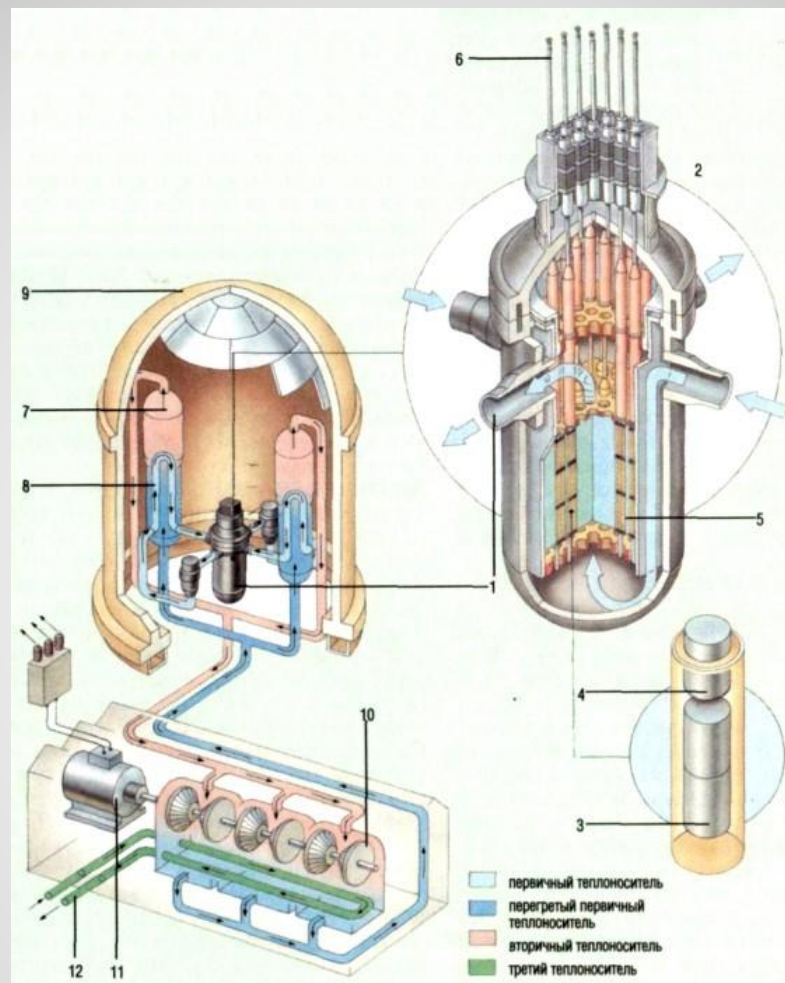

Ядерный реактор