

Электрические цепи и её составляющие



А зачем нам нужна данная тема?

0M1 - BY SOLDATENK09

WWW.TOONDOO.COM

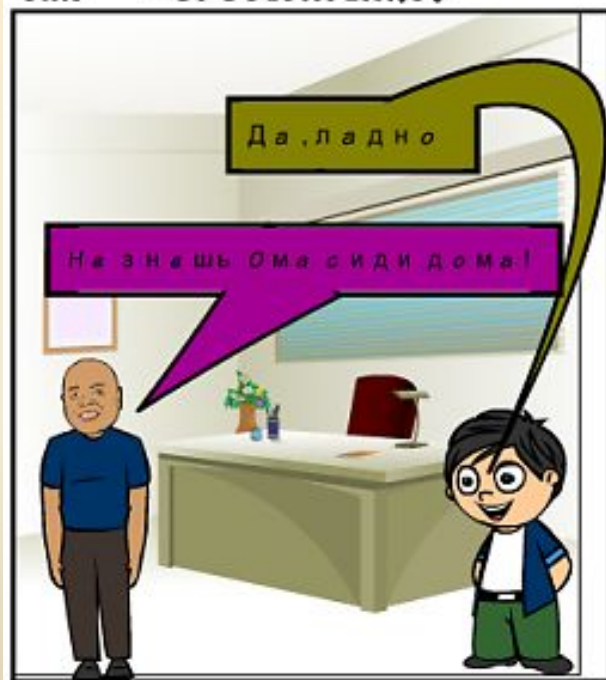

- Совокупность устройств, по которым течет электрический ток, называется **электрической цепью**.

- Электрическая цепь – устройства, используемые для передачи и использования электрической энергии.

Электрические схемы
бывают

простые

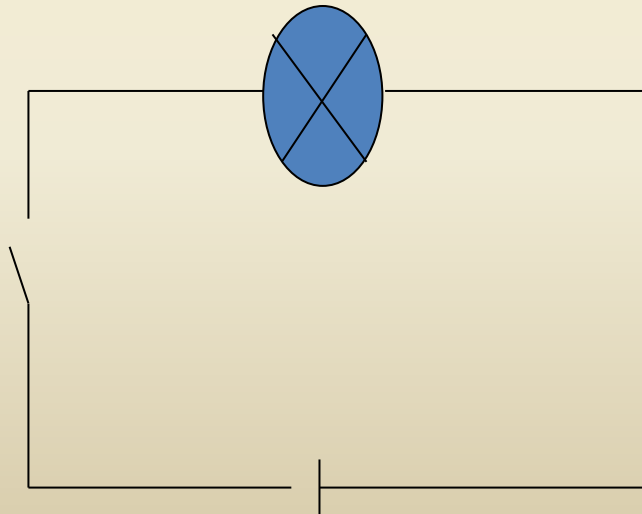

сложные

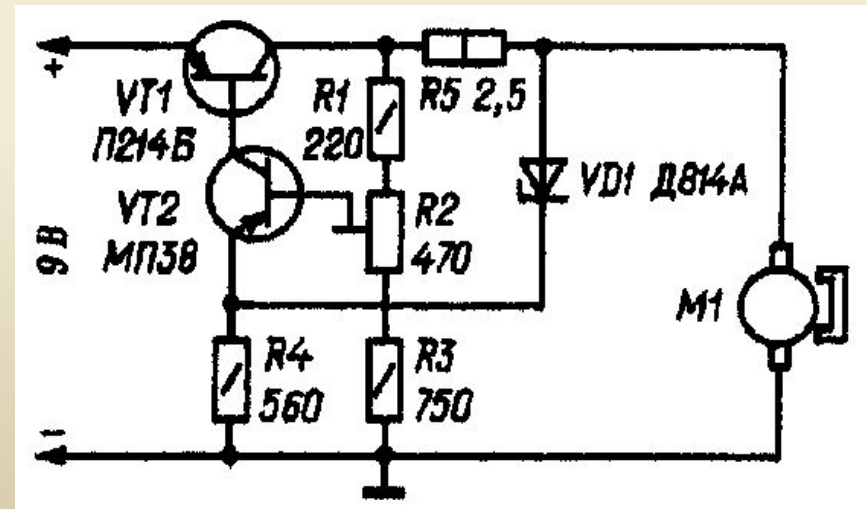

Состав электрической цепи



Главное условие существования
цепи – замкнутость!!!!

Лампочка

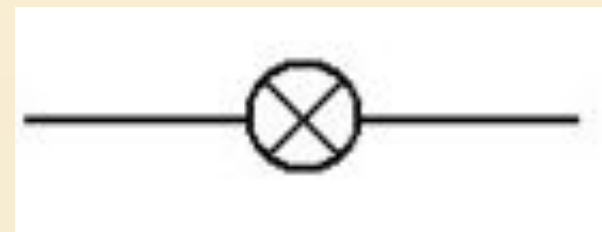

Соединительные провода

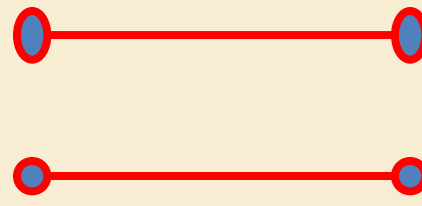

Замыкающее устройство

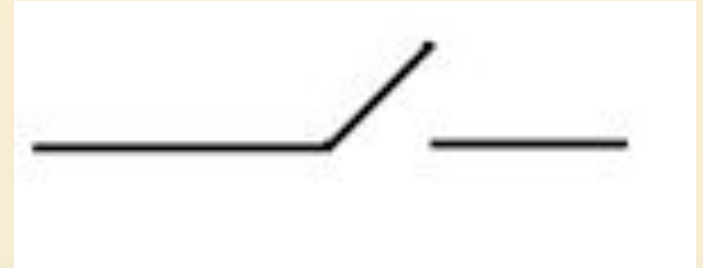

Сопротивление

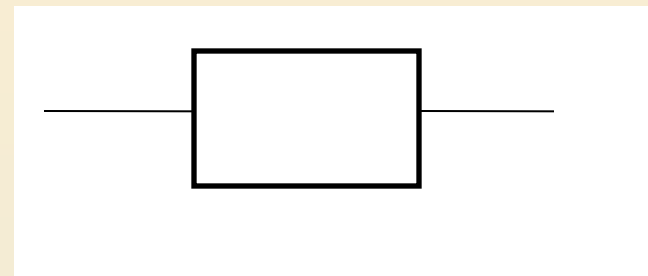

Источник тока

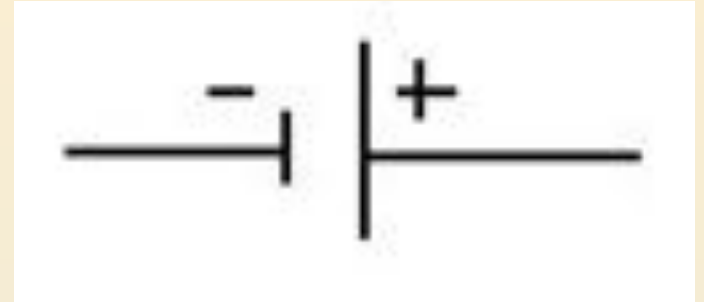

Звонок



Цепь -это



Цепь -это

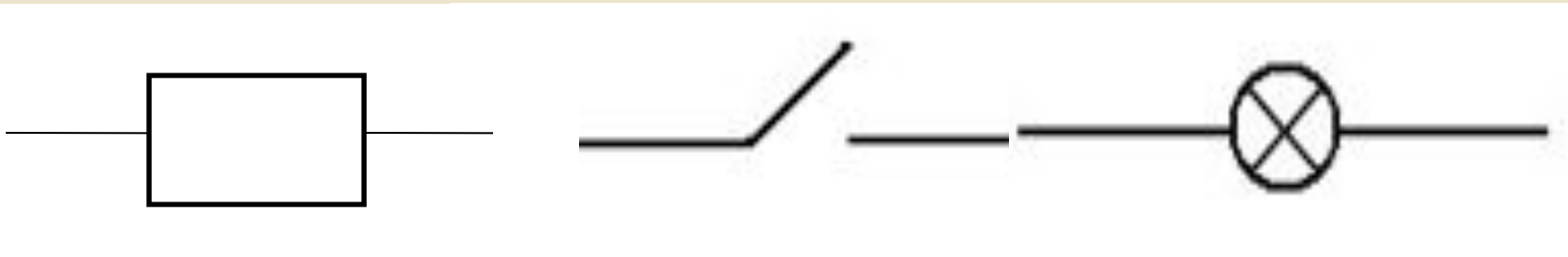
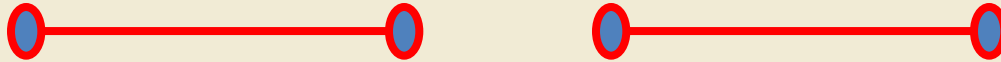
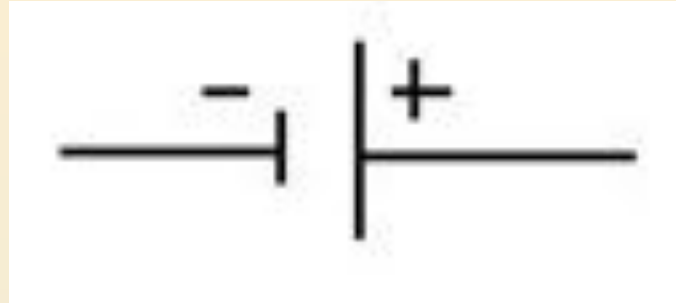

Соберем такую цепь

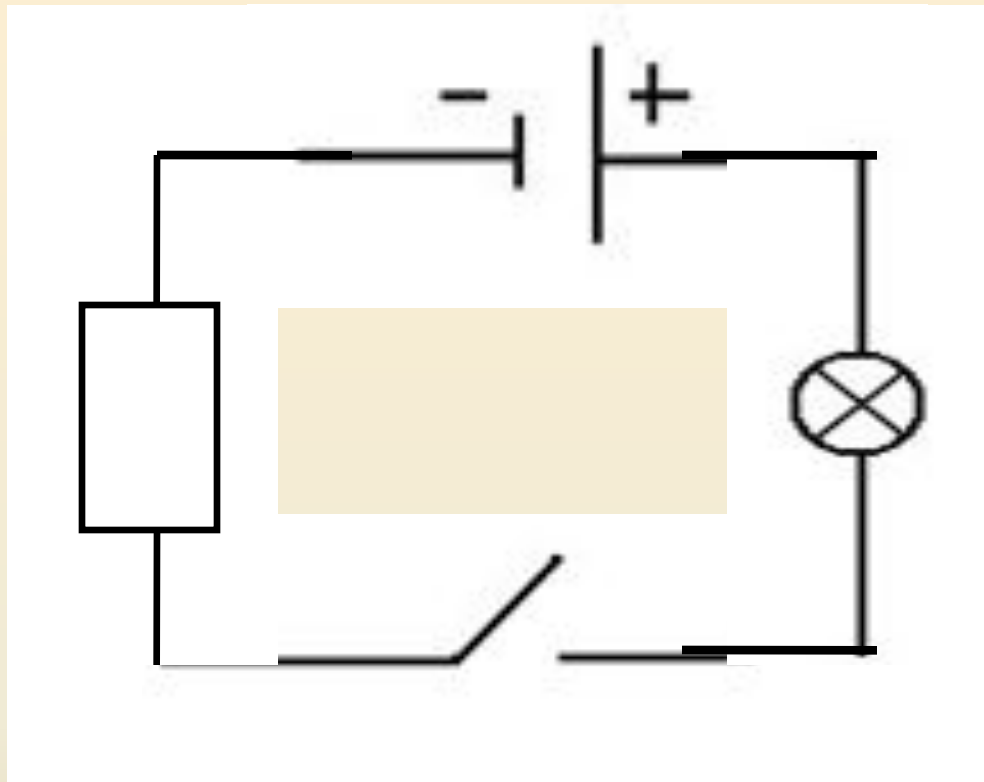

Соберем такую цепь



И замкнем цепь

