

**Муниципальное образовательное учреждение
«Головинская средняя общеобразовательная школа
Белгородского района Белгородской области»**

**Урок по теме:
"Электрические цепи
и их элементы "**

**Учитель физики
Носова Татьяна Александровна**

Головино 2011



Цели урока

- **изучить условные обозначения электрической цепи;**
- **научить составлять и читать условные обозначения электрической цепи;**
- **познакомить с правилами электробезопасности;**
- **выучить правила оказания первой помощи пострадавшему при поражении электрическим током;**
- **познакомить с профессиями, которые связаны с электричеством.**

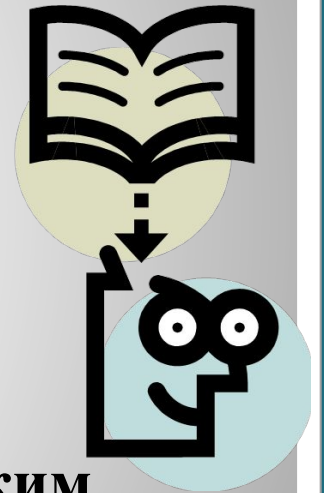

Где вырабатывается электрический ток?



Тепловые
электростанции



Атомные электростанции
(АЭС)



Гидроэлектростанции
(ГЭС)

ЭЛЕКТРОСЧЁТЧИК

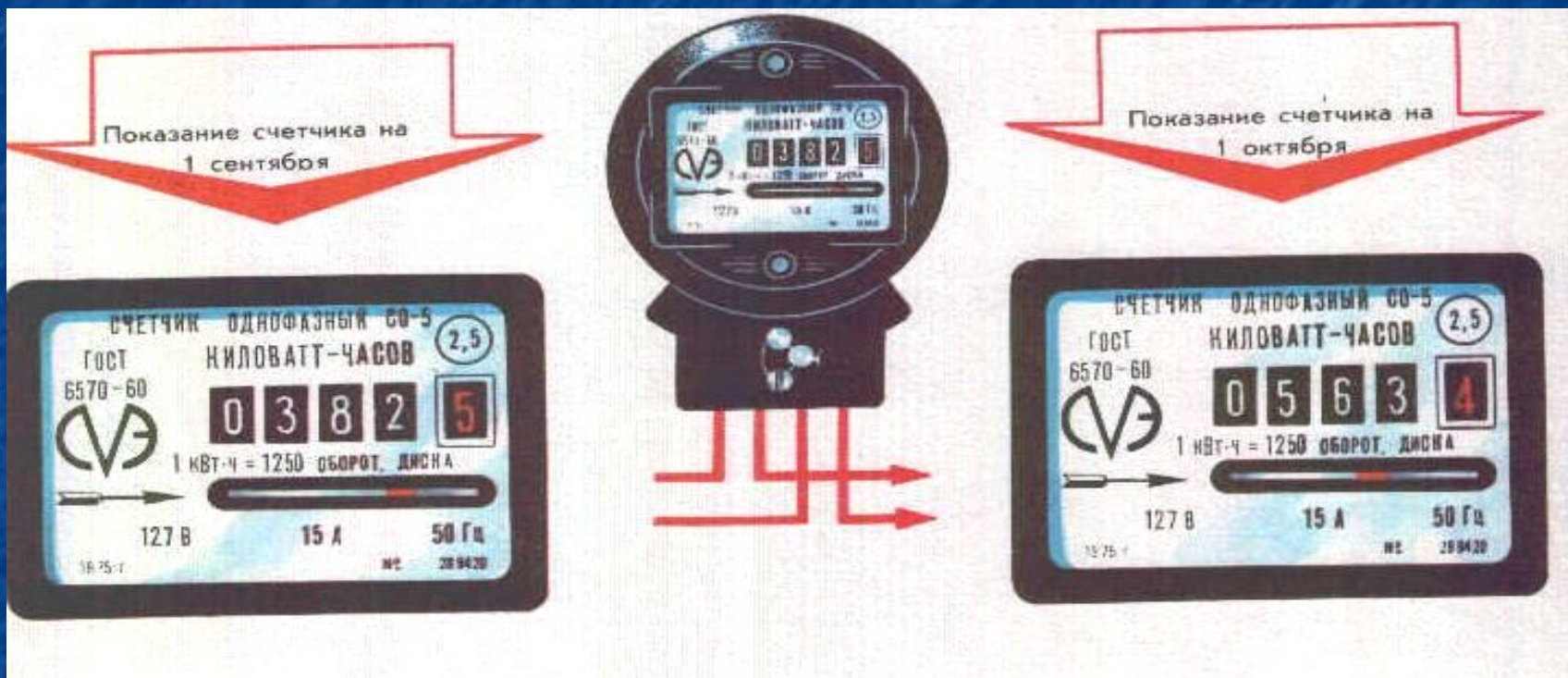

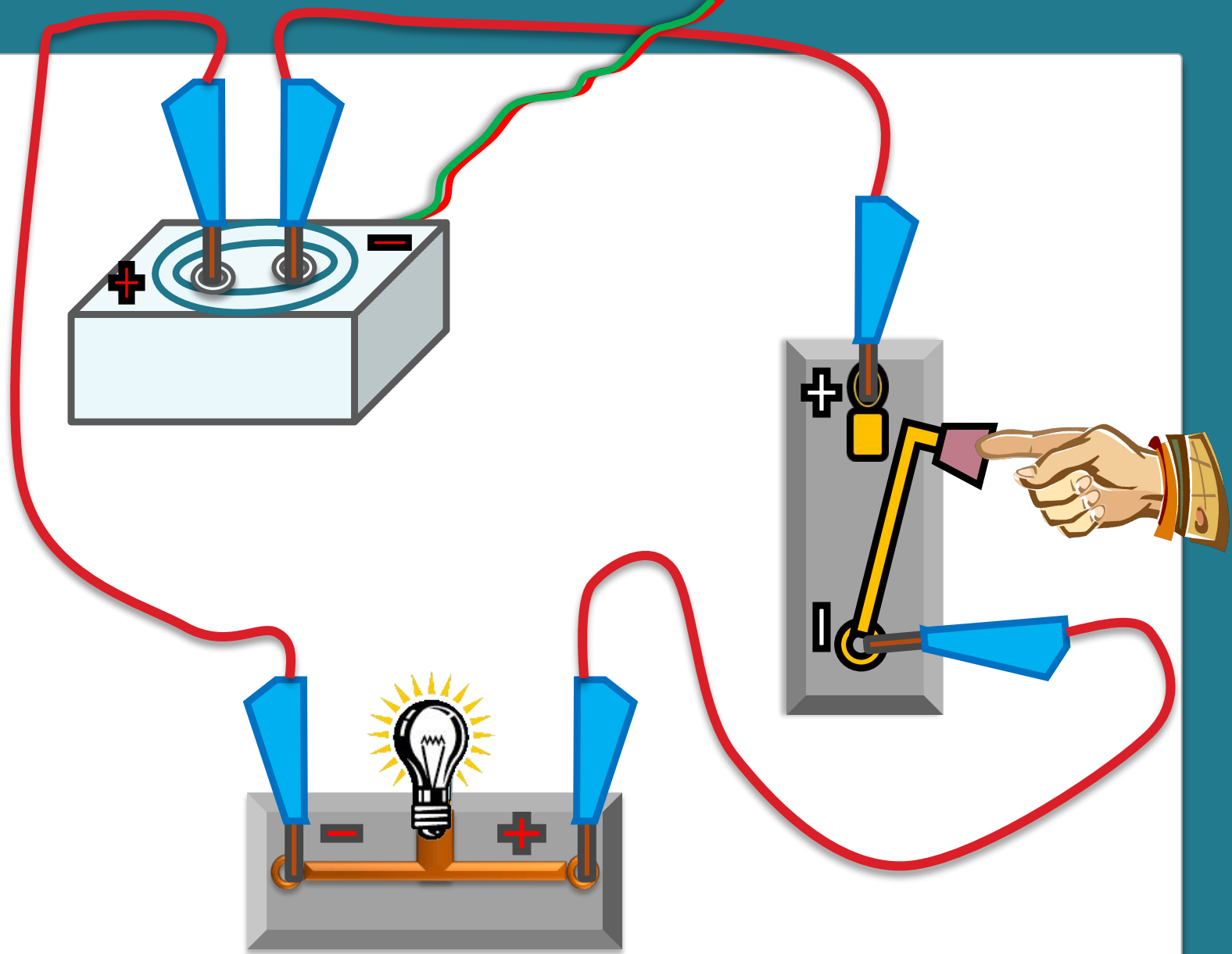

Электрическая цепь - система устройств, которые обеспечивают прохождение электрического тока.

5 ЭЛЕМЕНТЫ ЭЛЕКТРИЧЕСКИХ ЦЕПЕЙ

НАЗВАНИЕ	УСЛОВНОЕ ОБОЗНАЧЕНИЕ	ПРИМЕР
ГАЛЬВАНИЧЕСКИЙ ЭЛЕМЕНТ		
БАТАРЕЯ ЭЛЕМЕНТОВ ИЛИ АККУМУЛЯТОРОВ		
ПЕРЕСЕЧЕНИЕ ПРОВОДОВ		
СОЕДИНЕНИЕ ПРОВОДОВ		
ШТЕКЕР		
ГНЕЗДО ДЛЯ ПОДКЛЮЧЕНИЯ ПРИБОРОВ		
КЛЮЧ		
ПРЕДОХРАНИТЕЛЬ ПЛАВКИЙ		

НАЗВАНИЕ	УСЛОВНОЕ ОБОЗНАЧЕНИЕ	ПРИМЕР
РЕЗИСТОР		
ПЕРЕМЕННЫЙ РЕЗИСТОР		
ЛАМПА НАКАЛИВАНИЯ		
АМПЕРМЕТР		
МИЛЛИАМПЕРМЕТР		
ВОЛЬТМЕТР		
КАТУШКА		
ТРАНСФОРМАТОР		

Рассмотрим электрические схемы.

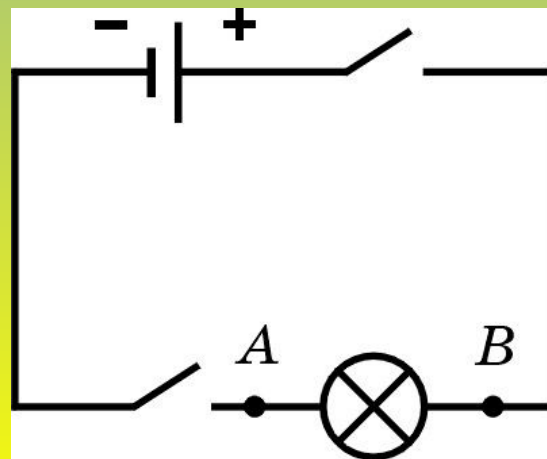
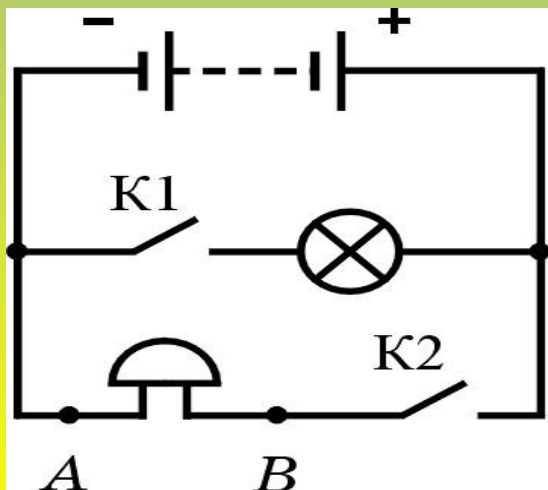
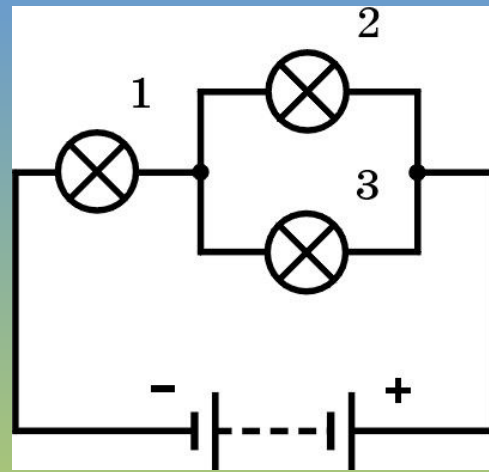
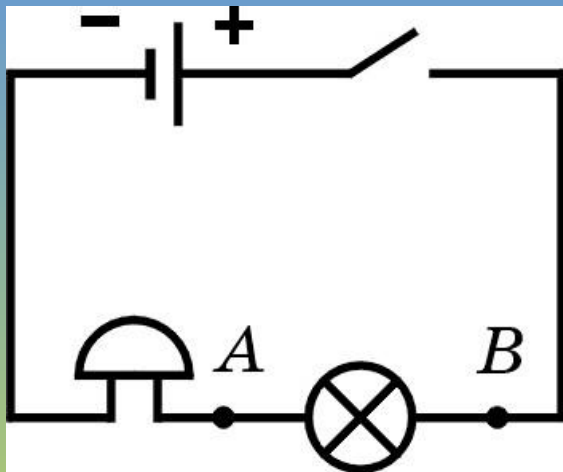

**Тело человека является проводником.
Проходя по нему, электрический ток
Может вызвать повреждение жизненно
Важных органов, а иногда и смерть
человека.**

Основные причины электротравматизма

- 1. Неисправность приборов.**
- 2. Замыкание проводов.**
- 3. Нарушение техники безопасности
при обращении с приборами, и проводами.**



Способы освобождения пострадавшего

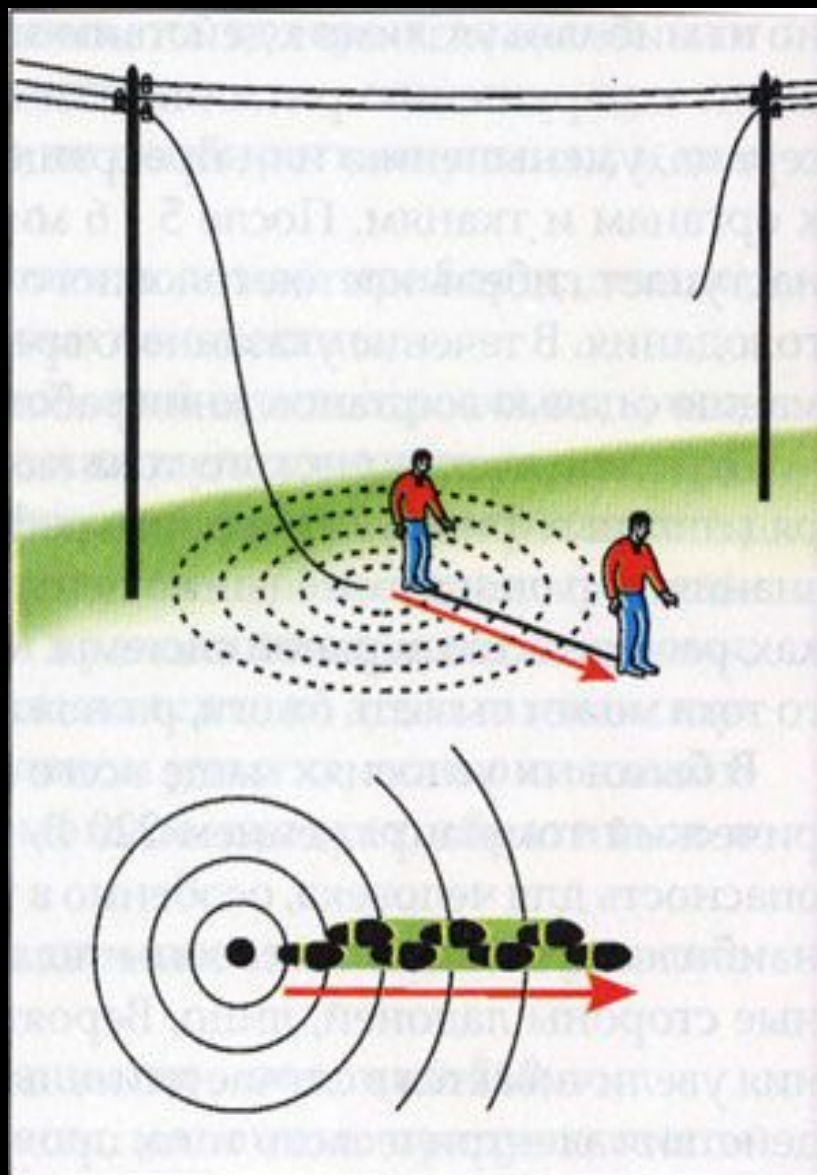

Безопасный способ выхода из зоны шагового напряжения

Помощь пострадавшему

- После освобождения пострадавшего от действия электрического тока.
 - **Если пострадавший находится без сознания:**
 - Необходимо перевернуть пострадавшего на живот, поддерживая шейный отдел и голову от удара.
 - Вызвать скорую помощь **01** или **03**.
 - Позвать на помощь взрослых.
 - Приложить холод к голове пострадавшего.
- Для возвращения человека к жизни необходимо провести комплекс сердечно-легочной реанимации, но его может проводить, только специалист, обладающий навыками и знаниями по её проведению.

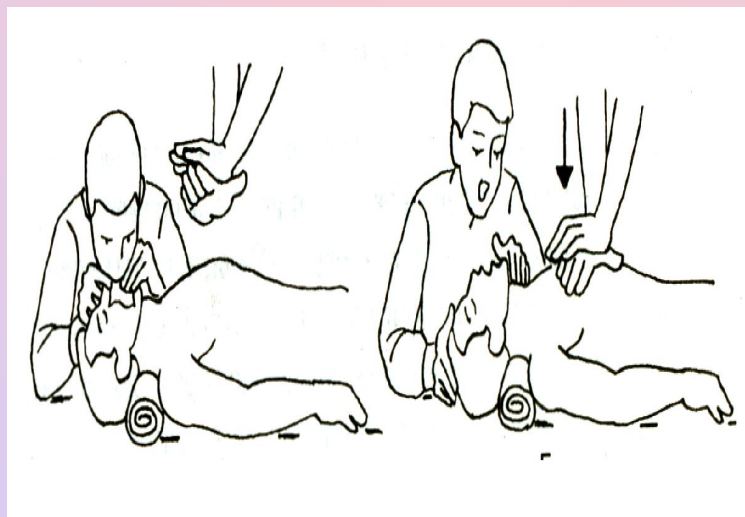

Вывод

**Правила
электробезопасности -
Все должны их знать без
исключения.
Если к ним халатно
отнесёшься,
Током очень сильно
обожжёшься.**



Знакомство с профессиями, которые связаны с электричеством

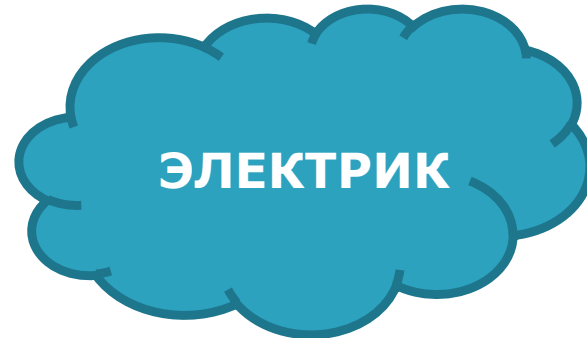

- 1. Краткое описание**
- 2. История профессии**
- 3. Социальная значимость профессии в обществе**
- 4. Массовость и уникальность профессии**
- 5. Риски профессии**
- 6. Где получить профессию**
- 7. Он должен знать**

Что же мы сегодня узнали на уроке?



1. Что такое электрическая схема?
2. Какие правила электробезопасности вы запомнили?
3. Как оказывать первую помощь пострадавшему при поражении электрическим током?
4. Какие вы знаете профессии связанные с электричеством?

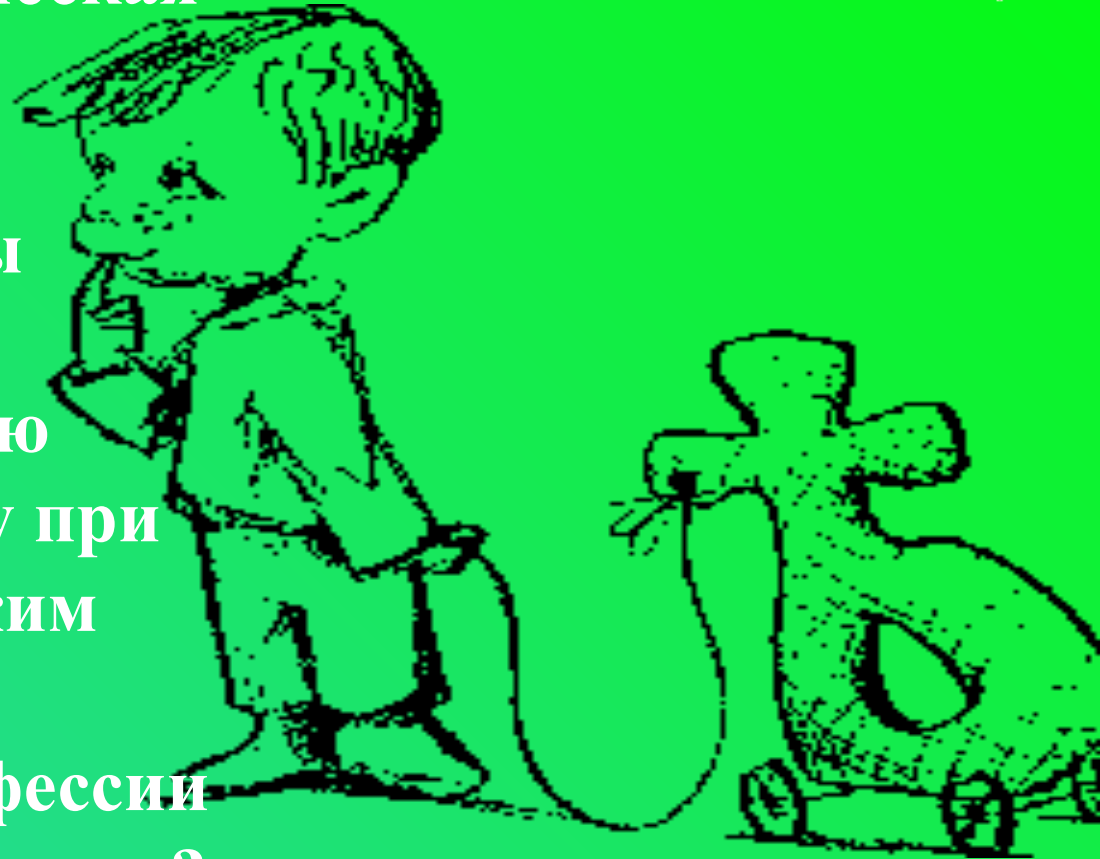



- Поработаем дома
- § 33.
- Упражнение 13.



Спасибо за внимание

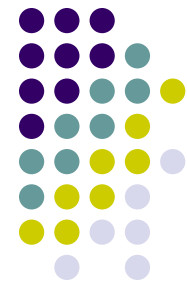

Урок окончен

