

Электрический ток

6 класс

Источники тока

- Устройство, разделяющее электрические заряды
- Полюсы источника тока (+ и -) – места, где накапливаются заряды противоположных знаков
- Назначение источника тока – создание электрического поля, необходимого для возникновения электрического тока

Преобразование энергии в источнике тока

Механическая энергия

Тепловая энергия

Световая энергия

Химическая энергия

Электрическая энергия

The diagram illustrates the conversion of various energy forms into electrical energy. On the left, four teal rounded rectangular boxes are stacked vertically, each containing a type of energy: 'Механическая энергия' (Mechanical energy), 'Тепловая энергия' (Thermal energy), 'Световая энергия' (Light energy), and 'Химическая энергия' (Chemical energy). Four green arrows point from these boxes towards a central blue starburst shape on the right. Inside the starburst, the text 'Электрическая энергия' (Electrical energy) is written in white, indicating that all these energy forms are converted into electrical energy.

Механический источник тока



- Электрофорная машина

Тепловой источник тока (термоэлемент)

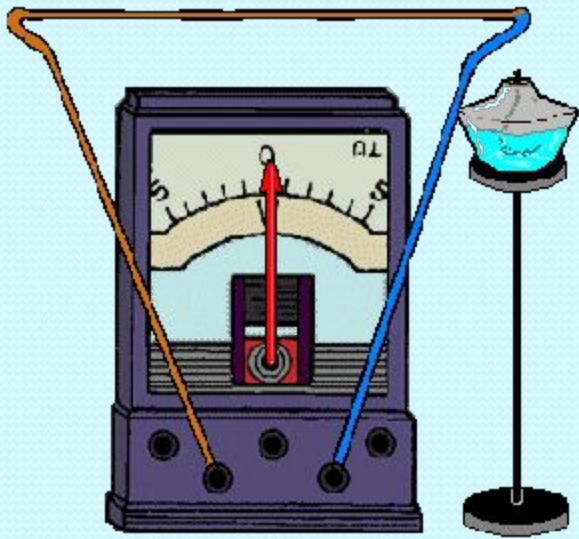

Световой источник тока (фотоэлемент)

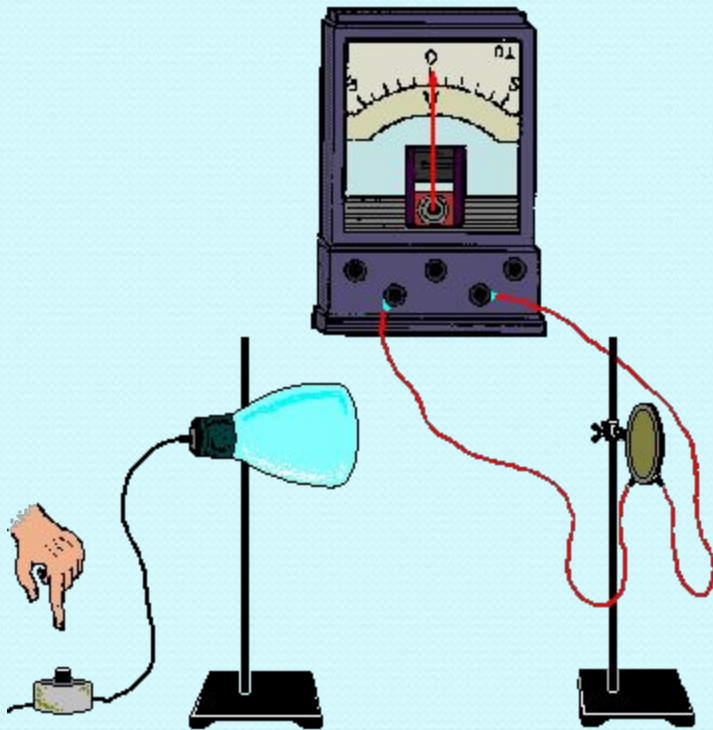

Химические источники ТЭ (гальванические элемент

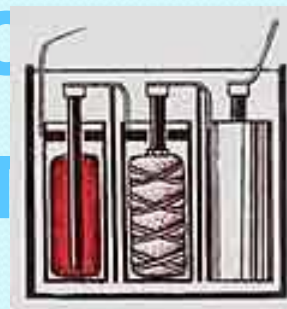

Химические источники тока (аккумуляторы)

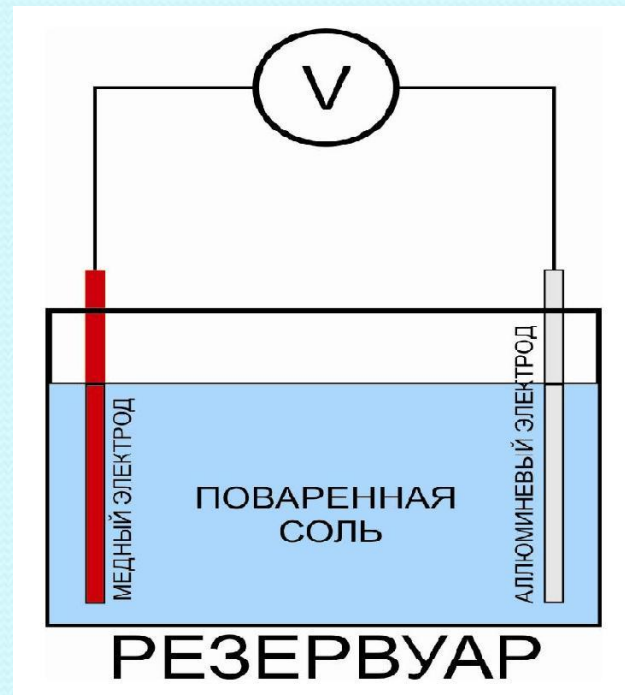
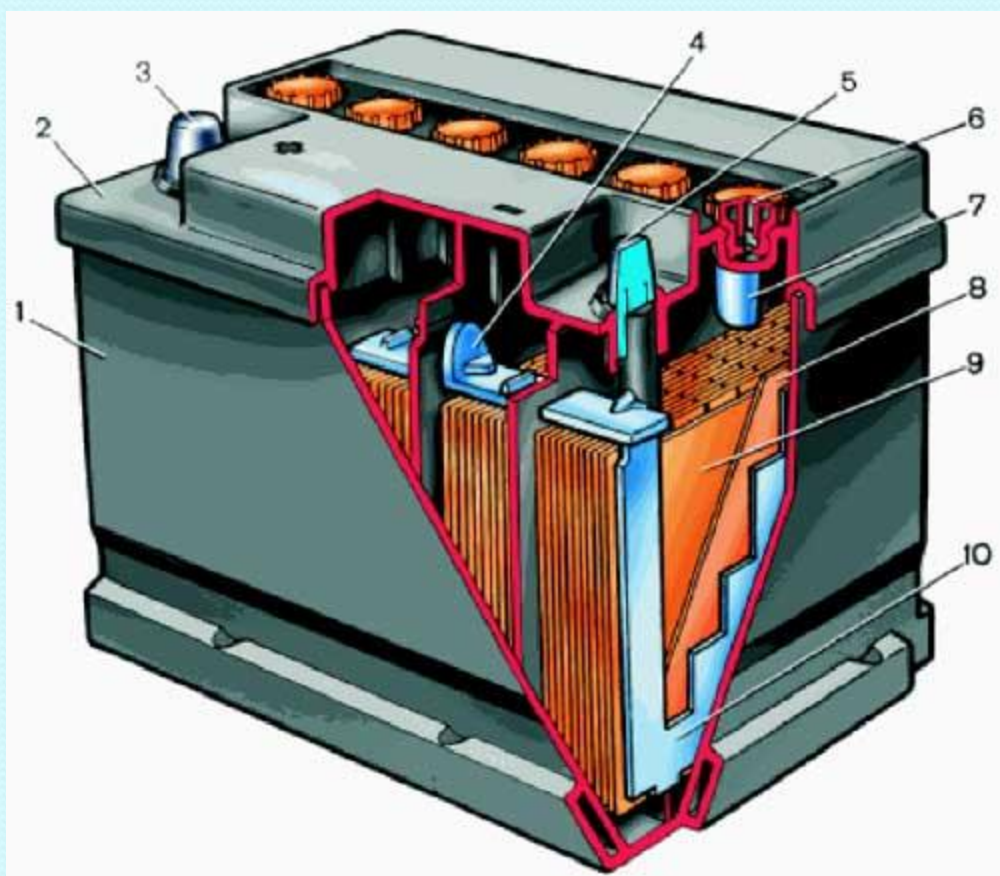

Действия электрического тока

- Тепловое действие тока
- Химическое действие тока
- Магнитное действие тока



Химическое действие тока

Тепловое действие



Химическое действие тока

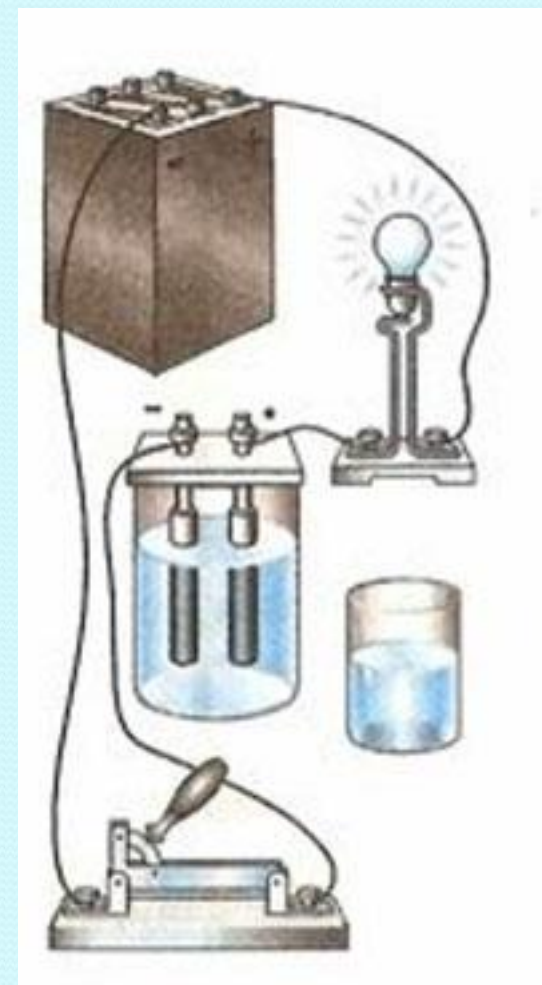
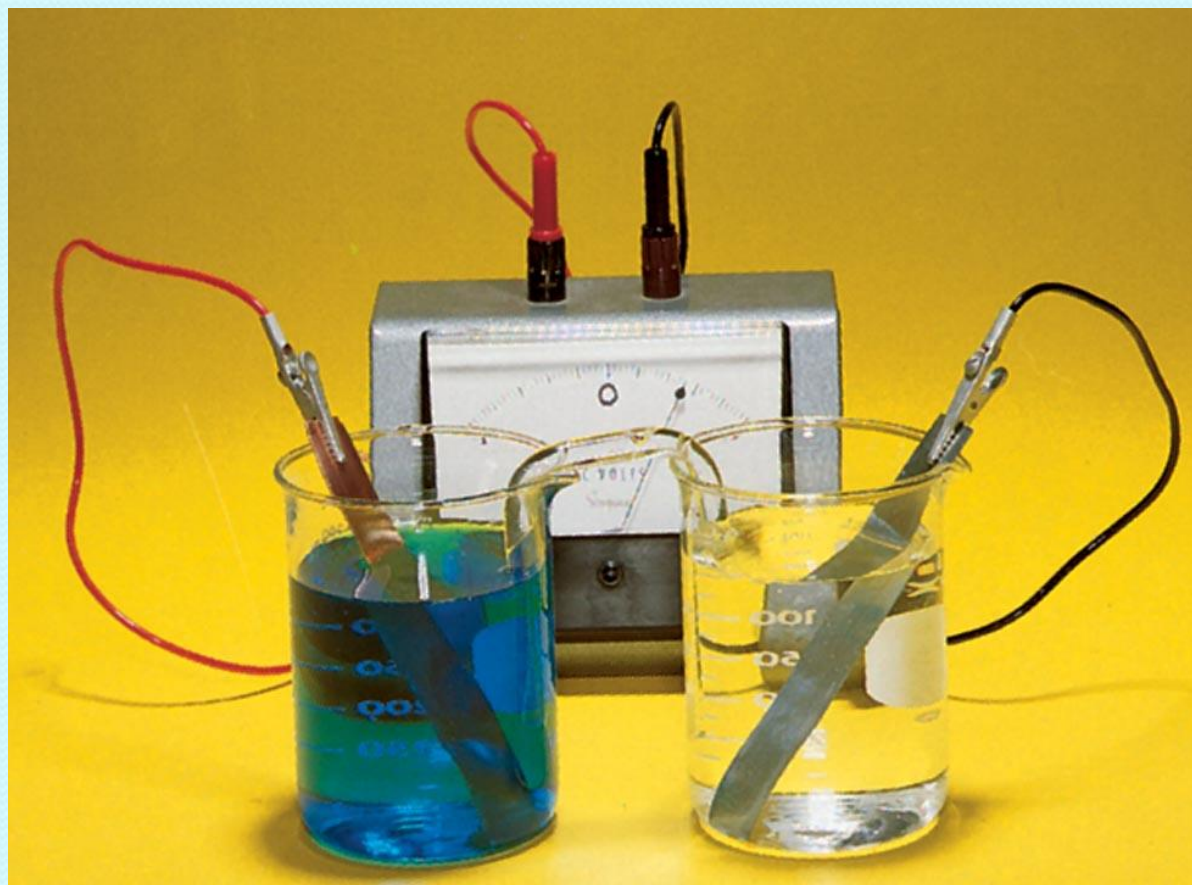

Магнитное действие тока

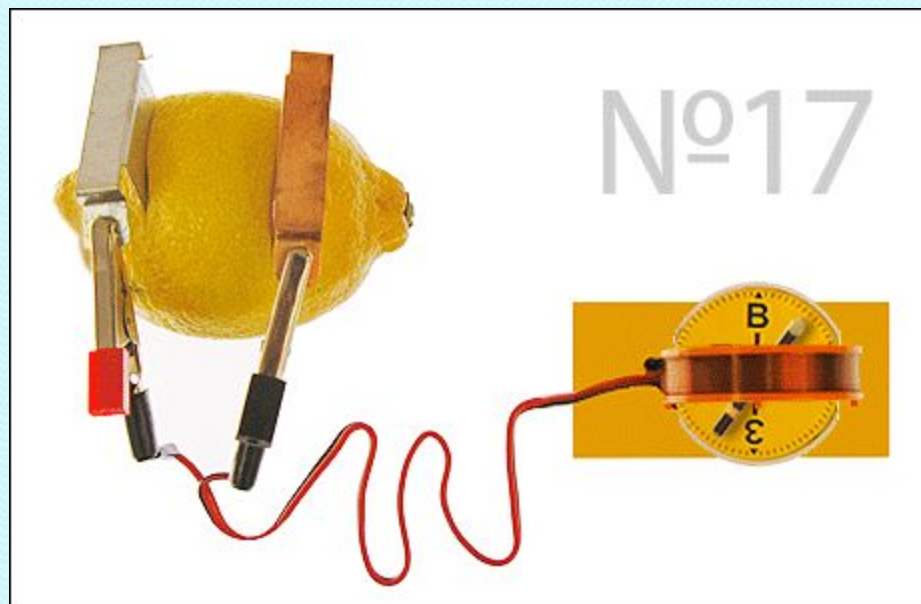
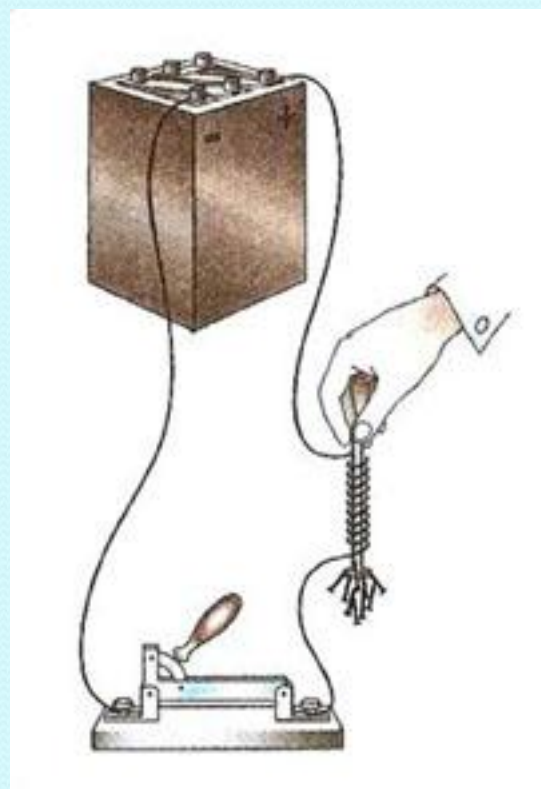

Электрическая цепь

- Источник тока
- Потребители
- Выключатели
- Электроизмерительные приборы
- Соединительные провода

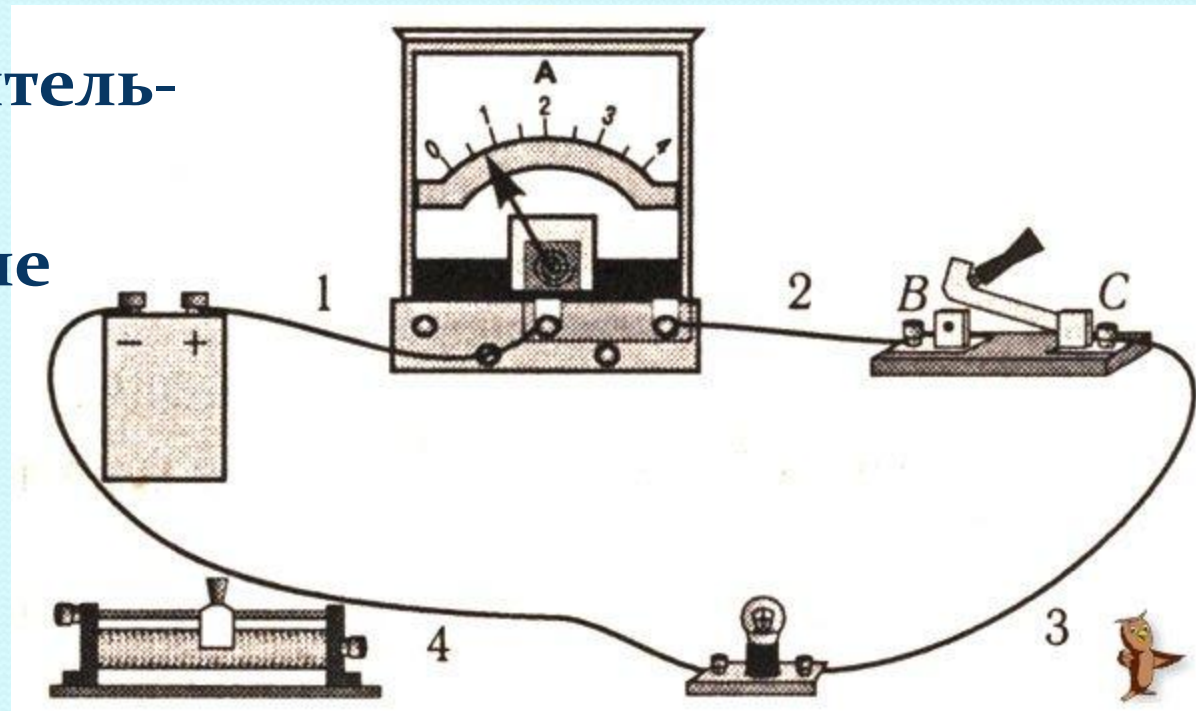

Условное обозначение элементов электрической цепи









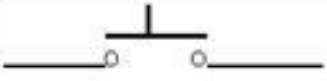
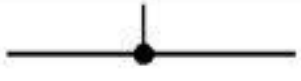

источники тока	потребители	управляющие элементы	провода
 гальванический элемент	 лампочка	 кнопка	 соединение проводов
	 звонок	 ключ	 клеммы
 батарея элементов	 резистор	 реостат	 пересечение проводов
	 нагревательный элемент	 предохранитель	

Схема электрической цепи

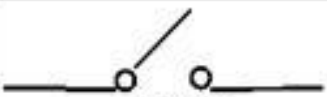
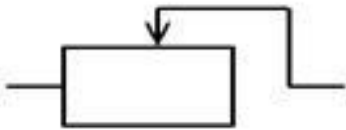
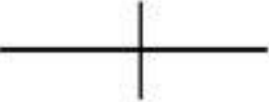