

ГИГАНТСКИЕ ИМПУЛЬСЫ ПУЛЬСАРОВ ДЛЯ СИНХРОНИЗАЦИИ ЭТАЛОНОВ ВРЕМЕНИ

Ю.П. Илясов, В.И. Кондратьев, В.В. Орешко ,
М.В. Попов , В.А. Согласнов

- Обсуждается возможность высокоточного сличения часов, разнесенных на большие расстояния, с помощью гигантских импульсов пульсаров.
- В состав аппаратуры входят: радиотелескоп сравнительно небольшого размера и цифровой широкополосный регистратор.
- Рассматриваются основные источники погрешностей синхронизации разнесенных часов.
- Предлагается использовать гигантские импульсы для фиксации моментов в шкале Пульсарного времени.

МЕТОДЫ СЛИЧЕНИЯ РАЗНЕСЕННЫХ ЧАСОВ

МЕТОД СЛИЧЕНИЯ		РАССТОЯНИЕ КМ	ПОГРЕШНОСТЬ НС
РАДИОЛОКАЦИЯ МЕТЕОРНЫХ СЛЕДОВ	1)	500 ÷ 1500	500 ÷ 1000
ТЕЛЕВИЗИОННЫЕ КАНАЛЫ	1)	50 ÷ 200	100 ÷ 500
ВОЗИМЫЕ КВАНТОВЫЕ ЧАСЫ	2)	1000 ÷ 16000	10 ÷ 50
НАВИГАЦИОННЫЕ СИСТЕМЫ (LORAN-C)	2)	1000 ÷ 2000	500 ÷ 1000
СПУТНИКОВЫЕ СИСТЕМЫ GPS, ГЛОНАСС	2)	100 ÷ 12000	1 ÷ 10
МЕЖКОНТИНЕНТАЛЬНЫЕ РСДБ – СИСТЕМЫ	2)	100 ÷ 12000	0,01 ÷ 0,1
ПУЛЬСАРЫ – ГИГАНТСКИЕ ИМПУЛЬСЫ		100 ÷ 12000	0,1 ÷ 2

1) Г.Н.Палий, Е.В. Артемьева Синхронизация высокоточных мер времени и частоты. М. «Издат. Стандартов» 1976, с.168

2) С.Audoin, B.Guinot. “Les Fondements de la Mesure du Temps” Paris, Masson. 1998

(перевод «Измерение времени.» М. Техносфера 2002, с.399)



СОЮЗ СОВЕТСКИХ СОЦИАЛИСТИЧЕСКИХ РЕСПУБЛИК
ГОСУДАРСТВЕННЫЙ КОМИТЕТ ПО ИЗОБРЕТЕНИЯМ И ОТКРЫТИЯМ
ПРИ ГОСУДАРСТВЕННОМ КОМИТЕТЕ СССР ПО НАУКЕ И ТЕХНИКЕ
(ГОСКОМИЗОБРЕТЕНИЙ)

АВТОРСКОЕ СВИДЕТЕЛЬСТВО

№ 1669301

На основании полномочий, предоставленных Правительством СССР, Госкомизобретений выдал настоящее авторское свидетельство на изобретение:

"Устройство синхронизации шкал времени по сигналам пульсара"

Автор (авторы): Илясов Юрий Петрович и другие, указанные в описании

Заявитель:

Заявка № 4450967 Приоритет изобретения 4 июля 1988г.

Зарегистрировано в Государственном реестре изобретений СССР

8 апреля 1991г.

Действие авторского свидетельства распространяется на всю территорию Союза ССР.

Председатель Комитета

Начальник отдела

Авторы:

Ильин В.Г.

Илясов Ю.П.

Кузьмин А.Д.

Смирнова Т.В.

Федоров Ю.А.

«УСТРОЙСТВО
СИНХРОНИЗАЦИИ ШКАЛ
ВРЕМЕНИ ПО СИГНАЛАМ
ПУЛЬСАРА»

АС выдано 08.04.1991г.
(приоритет от 04.07.1988г.)

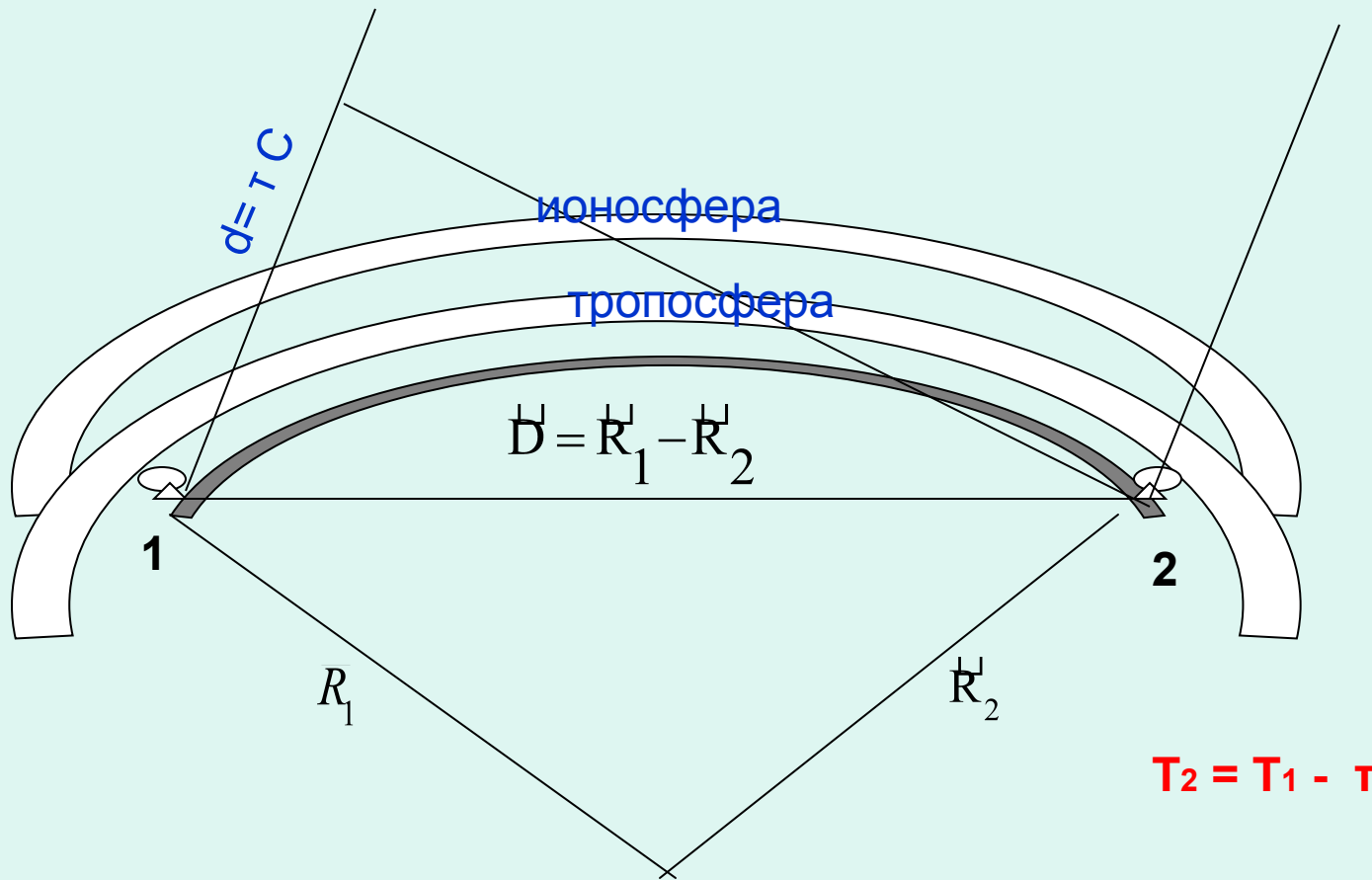

$$d = \tau C = D \cos\psi \cos\delta \sin t + D \sin\psi \sin\delta$$

- $t = T_{зв} - \alpha$ – часовой угол пульсара на «среднем» меридиане
- α, δ – координаты пульсара
- D, ψ – длина базы и угол ее наклона к плоскости экватора

СЛИЧЕНИЕ ЧАСОВ В КАЛЯЗИНЕ И КАШИМЕ

PSR	КАШИМА Гринвич. Звездное. Время GST час		КАЛЯЗИН Гринвич. Звездное. Время GST час		ИНТЕРВАЛ НАБЛЮДЕНИЙ GST час		ПРОДОЛЖ. СЕАНСА час
	ВОСХ	ЗАХОД	ВОСХ	ЗАХОД	НАЧАЛО	КОНЕЦ	
B0531+21	10,25	19,50	23,59	16,46	10,25	16,46	6ч 12 мин
B1937+21	0,37	9,62	13,7	6,56	0,37	6,56	6ч 12 мин

Пункт	Вост. Долгота	Сев. Широта	БАЗА км
КАЛЯЗИН	37 гр 54 мин	57 гр 13 мин	
КАШИМА	140 гр 40 мин	35 гр 57 мин	

PSR	α B1950	δ B1950.0
B0531+21	05: 31: 31.405	+21: 58: 54.39
B1937+21	19: 37: 28.74368	+21: 28: 01.3510

КАЛЯЗИН РТ – 64



КАШИМА РТ- 34

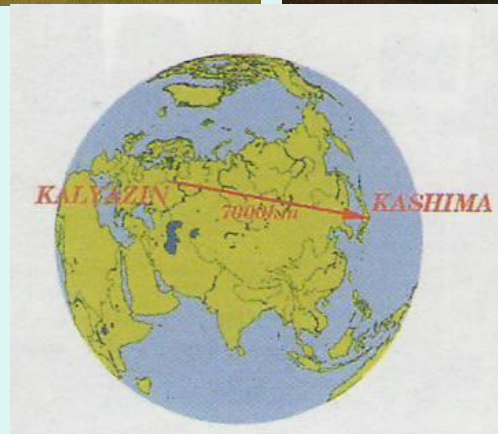

КАЛЯЗИНСКИЙ ПУЛЬСАРНЫЙ КОМПЛЕКС ПРАО ФИАН С РЕГИСТРАТОРОМ К-5

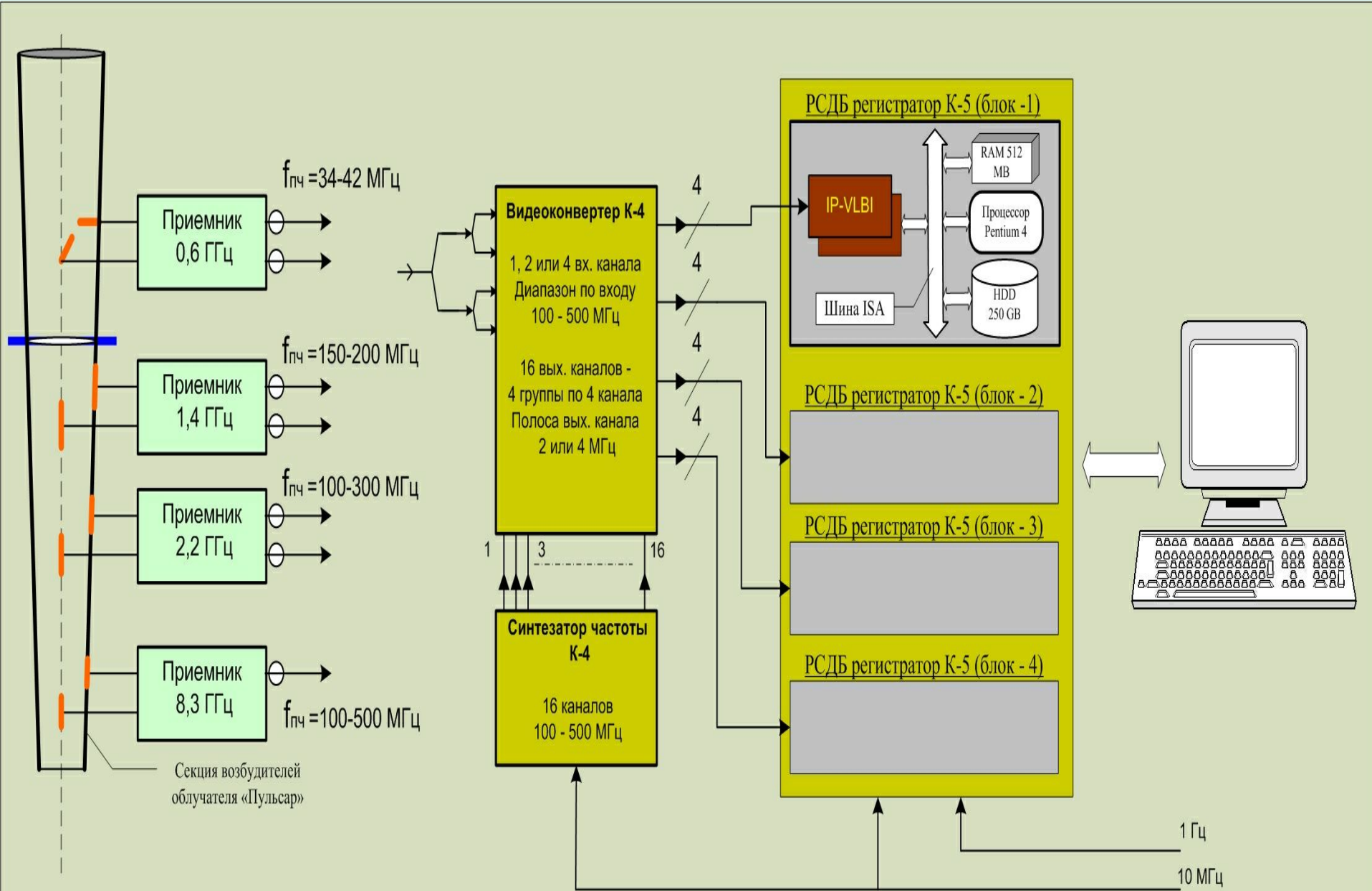

РСДБ комплекс К-5 для регистрации ГИ пульсаров (временно в Калязине видео-конвертер К-4 - полоса 64 МГц)

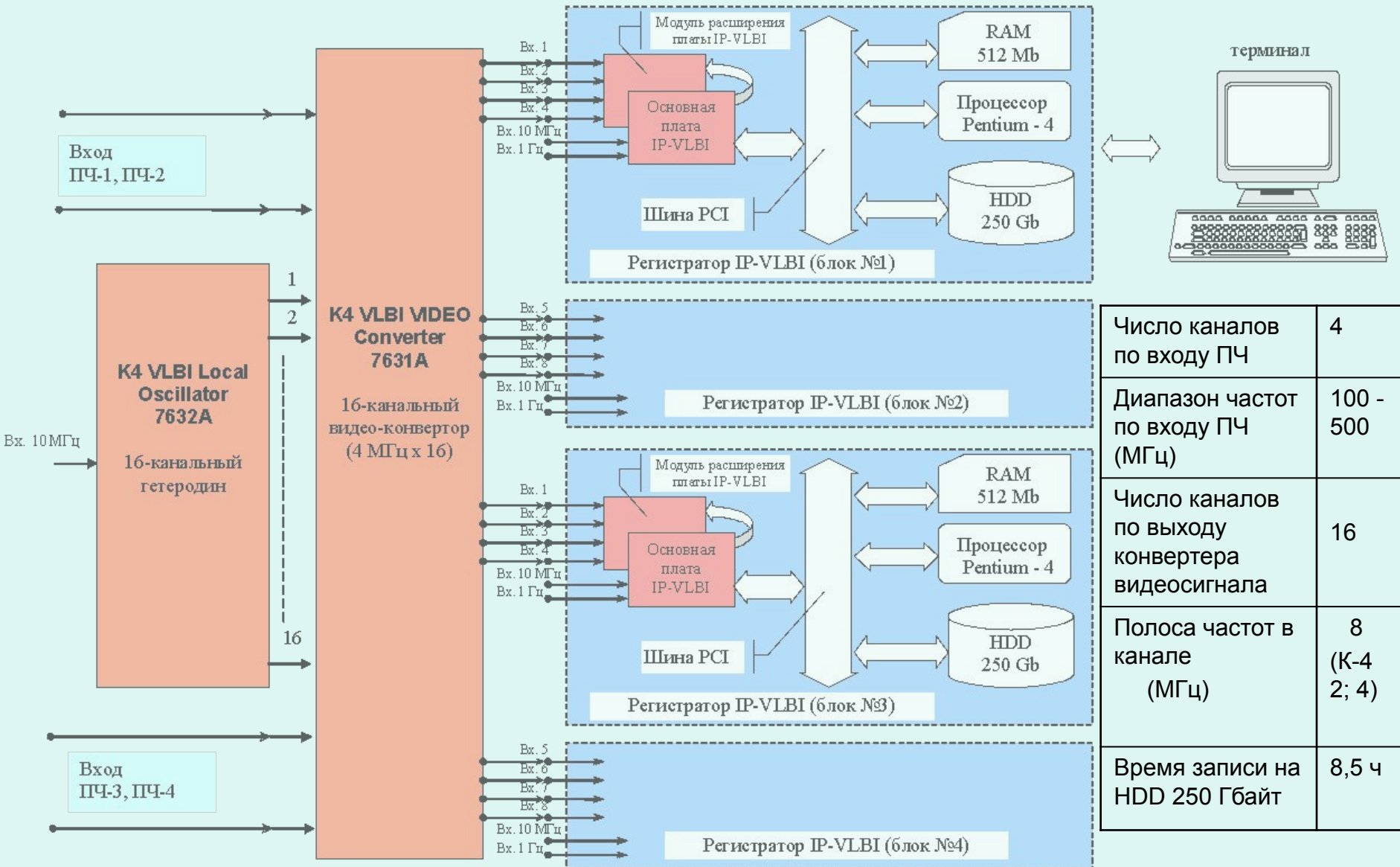

Число каналов по входу ПЧ	4
Диапазон частот по входу ПЧ (МГц)	100 - 500
Число каналов по выходу конвертера видеосигнала	16
Полоса частот в канале (МГц)	8 (К-4 2; 4)
Время записи на HDD 250 Гбайт	8,5 ч

БЛОК РЕГИСТРАТОРА IP-VLBI К-5 (НИСТ, Япон)

(4 канала по 8 МГц на канал)

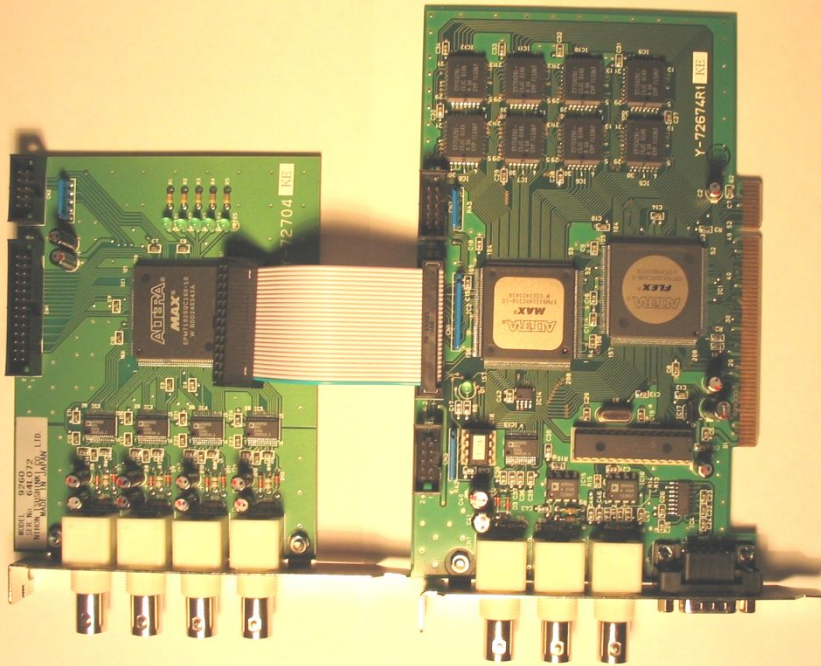

Число входных каналов	1 или 4
Частота дискретизации в канале	40 кГц - 16 МГц
Число уровней квантования	1; 2; 4; 8 бит
Максимальный поток данных	64 Мб/с
Синхронизация	1 Гц; 10 МГц
Запись данных	HDD или TCP/IP

* Kondo, T., Y. Koyama, J. Nakajima, M. Sekido, and H. Osaki, *Internet VLBI System Based on the PC-VSSP (IP-VLBI) Board*, IVS Symposium in Korea New Technology in VLBI, 5 Nov.2002.

ПЛАТА БЛОКА К-5 VLBI (1/4 канала – 8 МГц/канал)

(NICT, Japan)

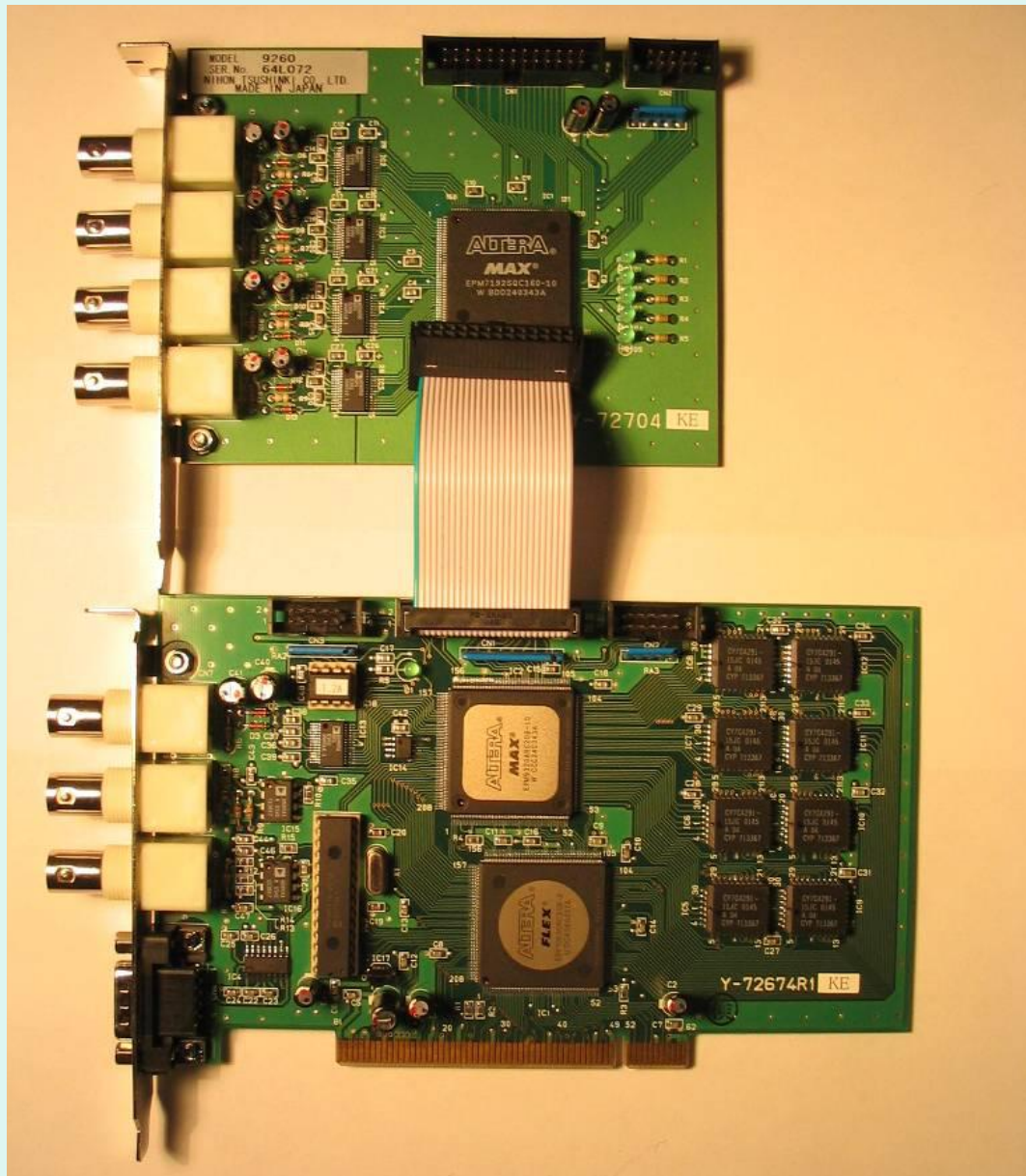

IP – VLBI K-5 – регистратор в Калязине

(в настоящее время полоса 64 МГц)



НОВЫЙ РСДБ - комплекс в Калязине на
основе К-5 IP- VLBI и видео-конвертера К- 4
(полоса 64 МГц)



ГИГАНТСКИЙ ИМПУЛЬС ПУЛЬСАРА В0531+21 (“Краб”) (Калязин, частоты 1400 и 2200 МГц)

PSR 0531+21 1400 МГц Гигантский импульс

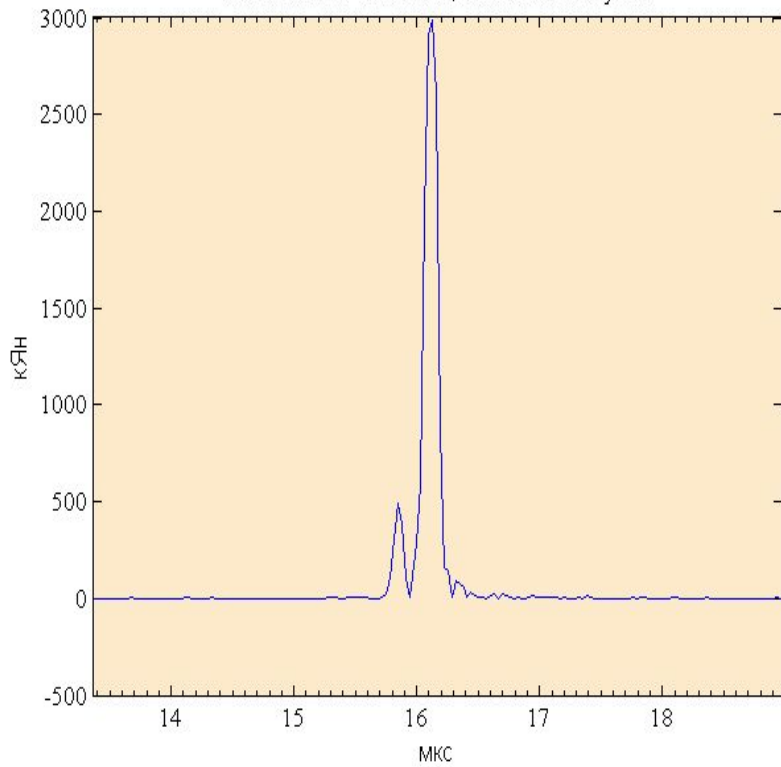

1400 МГц

PSR 0531+21 2200 МГц

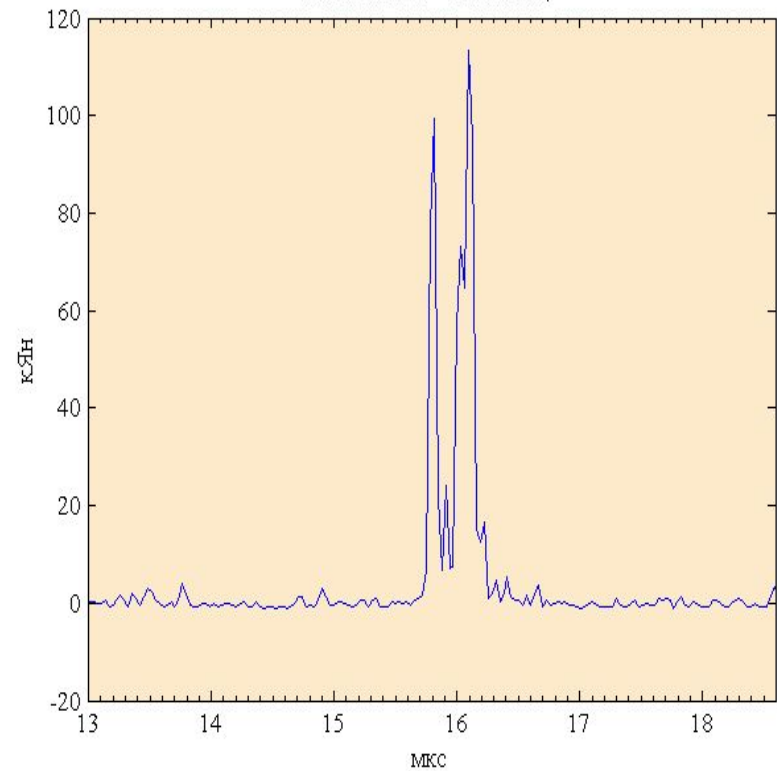

2200 МГц

ГИ пульсара В0531+21 («Краб»). Одновременная регистрация в
Калязине (Россия) и Алгонкуин Парк (Канада) на 2,2 ГГц.

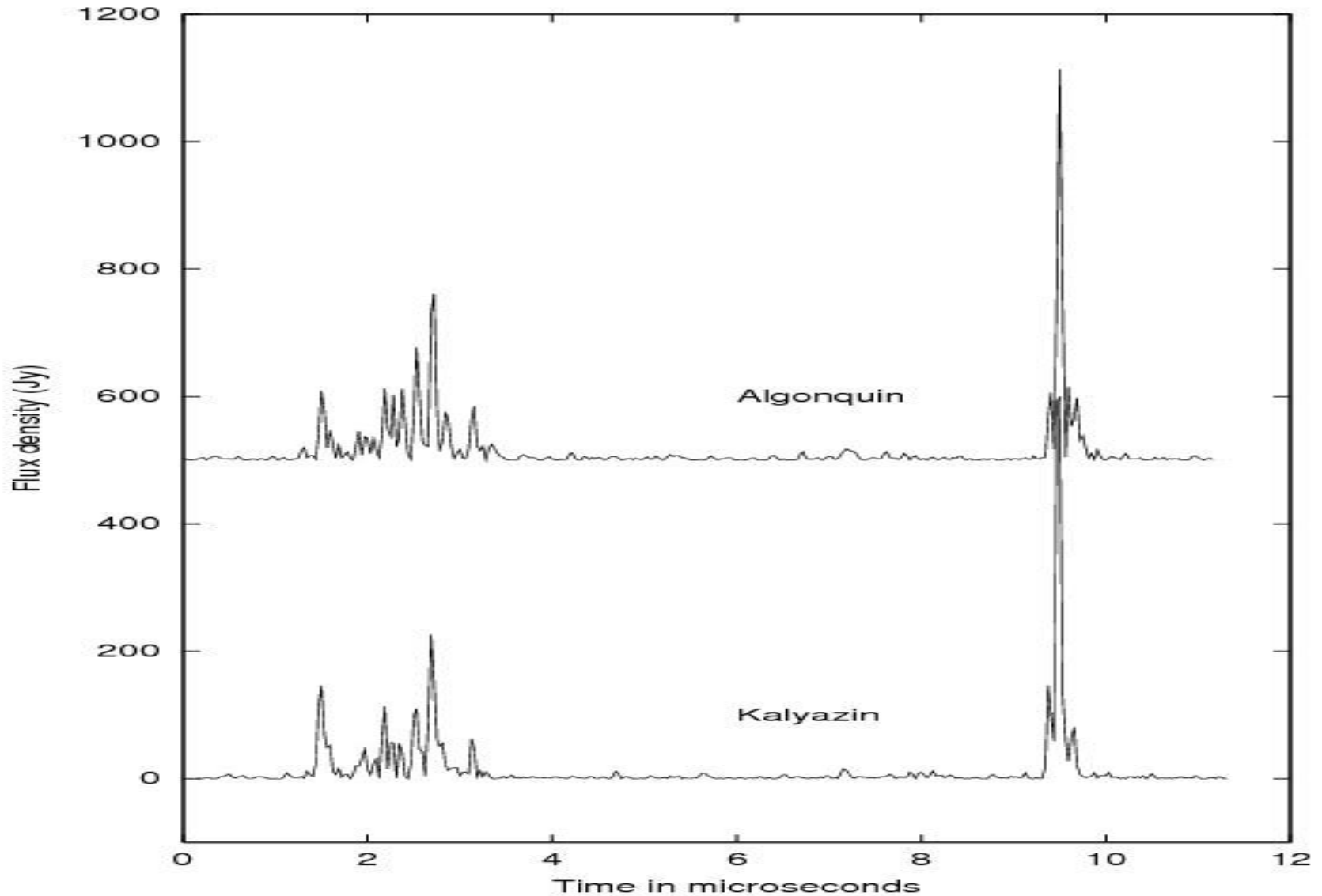

Кросс-корреляция ГИ пульсара V0531+21 («Краб»). Одновременная регистрация в Калязине (Россия) и Алгонкуин Парк (Канада) на 2,2 ГГц

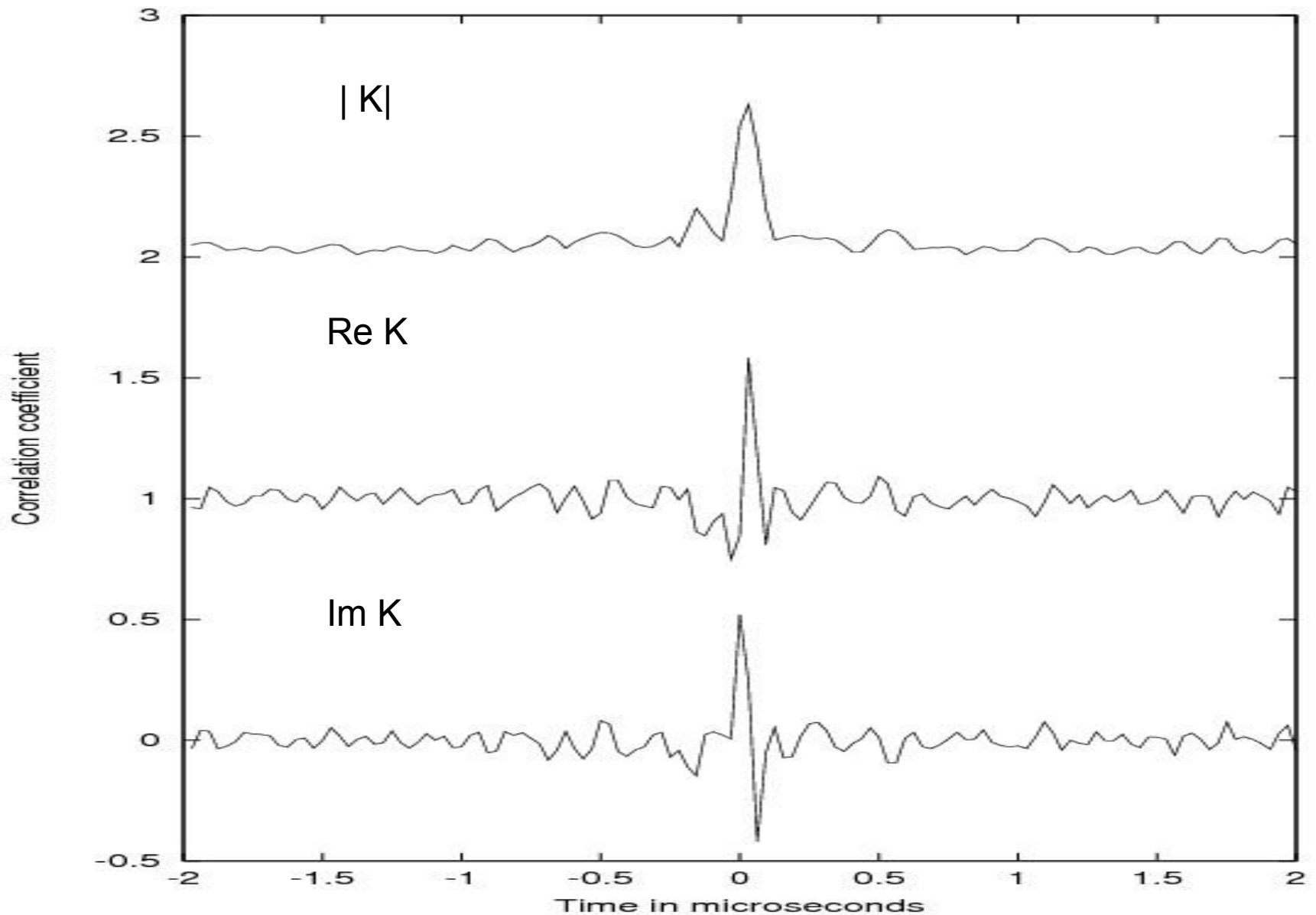

ЧАСТОТА ПОЯВЛЕНИЯ ГИ и ПИКОВЫЕ ПОТОКИ В0531+21 (по результатам мониторинга в КРАО)

ЧАСТОТА ГГц	S_{pic} Jy	N (за час)
0,6	$> (0,3 - 1,0)10^6$	6 - 7
4,85	$> 10^4$	2 - 3

IGS High Performance Clocks



Time Labs

IGS Site	Time Lab	Freq. Std.	Location
AMC2	AMC	Hyllaser	Colorado Springs, CO USA
BDR1	AOS	Cesium	Borowiec, Poland
BRUS	ORB	Hyllaser	Brussels, Belgium
IENG	IEN	Cesium	Torino, Italy
KGNO	CRE	Cesium	Koganei, Japan
MDV2	UNIM	Hyllaser	Mendeleevo, Russia
MZU	NAO	Cesium	Mizusawa, Japan
NISU	NIST	Hyllaser	Boulder, CO USA
NPLD	NPL	Hyllaser	Teddington, UK
NRC1	NRC	Hyllaser	Ottawa, Canada
NRC2	NRC	Hyllaser	Ottawa, Canada
OBES	DLR	Rubidium	Oberpfaffenhofen, Germany
OPMT	OP	Hyllaser	Paris, France
PENC	SGO	Rubidium	Pecs, Hungary
PTBB	PTB	Hyllaser	Braunschweig, Germany
SFER	ROA	Cesium	San Fernando, Spain
SPT0	SP	Cesium	Boras, Sweden
SYDN	NMI	Cesium	Sydney, Australia
TLSE	CNES	Cesium	Toulouse, France
TWTF	TL	Cesium	Taiyuan, Taiwan
USNO	USNO	Hyllaser	Washington, DC USA
USNO	USNO	Hyllaser	Washington, DC USA
WAB2	WAB	Hyllaser	Bern, Switzerland
WZG	WZG	Hyllaser	Wetzell, Germany
WZR	WZR	Hyllaser	Wetzell, Germany

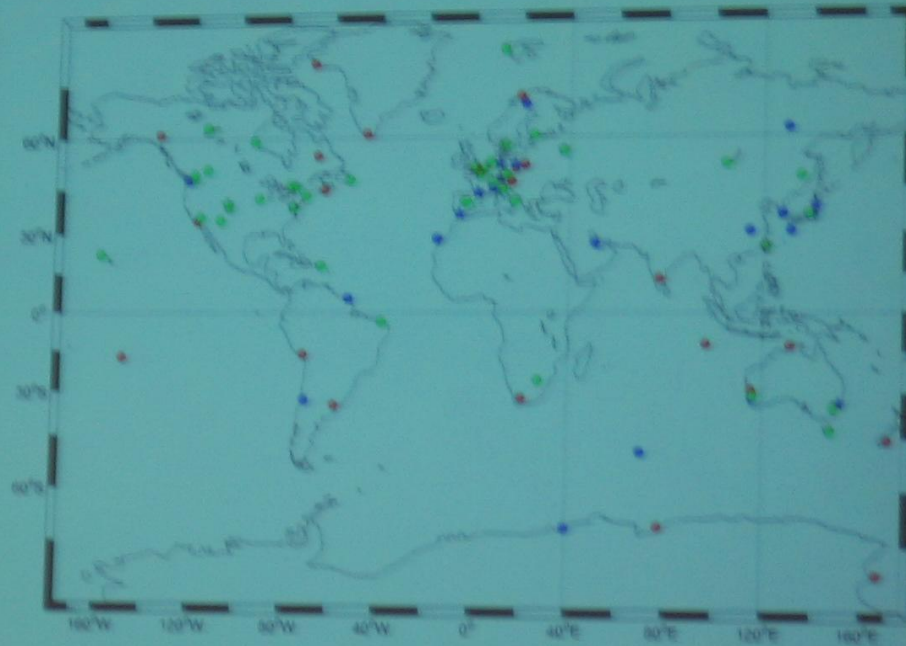

- masers (54)
- cesiums (32)
- rubidiums (27)

★ time lab stations (25)

+ GPS space clocks ...

17th CCTF Meeting 14 & 15 September 2006

Report of the WG on MRA

UTC-UTC(k)

28.07.2006

CCTF-K2001.UTC Calculation of UTC

Degrees of equivalence: $[UTC - UTC(k)]$ and its expanded uncertainty ($U_k = 2u_k$)

Computed values for 28 July 2006 at 0h UTC, MJD = 53944

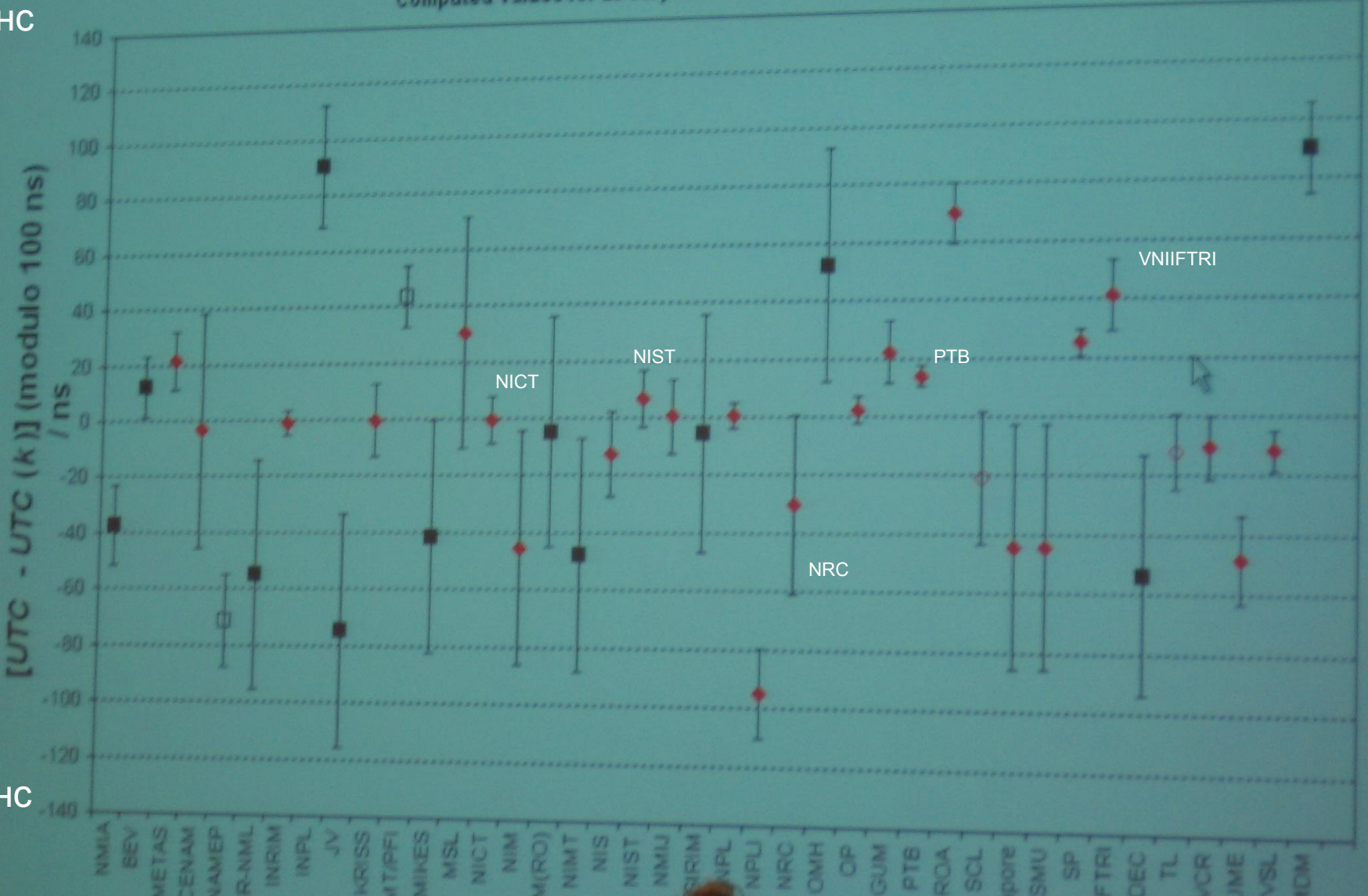

140HC

140HC

РАДИОТЕЛЕСКОП РТ-16 (ТНА-16) ОКБ МЭИ



Диаметр рефлектора - 16 м

Вторичное зеркало - 1,0 м
(система Кассегрена)

Минимальная раб. Волна - 2 см

КИП - 0,60

Шумовая температура - 20К

Погрешн. наведения - 30 уг.сек

Скорость переустановки (макс)

20 гр/мин

Отношение С\Ш - $N = 400$

Поток ГИ 1 МЯн

Полоса 128 МГц

Постоянная времени 0,1нс

ОЦЕНКИ ПОГРЕШНОСТИ СЛИЧЕНИЯ ЧАСОВ (БАЗА 10 000 км)

- КООРДИНАТЫ РЕПЕРНОГО ПУЛЬСАРА – $\pm 0,001$ уг.сек - 0,16 нс
- КООРДИНАТЫ ПУНКТОВ СЛИЧЕНИЯ - ± 1 см - 0,03нс
- КООРДИНАТЫ ПОЛЮСА ЗЕМЛИ - ± 1 см - 0,03 нс
- МЕТРОЛОГИЧЕСКАЯ ПОГРЕШНОСТЬ (1/N) $\pm 0,1$ Нс - 0,1нс
- ПОГРЕШНОСТЬ ЗАДЕРЖКИ НА РАСПРОСТРАНЕНИЕ:

В ИОНОСФЕРЕ - $\pm 0,15$ нс

В ТРОПОСФЕРЕ - $\pm 0,15$ нс

СУММАРНАЯ ПОГРЕШНОСТЬ:

$$\Delta t = (16^2 + 3^2 + 3^2 + 10^2 + 15^2 + 15^2)^{1/2} \cdot 10^{-2} = \pm 0,3 \text{ нс}$$

ЗАКЛЮЧЕНИЕ

- Ги реперных пульсаров могут обеспечить сличения часов на межконтинентальных базах с погрешностью 0,5 -1нс.
- Радиотелескоп средних размеров с оборудованием для сличения часов может быть установлен непосредственно у эталонов времени.
- Методы сличения с использованием Ги могут быть распространены на определение Всемирного времени UT1.
- Координаты реперных пульсаров, излучающих Ги и используемых для сличения часов, должны быть известны на уровне 0.001 уг.сек.
- Можно рассчитывать на 5 -10 сеансов сличения часов в сутки с использованием пульсара B0531+21 на пунктах с базовыми расстояниями порядка 10 000 км.
- Ги пульсаров могут быть использованы как реперные моменты при формировании Пульсарной шкалы времени и распространении этой шкалы пользователям.
- Сличение часов по Ги в «Интернет - режиме» проводится в режиме реального времени (в отличие от РСДБ – технологий) без использования спецкорреляторов.
- Точность сличения часов по Ги сопоставима с ГЛОНАСС и GPS и несколько уступает РСДБ-методам на межконтинентальных базах.
- Ги «возвращает» астрономические методы в прецизионные службы

ГК_Межд.2005. Гр.РФФИ 04-02-16384;

06-02-16816

БЛАГОДАРЮ ЗА ВНИМАНИЕ !

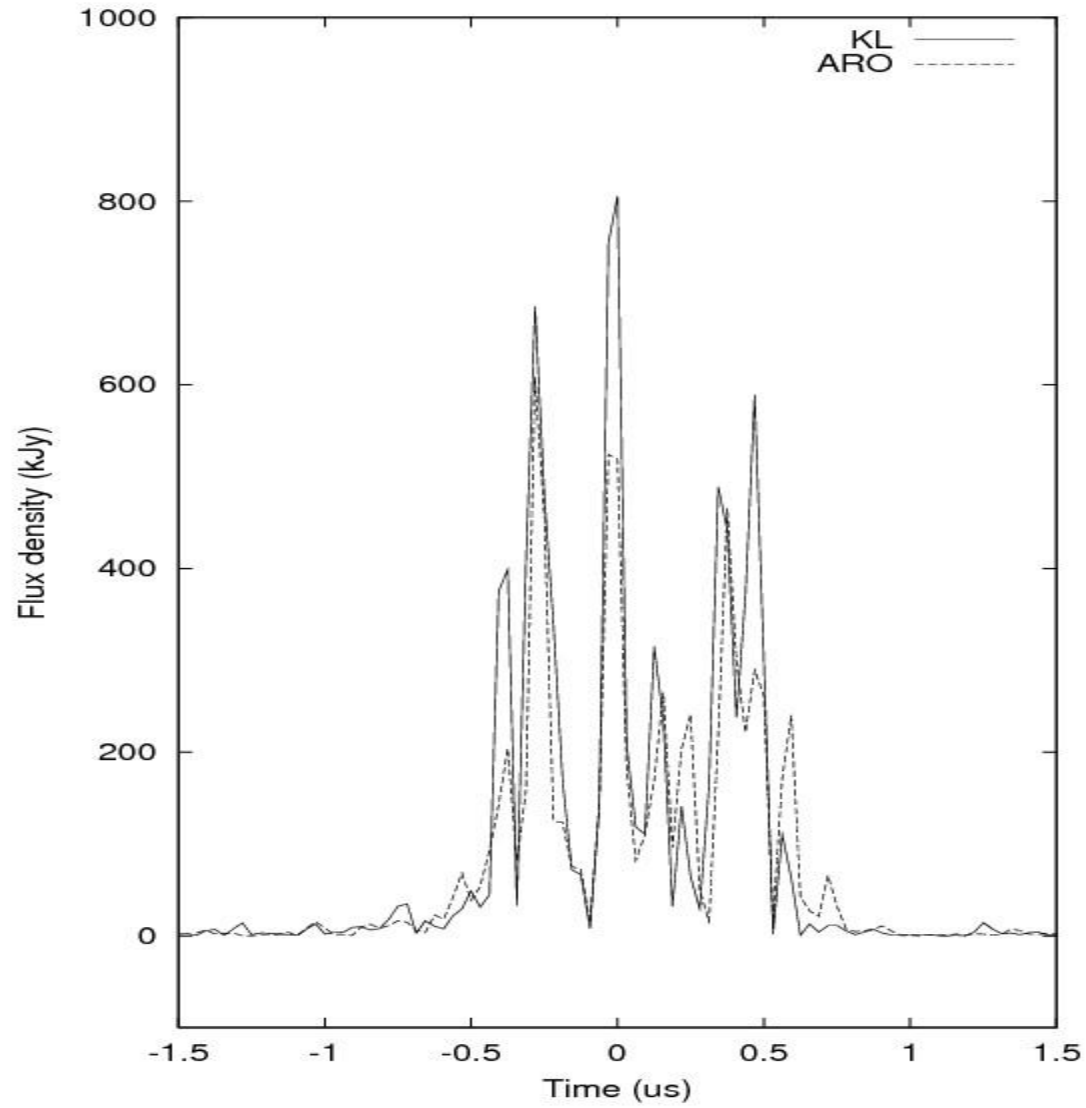

Joint Kalyazin-Kashima pulsar 1937+21 timing

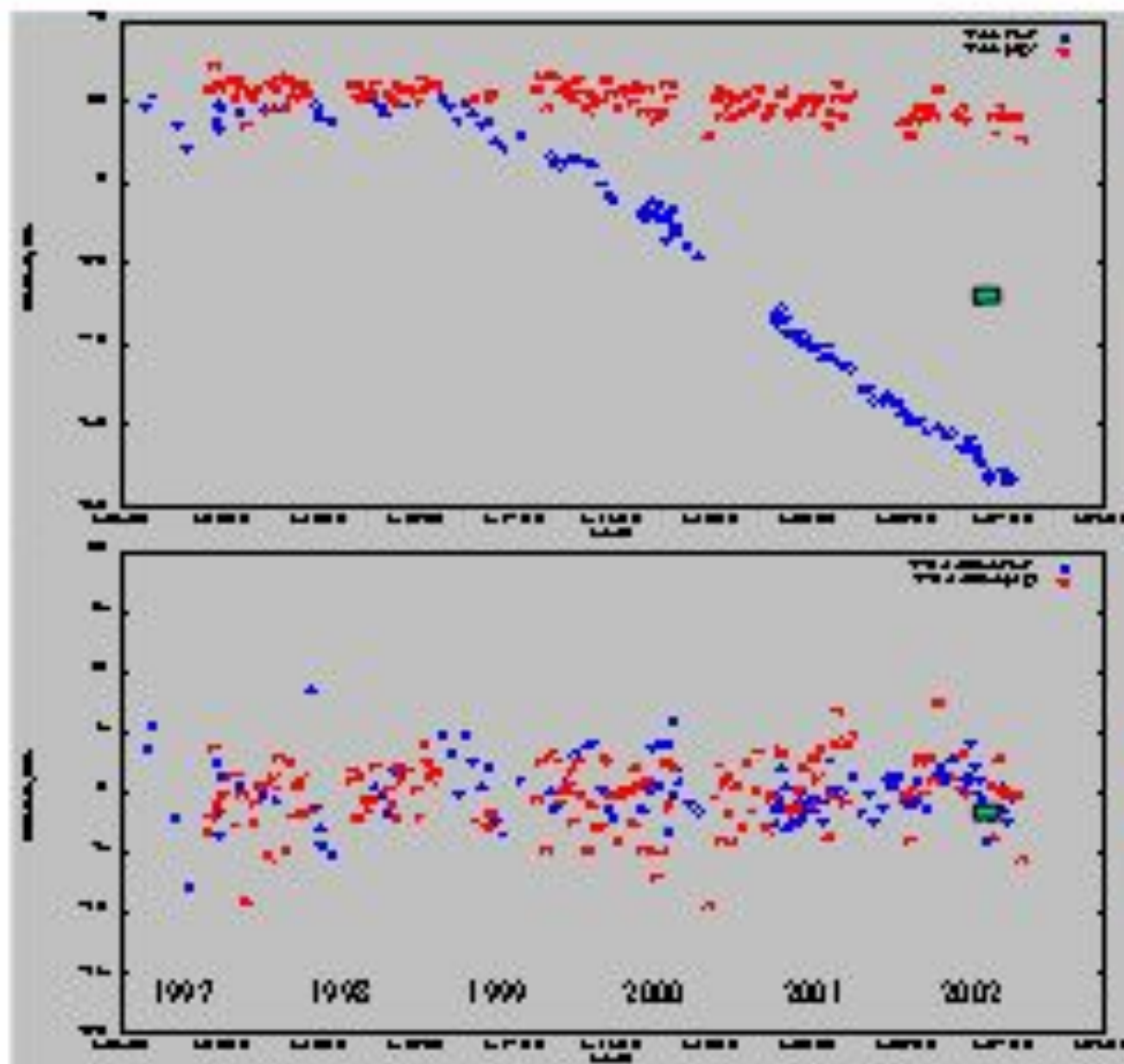

Kashima - 2,3 GHz

Kalyazin - 0,6 GHz

$DM_{1997} = 71,03$

$DM_{2001} = 71,02$

Residuals **before** correction for secular DM variations to B 1937+21

Residuals **after** correction for secular DM variations to B 1937+21

RMS = 1,8 μ s

AEF $\sim 9 \cdot 10^{-15}$

Иванов, Козел, Макаров, Орехов, Поляков, Родченко & Азаров *Low Sci* 7 31, p 30 (2005)

Millisecond Reference Pulsars for the Sky Allocation

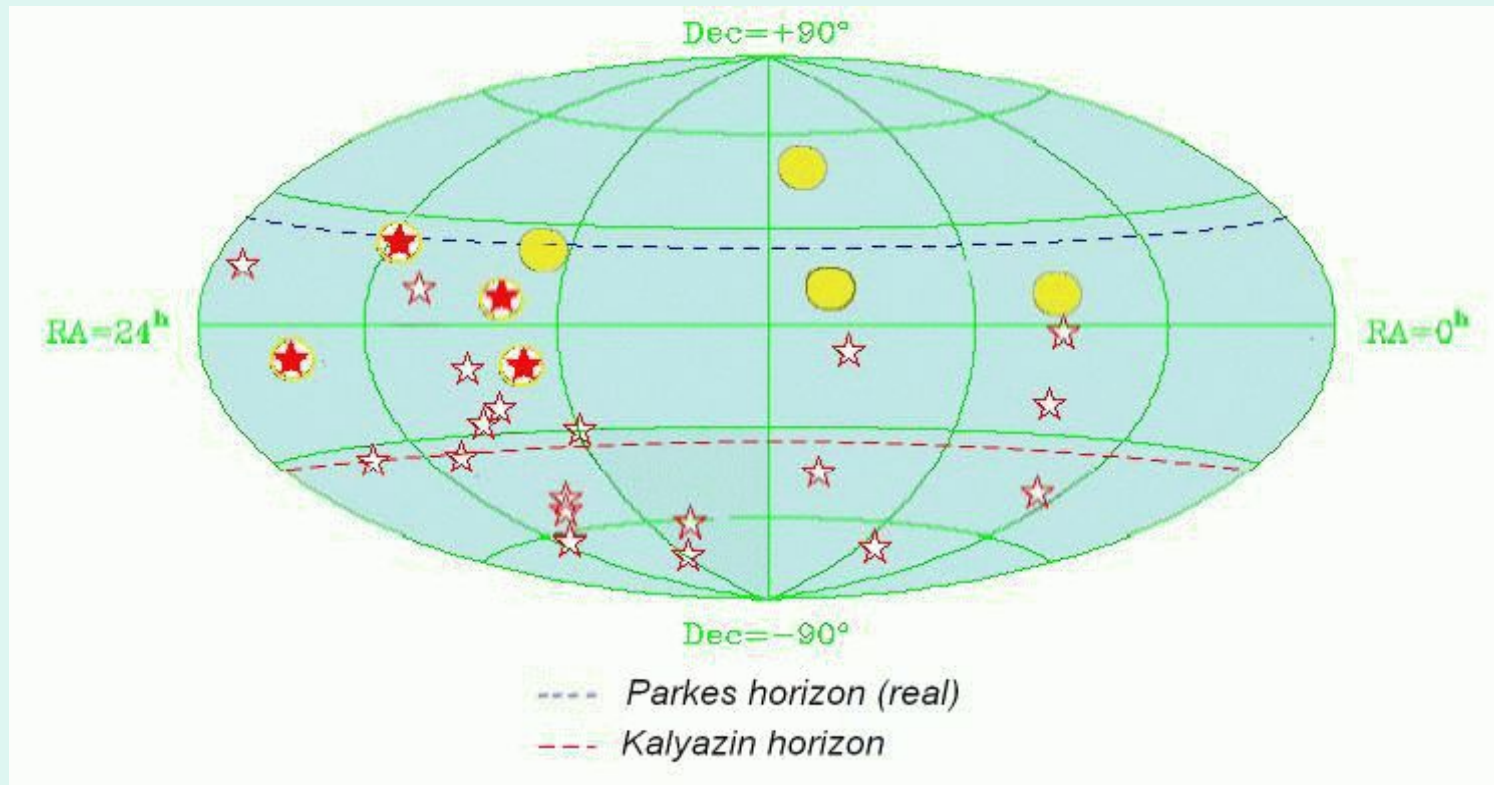

Combined Pulsar Timing Array (PTA): Kalyazin (KPTA) ●
Parkes (PPTA) ★