

Индукция магнитного поля. Магнитный поток

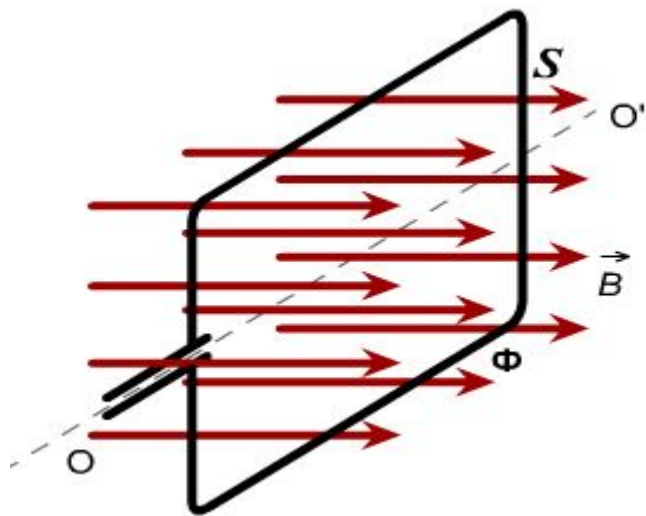

Науку часто смешивают с знанием. Это глубокое недоразумение. Наука есть не только знание, но и сознание, т.е. умение пользоваться знанием

В. О.

Ключевский

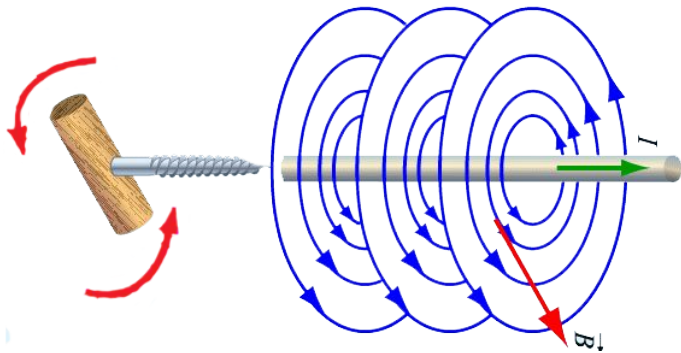
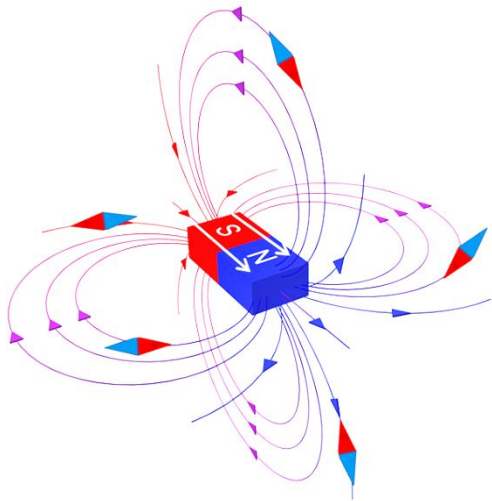

Магнитное поле — это силовое поле, действующее на движущиеся электрические заряды.

Магнитные линии — это воображаемые линии, вдоль которых расположились бы маленькие магнитные стрелки, помещенные в магнитное поле.

Правило буравчика: если поворачивать головку винта так, чтобы поступательное движение острия винта происходило вдоль тока в проводнике, то направление вращения головки указывает направление линий магнитного поля тока.

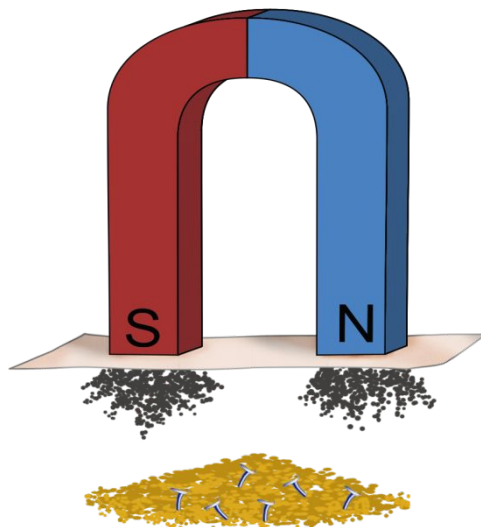
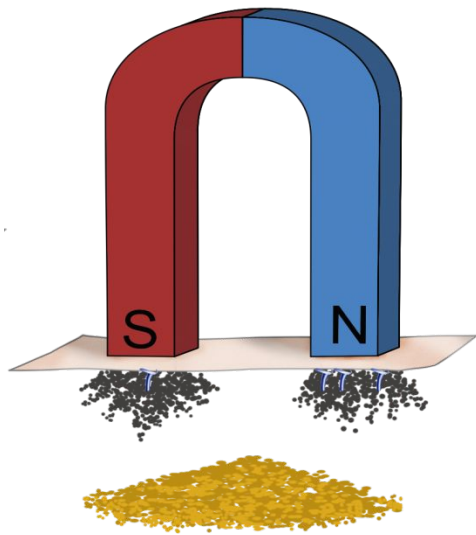
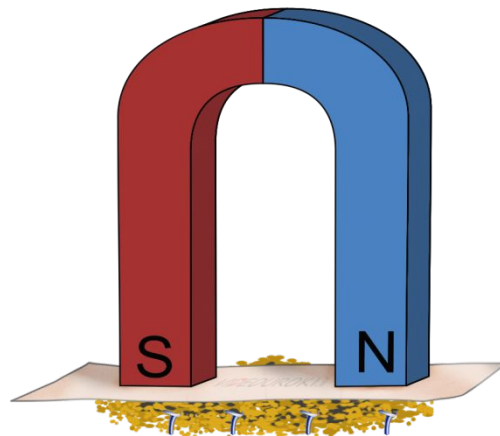
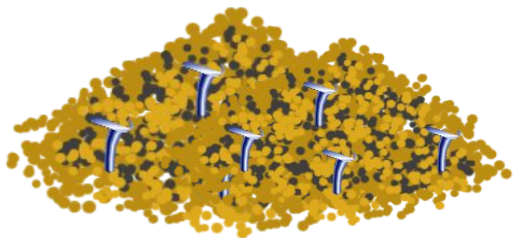

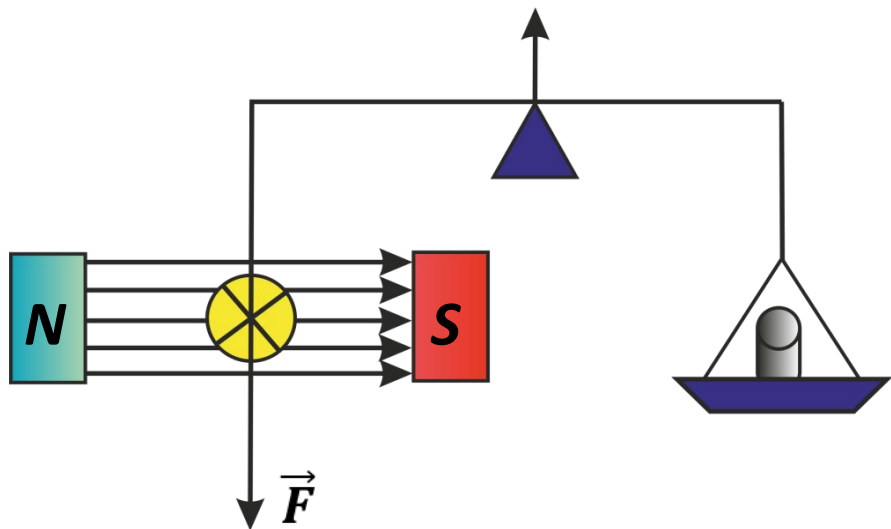

\vec{B} — индукция магнитного поля

Индукция магнитного поля — одна из важнейших количественных характеристик магнитного поля.

силы
тока

\vec{F}

Магнитное
поле магнита

длины
проводника



Андре-Мари Ампер
20. 01. 1775 — 10. 06. 1836

$$\vec{B} = \frac{\vec{F}}{Il}$$

Вектор
магнитной
индукции



Доминик Франсуа Жан
Араго
26. 02. 1786 — 02. 10. 1853

Магнитная индукция — это векторная физическая величина, являющаяся силовой характеристикой магнитного поля, численно равная отношению модуля силы, с которой магнитное поле действует на расположенный перпендикулярно магнитным линиям проводник с током, к силе тока в проводнике и его длине.

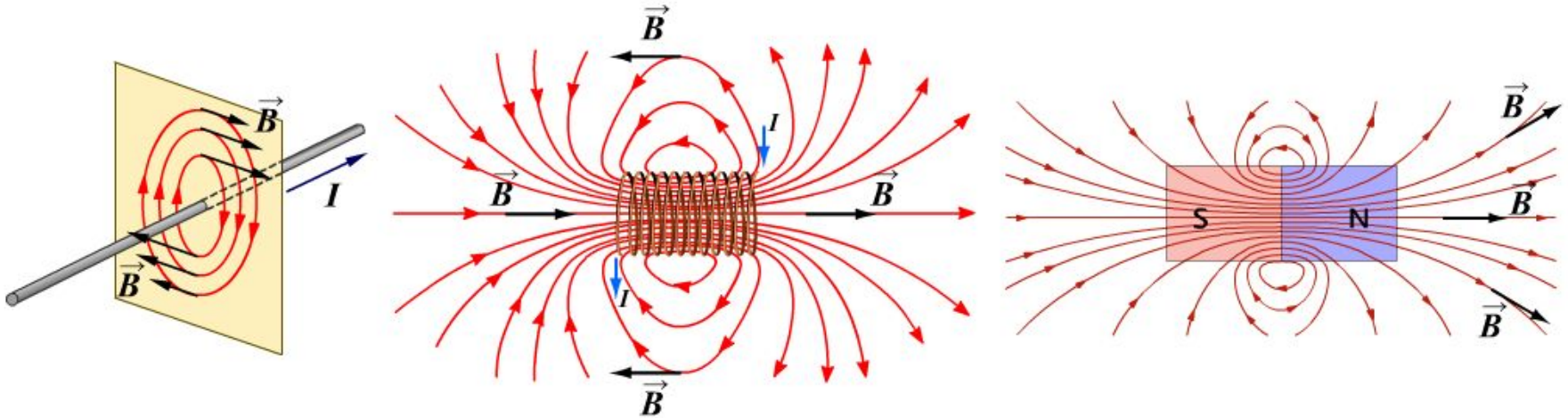

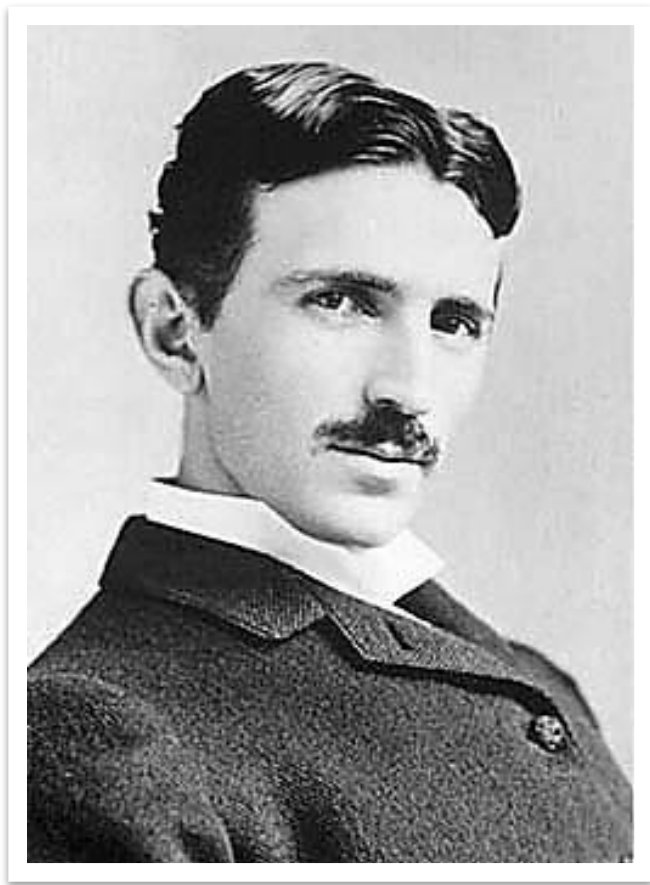

Никола Тесла

10. 06. 1856 — 07. 01. 1943

$$[B] = [\text{Тл}]$$

1 Тесла — это магнитная индукция такого однородного магнитного поля, в котором на каждый метр длины проводника, расположенного перпендикулярно линиям магнитной индукции, при силе тока 1 А действует сила 1 Н.

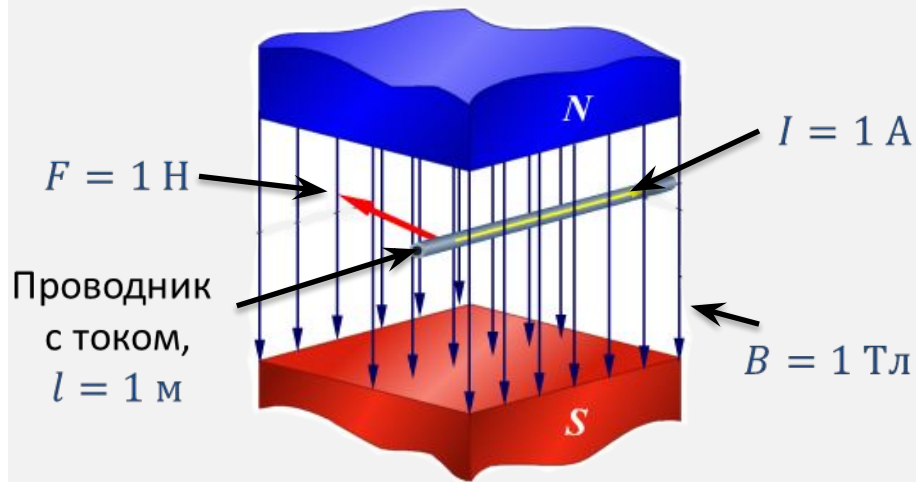

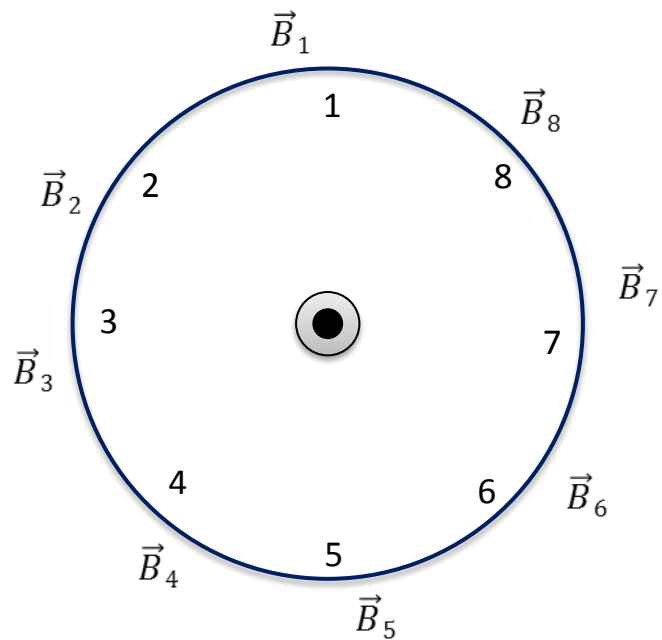

Магнитные линии — это линии магнитной индукции.

Линии магнитной индукции — линии, касательные к которым в каждой точке поля совпадают с направлением вектора магнитной индукции.

Через каждую точку поля можно провести линию магнитной индукции и причем только одну.
Линии магнитной индукции замкнуты и не пересекаются.

Однородное магнитное поле

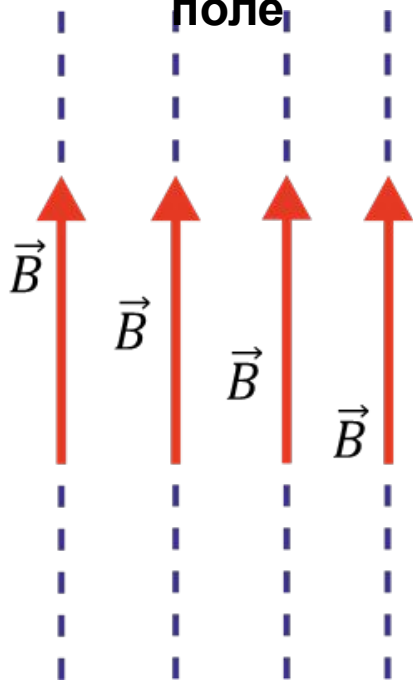

Поле постоянного магнита

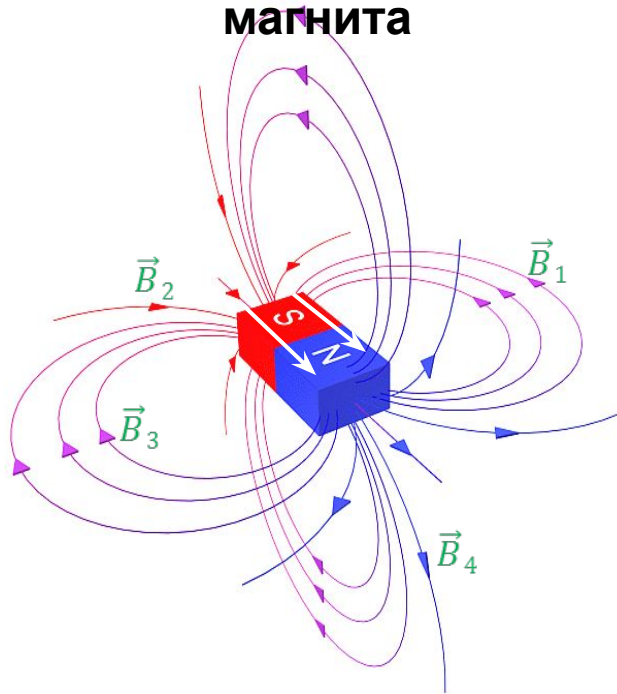

Поле проводника с током

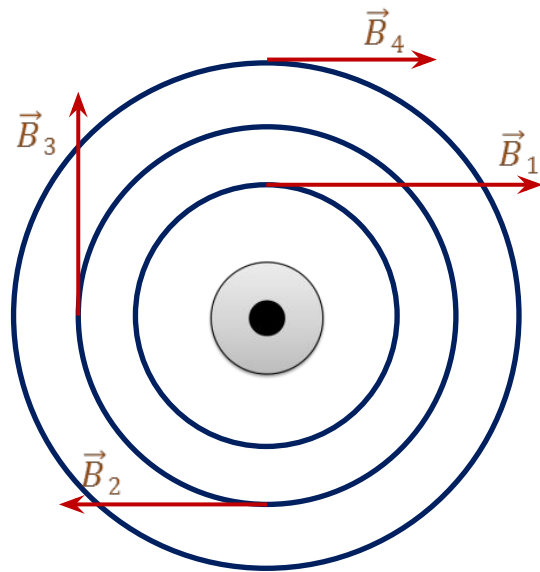

Магнитное поле называется однородным, если во всех его точках магнитная индукция одинакова



Поток воды
(водопад)



Поток воздуха
(ураган)

Что такое
ПОТОК?

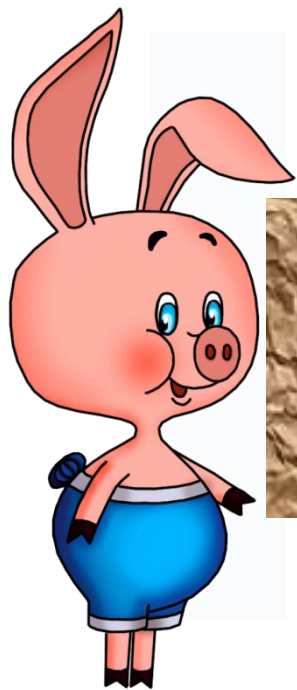

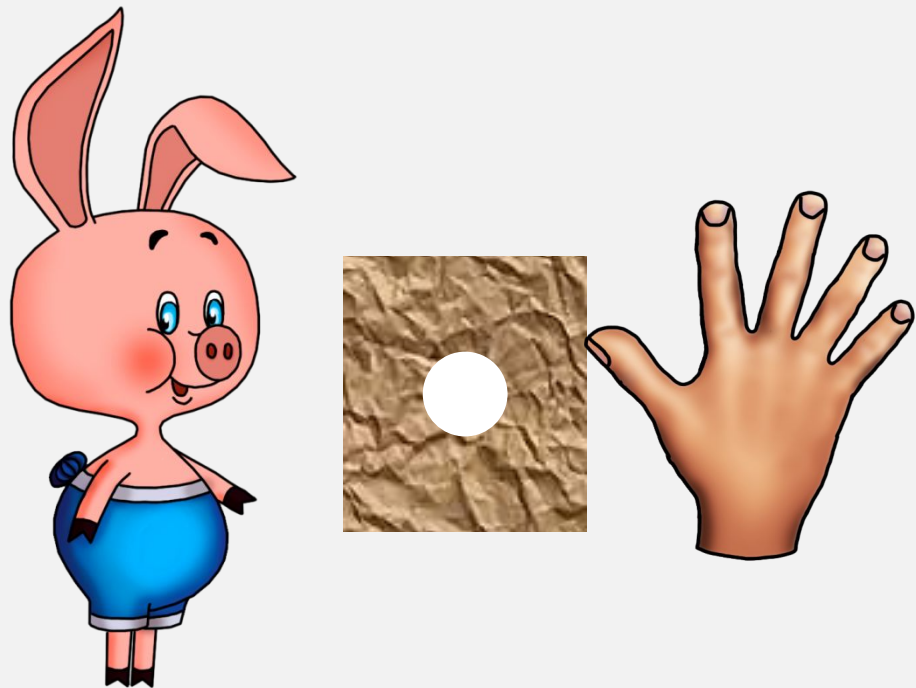
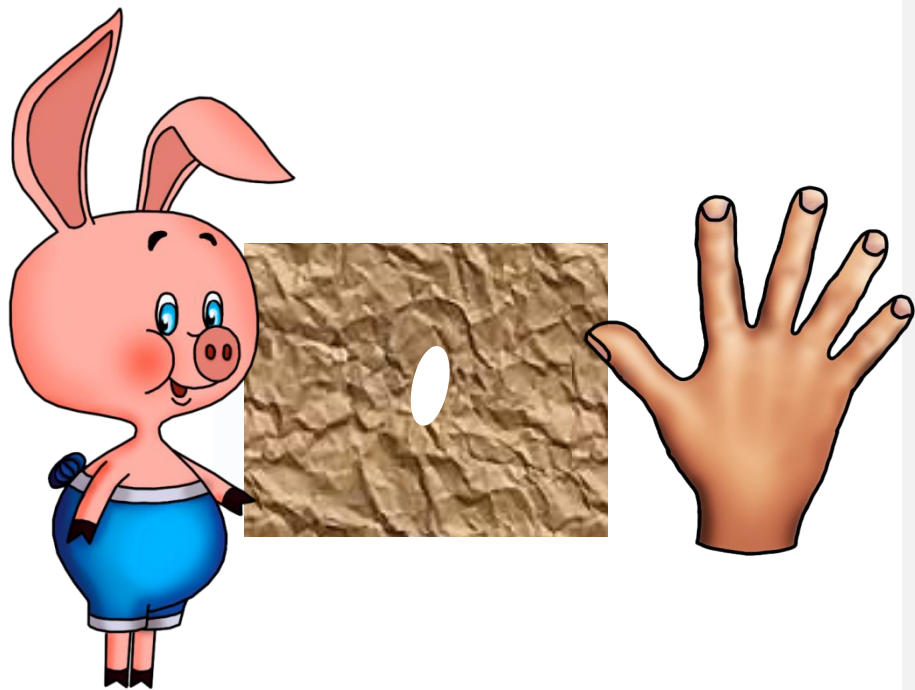

Магнитный поток (Φ)

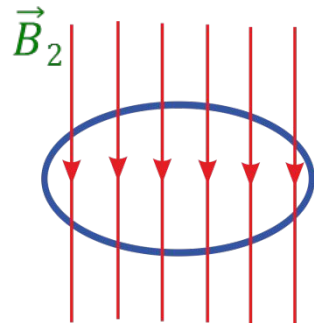
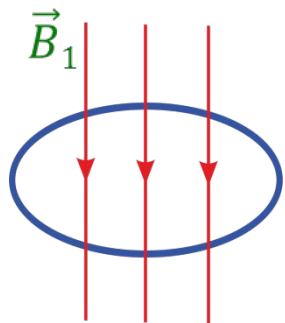

$$\vec{B}_1 < \vec{B}_2$$

$$S_1 = S_2$$

$$\Phi_2 > \Phi_1$$

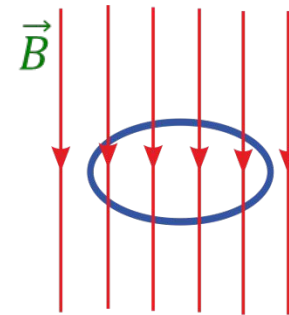
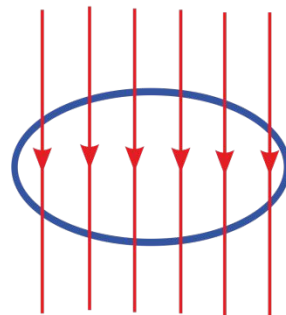

$$\vec{B}_1 = \vec{B}_2$$

$$S_1 > S_2$$

$$\Phi_1 > \Phi_2$$

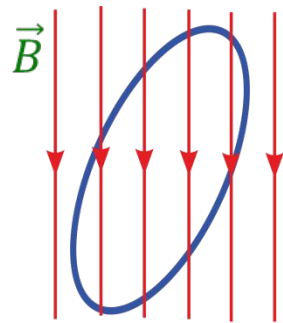
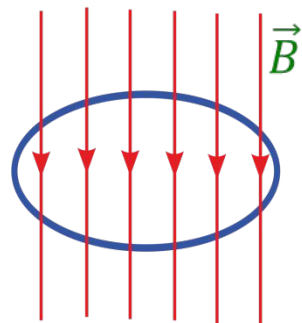

$$\vec{B}_1 = \vec{B}_2$$

$$S_1 = S_2$$

$$\Phi_1 > \Phi_2$$

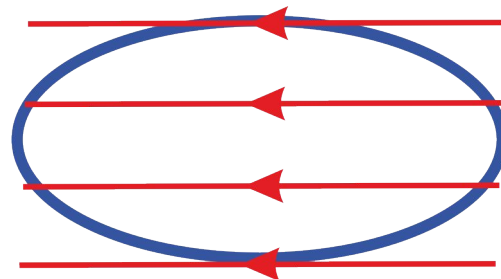

$$\Phi = 0$$

Магнитный поток через плоскую поверхность — это скалярная физическая величина, численно равная произведению модуля магнитной индукции на площадь поверхности, ограниченной контуром, и на косинус угла между нормалью к поверхности и магнитной индукцией.

$$\Phi = BS \cos \alpha$$

$$[\Phi] = [\text{Вб}]$$

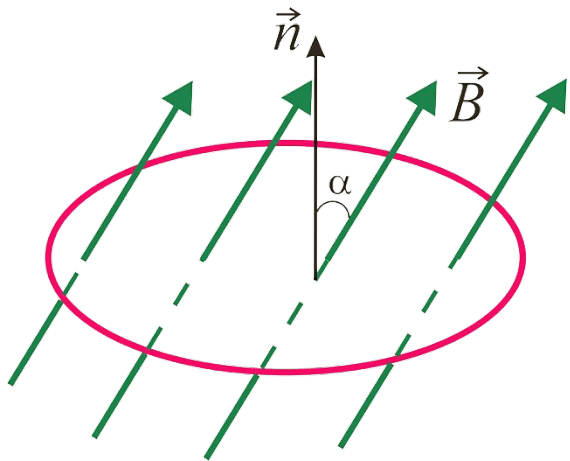

1 вебер — это магнитный поток однородного магнитного поля с индукцией 1 Тл через перпендикулярную ему поверхность площадью 1 м².

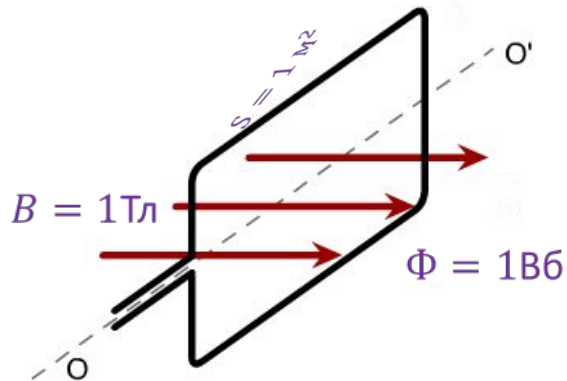

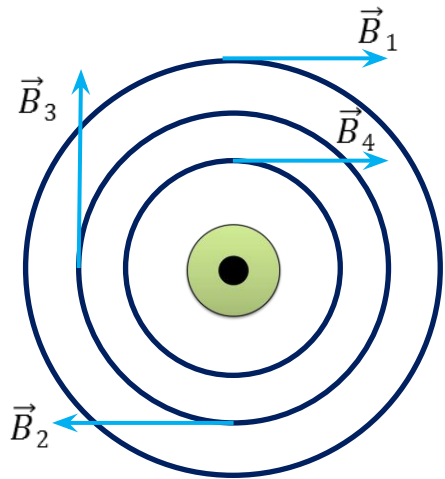

$$\vec{B} = \frac{\vec{F}}{Il}$$

$$[B] = [Тл]$$

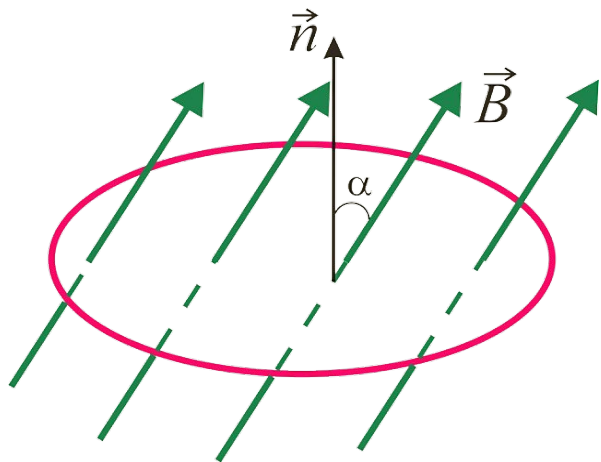

Магнитная индукция — это векторная физическая величина, являющаяся сило-вой характеристикой магнитного поля, численно равная отношению модуля силы, с которой магнитное поле действует на расположенный перпендикулярно магнитным линиям проводник с током, к силе тока в проводнике и его длине.

Магнитный поток — это скалярная физическая величина, численно равная произведению модуля магнитной индукции на площадь поверхности, ограниченной контуром, и на косинус угла между нормалью к поверхности и магнитной индукцией.