

Игра «Посвящение в физики»

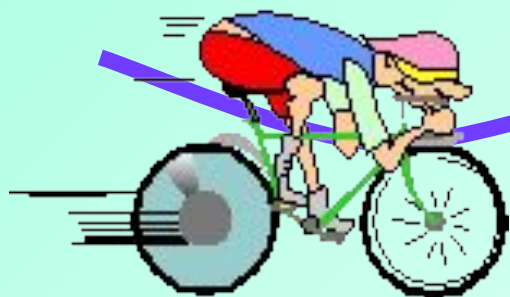

Содержание:

1. Представление команд.
2. Разминка.
3. «Устами младенца»
4. Угадай-ка.
5. «Любимый учебник»
6. «Занимательные опыты».
7. Домашнее задание.



1 конкурс.

Представление команд.



2 конкурс. Разминка.



Вопрос № 1

*Почему чернильные , жирные пятна
легче удалить сразу после того,
как они были оставлены, и
значительно труднее сделать это
впоследствии?*



Вопрос № 2

Почему из кусков разбитой чашки невозможно без применения клея изготовить новую, хотя известно, что между молекулами стекла действуют силы притяжения?



Вопрос № 3

Почему подводным лодкам запрещается ложиться на дно, если оно песчаное или илистое?

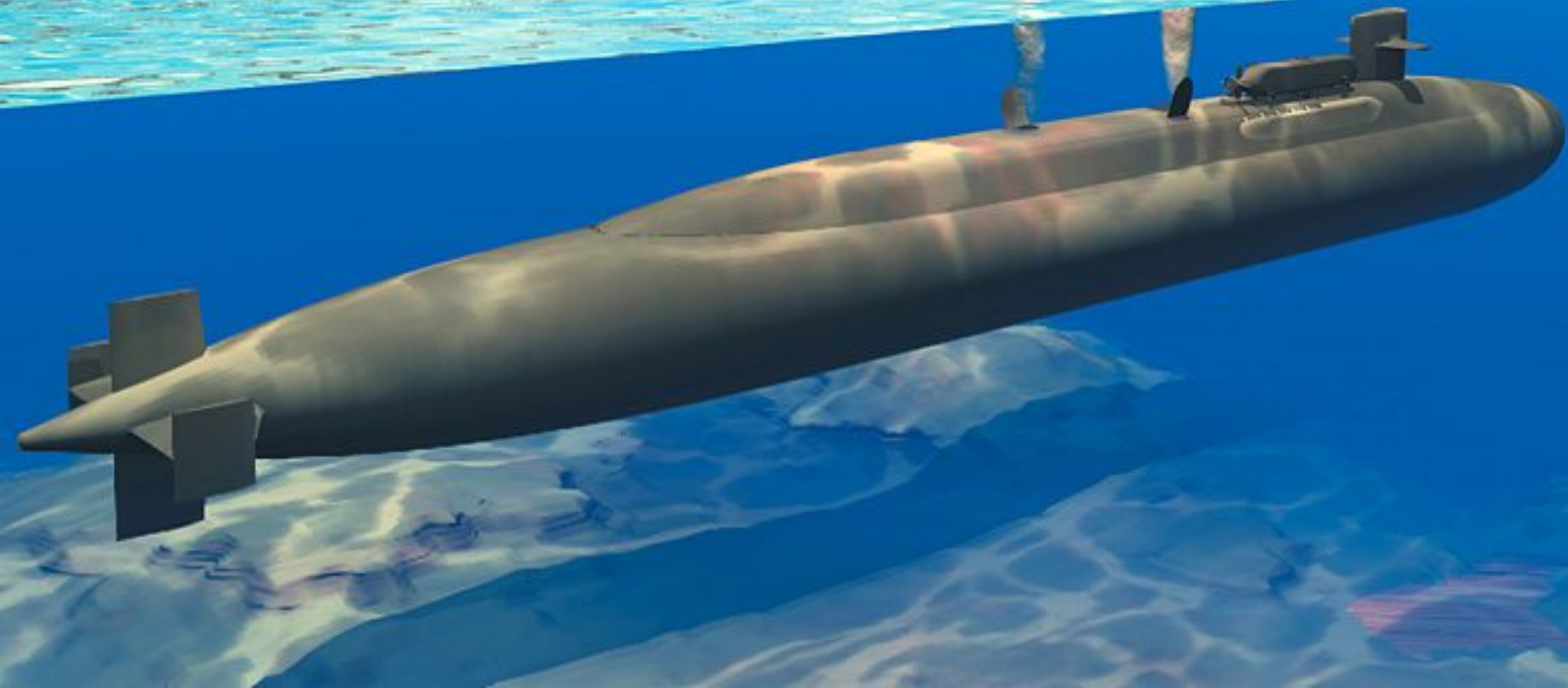

Вопрос № 3



- Какая буханка хлеба тяжелее: горячая или холодная?



Вопрос № 4

Ножницы и карандаш, лежащие на столе, имеют одинаковую температуру. Почему же на ощупь ножницы кажутся холоднее?

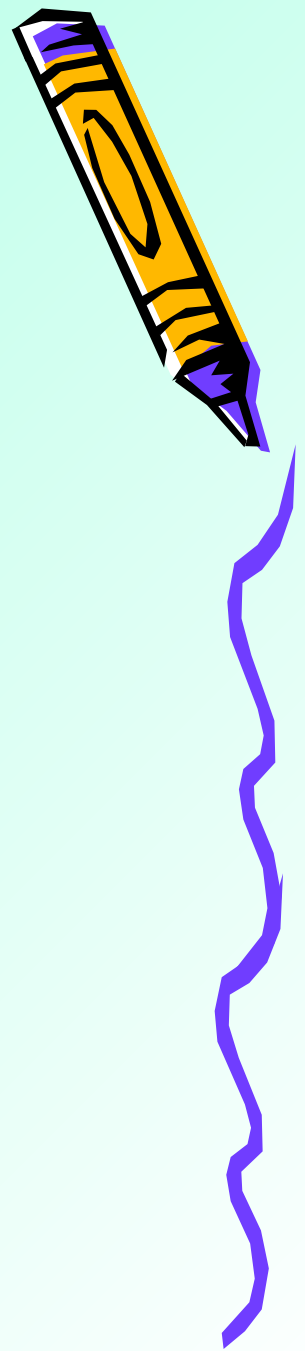

Вопрос № 5.

Почему 100-градусный пар обжигает сильнее воды такой же температуры?

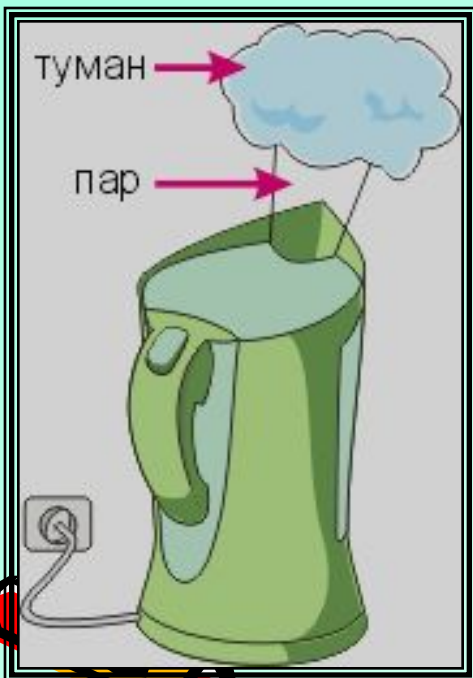

Вопрос № 6

- Зачем в крышке заварочного чайника делается дырочка?



Вопрос № 7

- Чай в стакане, вставлен в металлический подстаканник. Зачем?

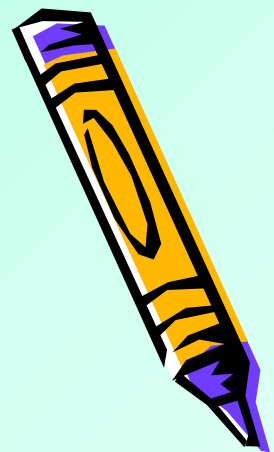

3 конкурс. «Устами младенца»



- У каждого человека она есть. У кого-то больше, у кого-то меньше.
- Эта величина не векторная, а скалярная
- У кого она большая, сидят на диетах.



Ответ:

Масса



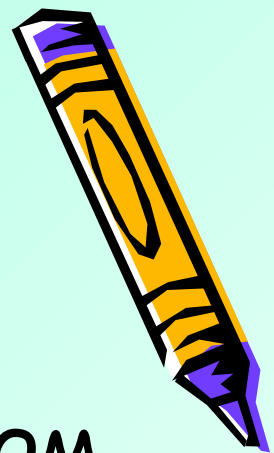

- Оно течет, как река, только в одном направлении.
- Его можно повернуть назад только в сказках.
- Измеряют часами.





Время





- Она имеется у всех здоровых людей. У мужчин её больше, чем у женщин и детей.
- Её мало совсем у больных. Она не вещь и не сохраняется.
- Величина векторная, чтобы сдвинуть шкаф, она нам нужна.



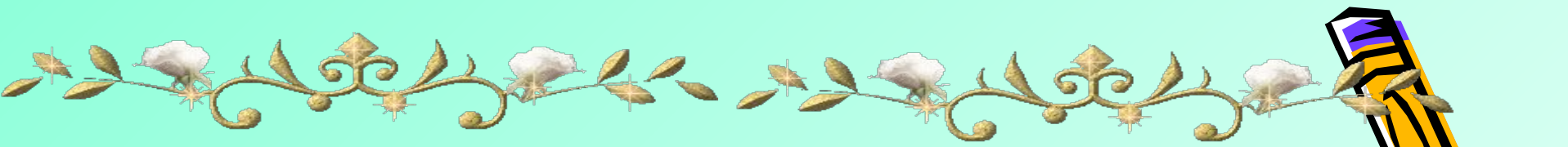

Ответ: **Сила**

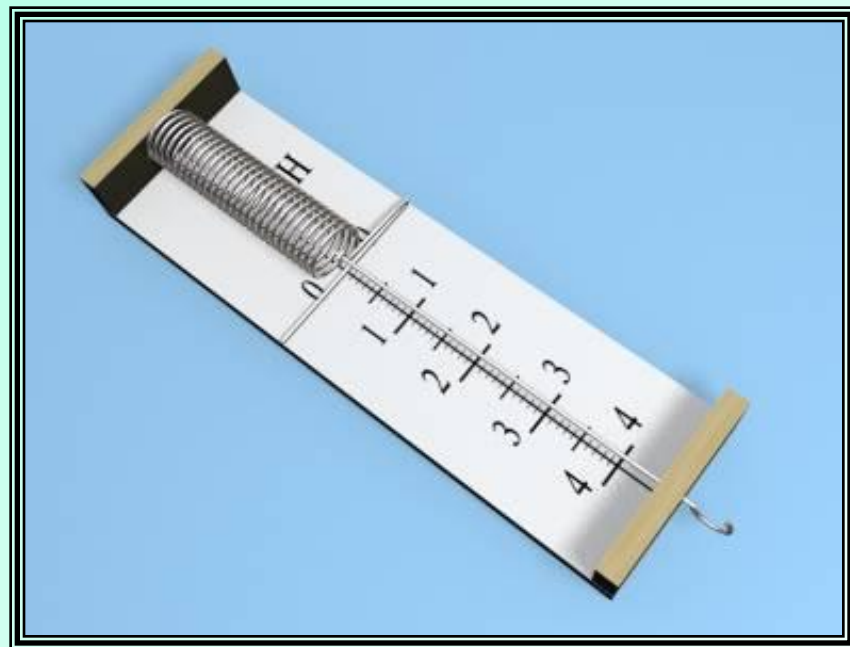



- Из-за него нарушаются законы сохранения энергии.
- Без него мы не смогли бы ходить, держать ложку в руках.
- В руках удержать живую рыбу трудно, так как оно мало.



Ответ:

Трение.

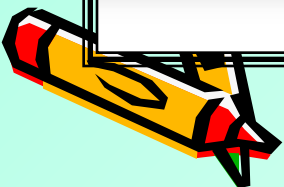
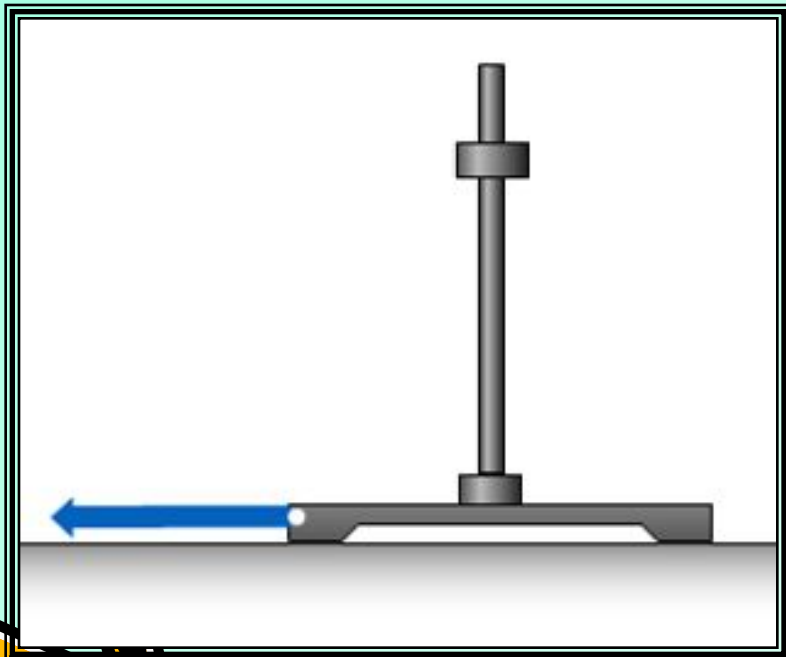

4 конкурс. Угадай-ка.



Пример:

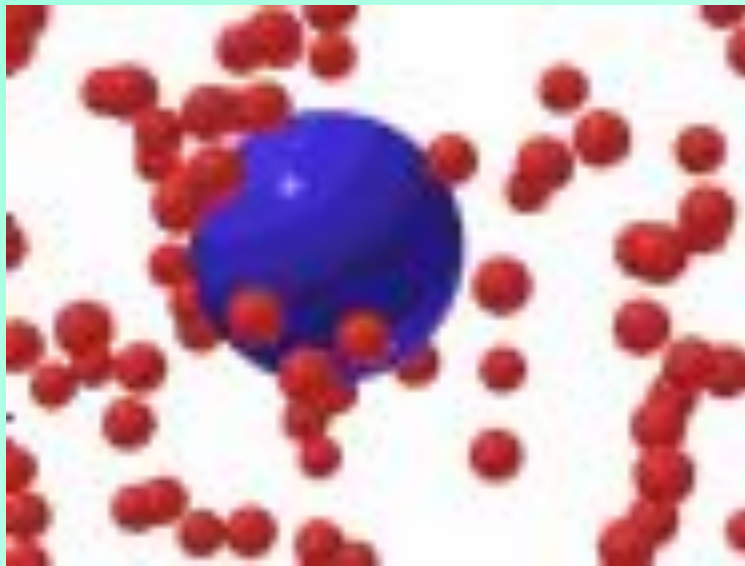

Броуновское движение

- Движение цветочной пыльцы, которое наблюдал английский ботаник в микроскоп, названо в его честь.

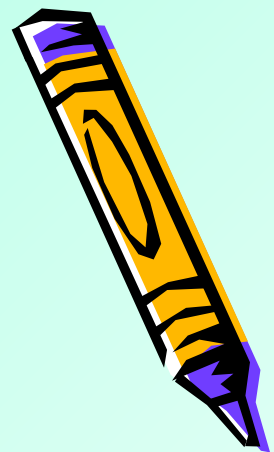

5. Конкурс «Любимый учебник»

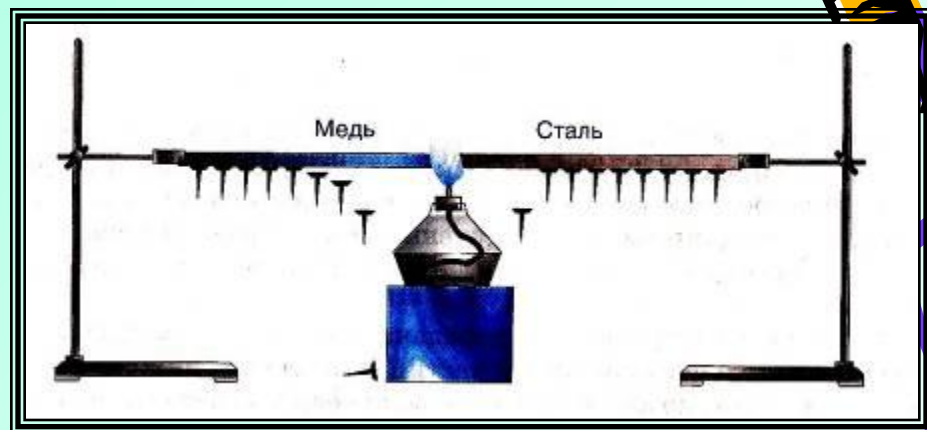

№	класс	Название картинки
1	8	Опыт теплопроводность различных веществ



1

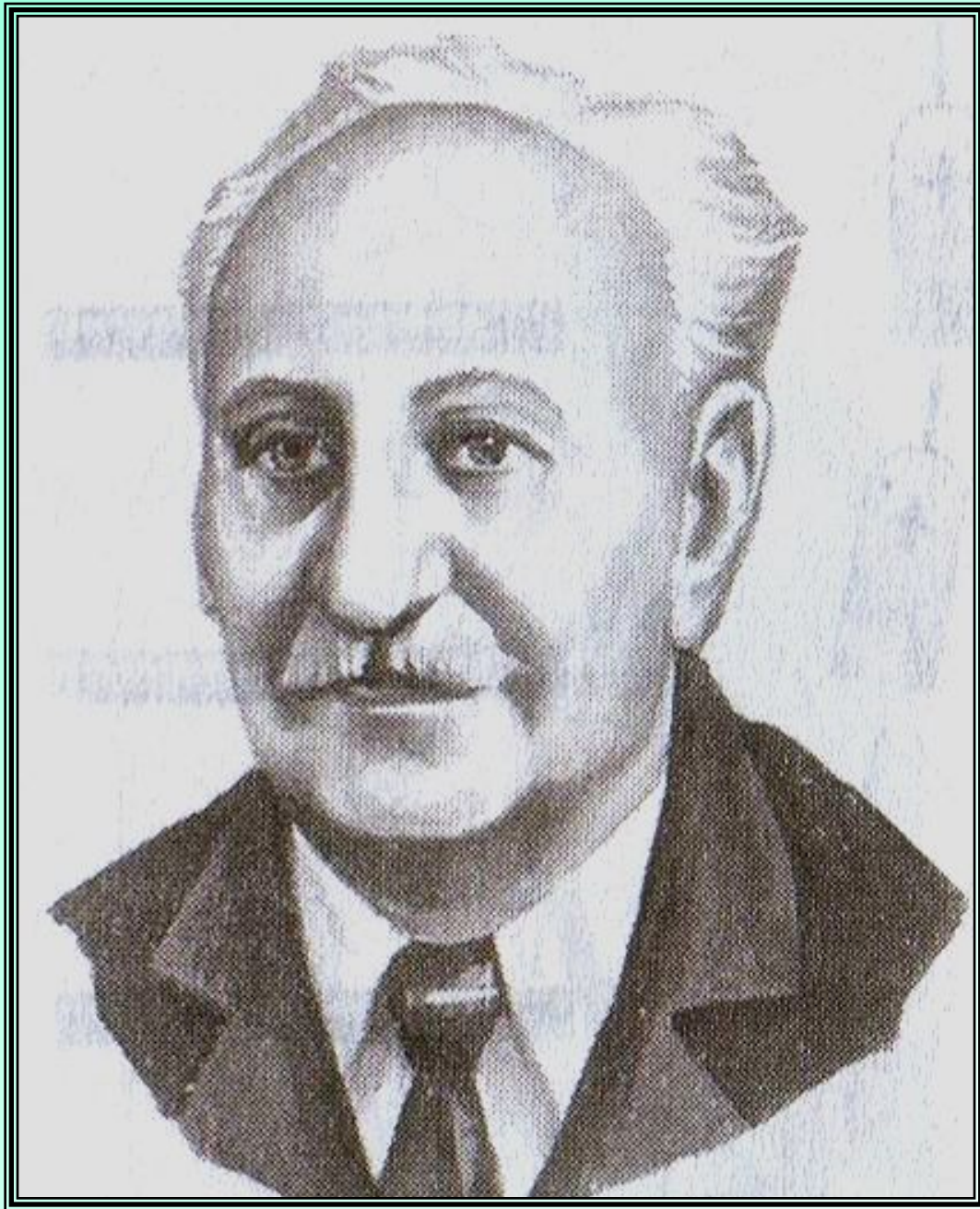

2

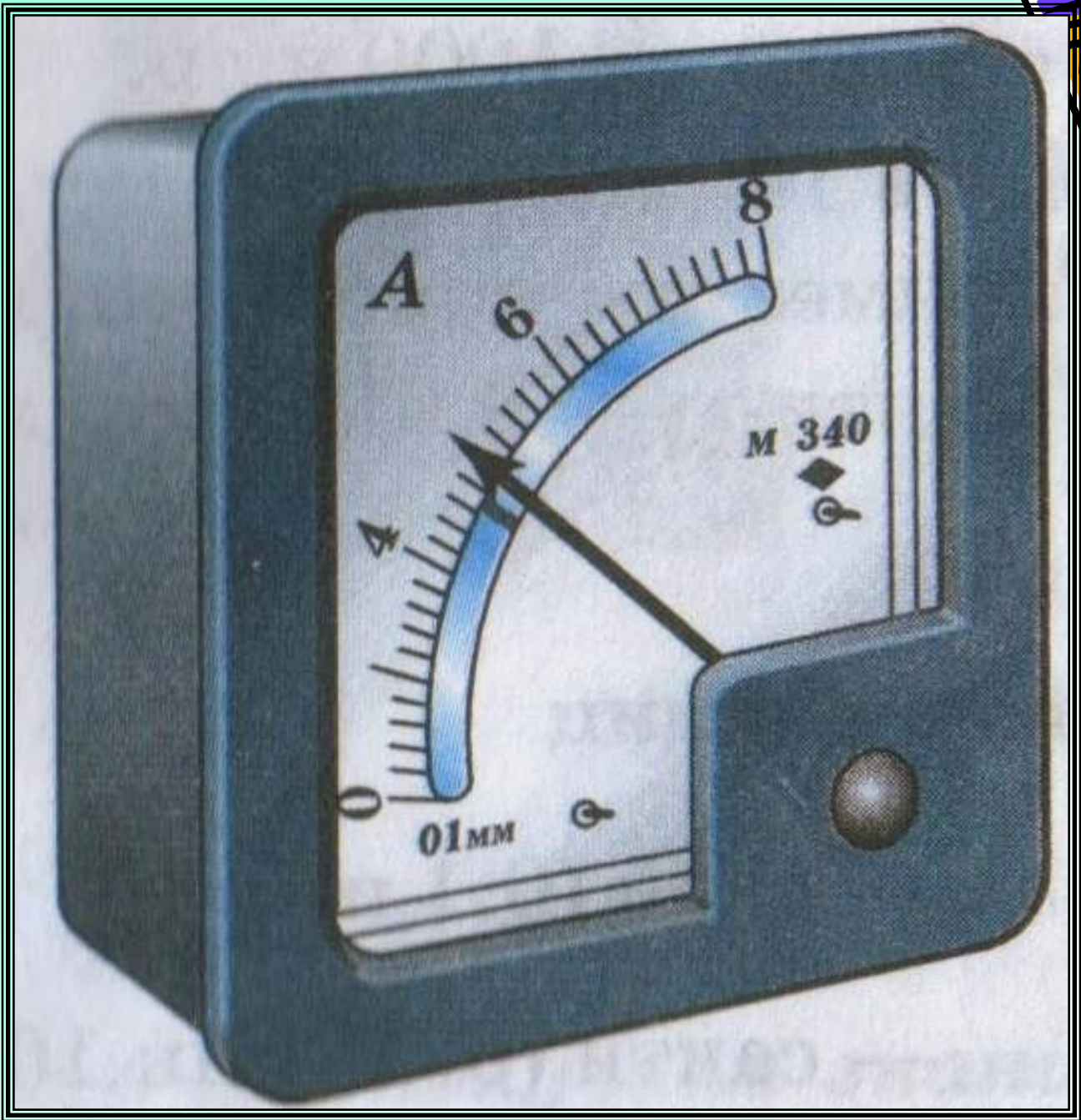

3

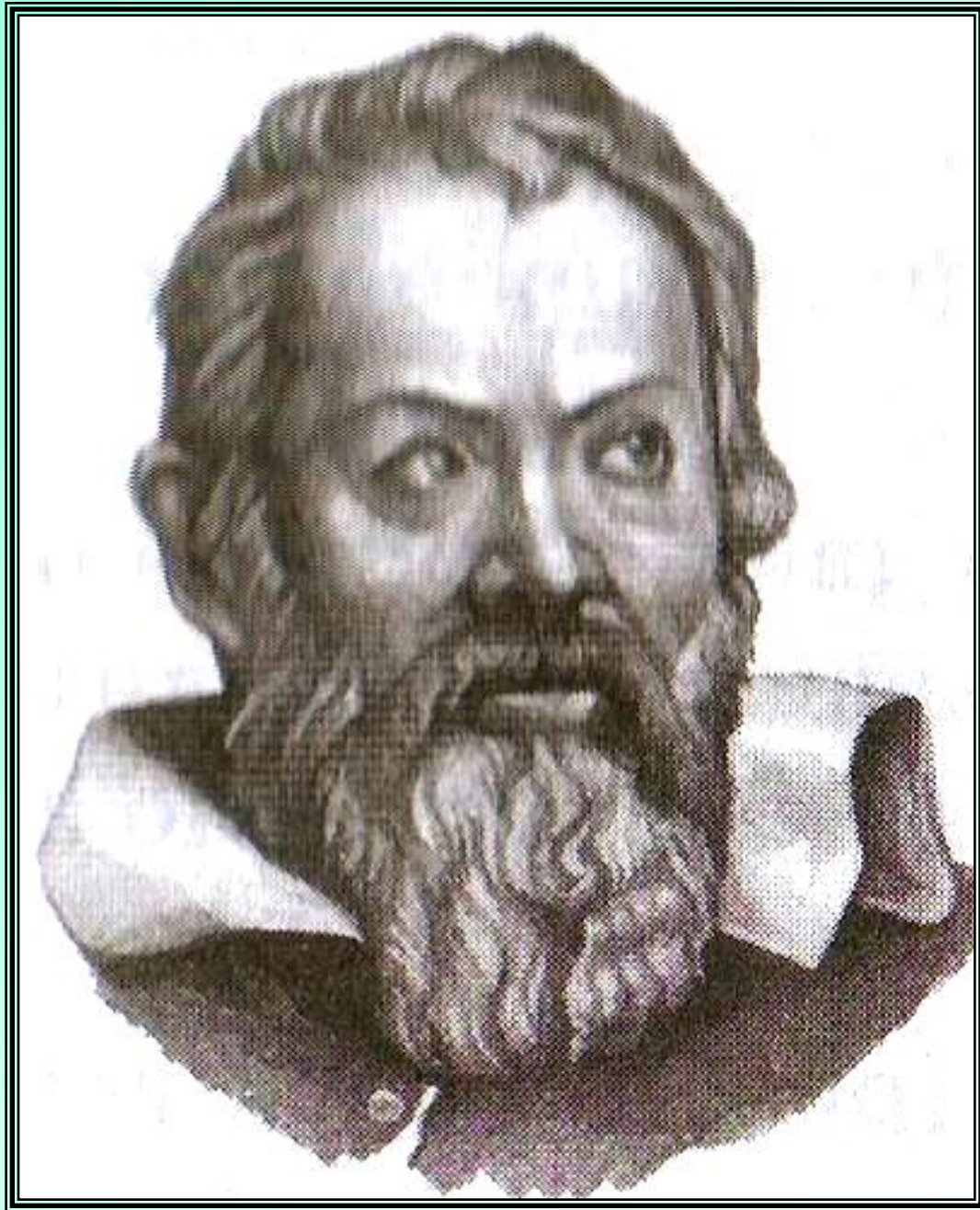

4

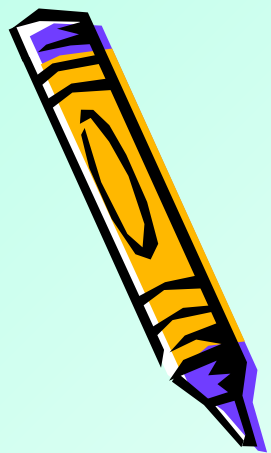
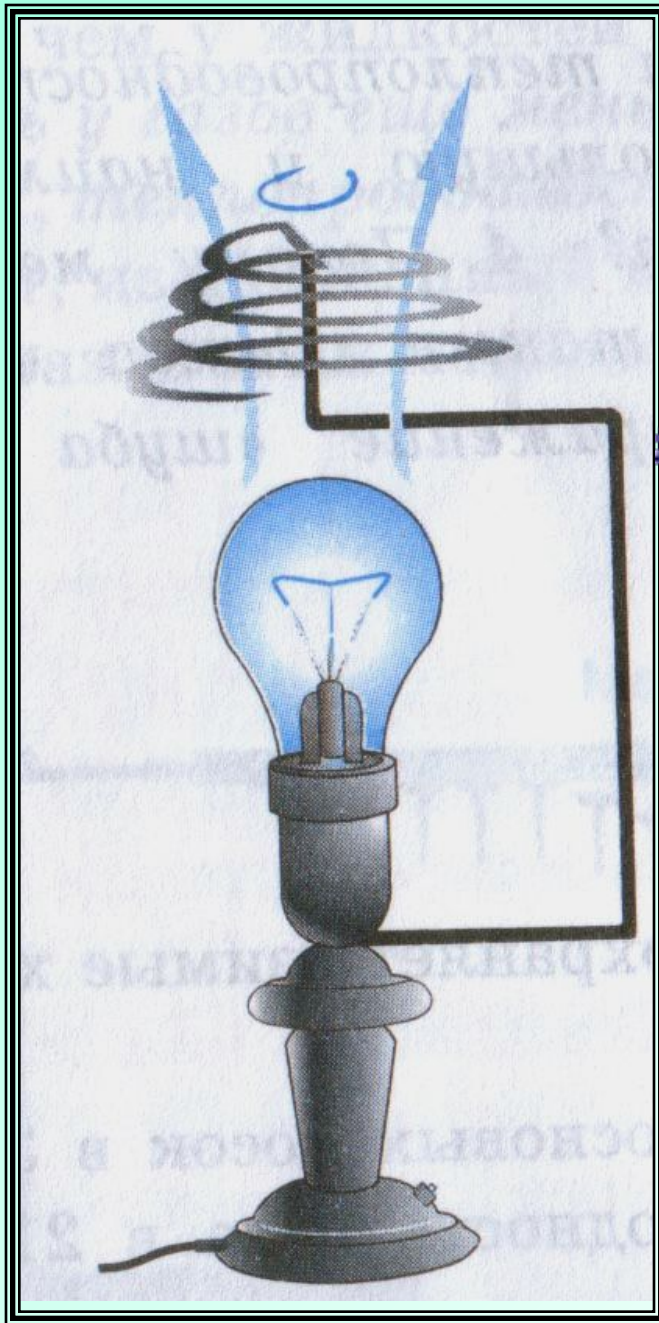

5

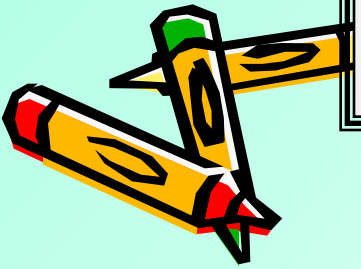

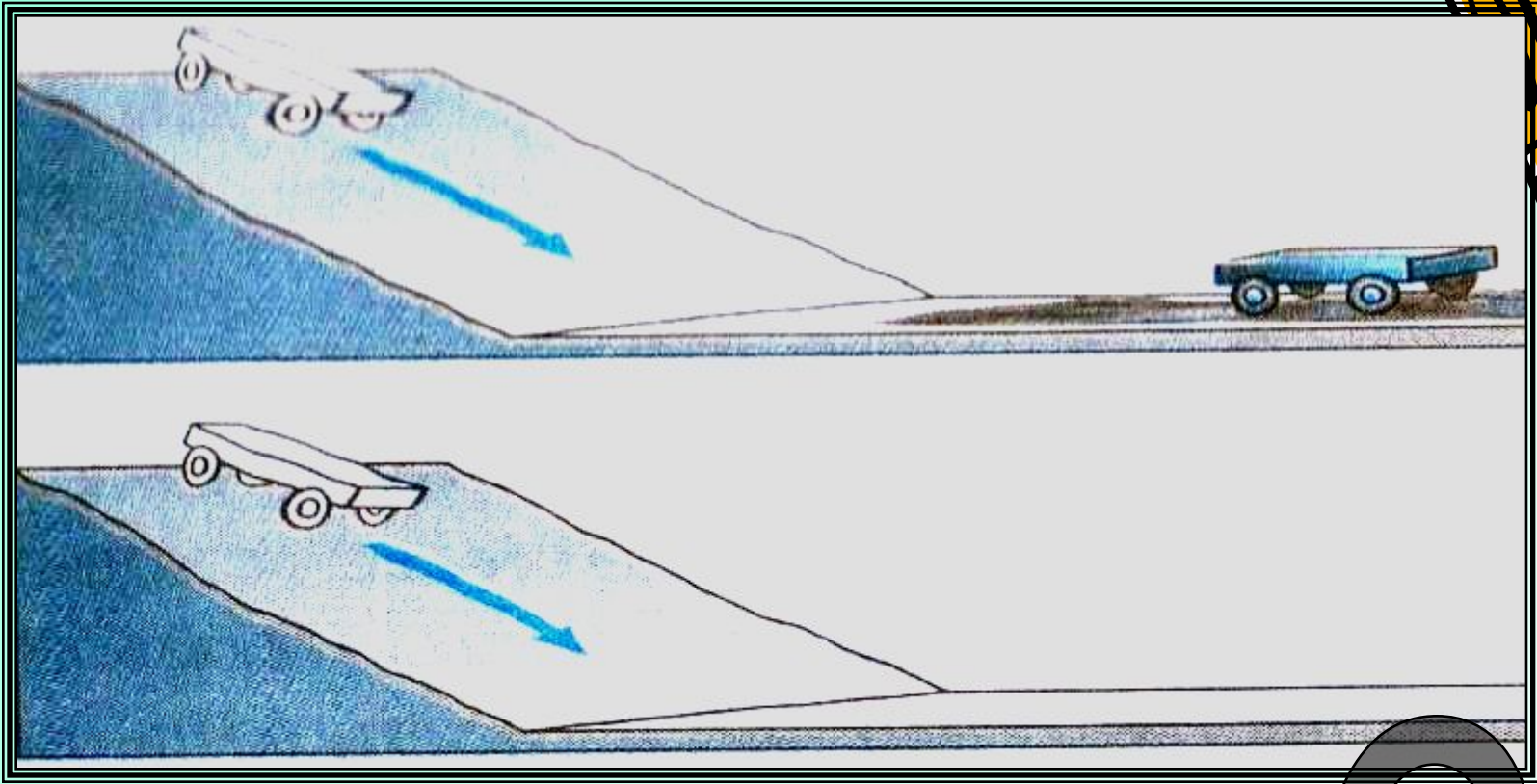
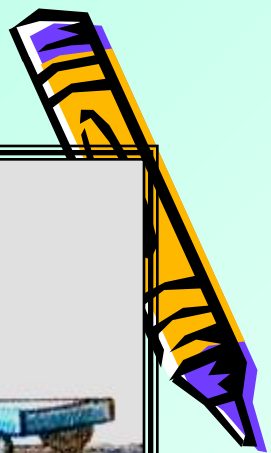

6



7

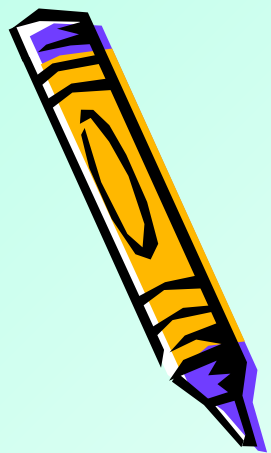
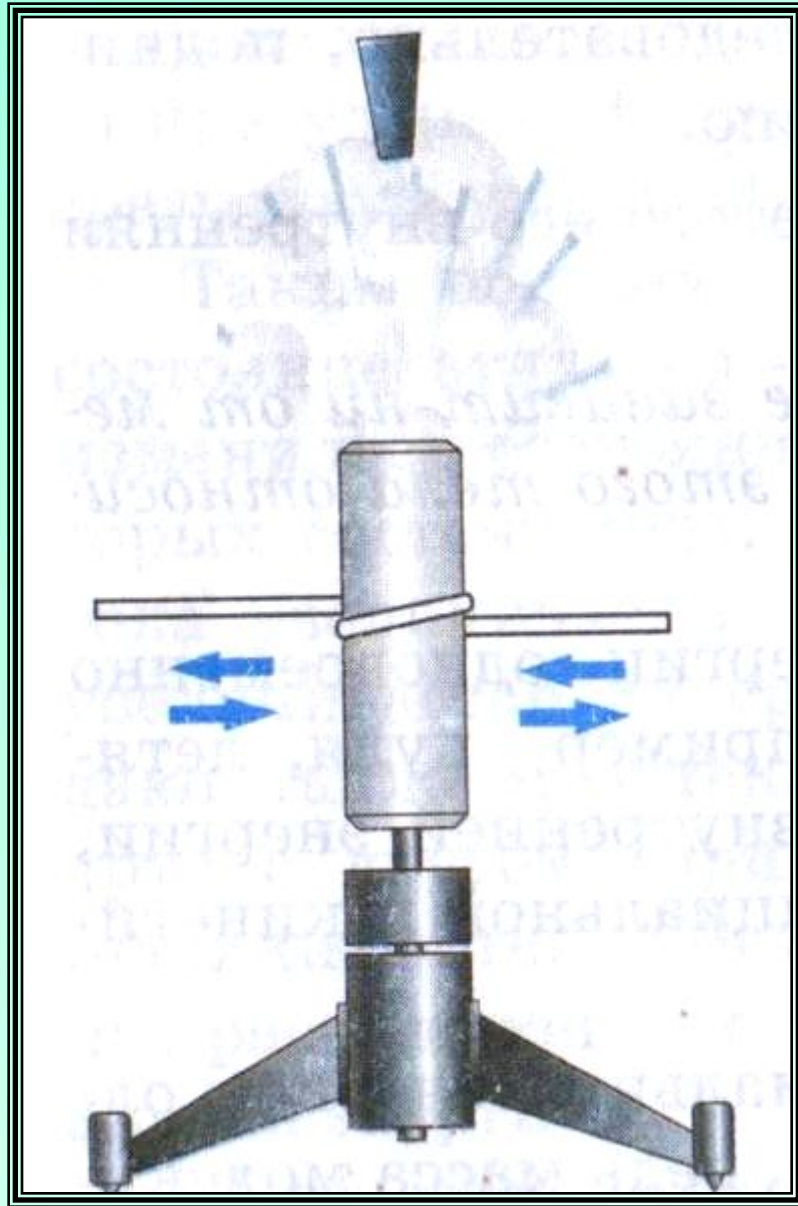

8

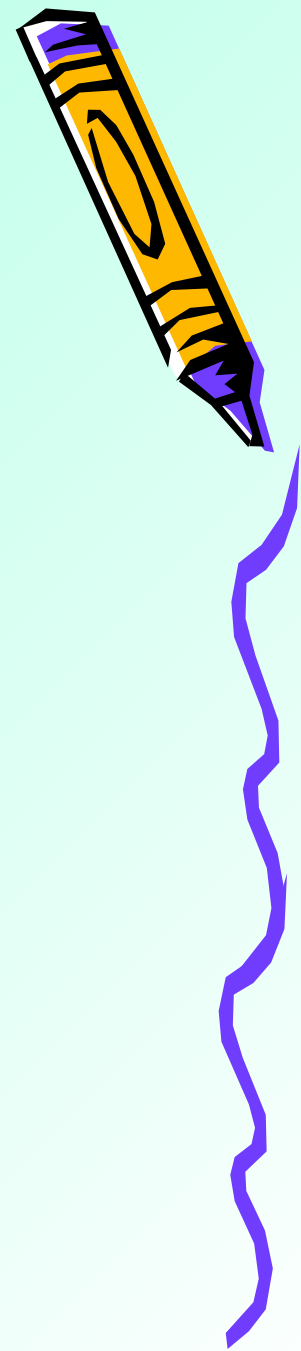
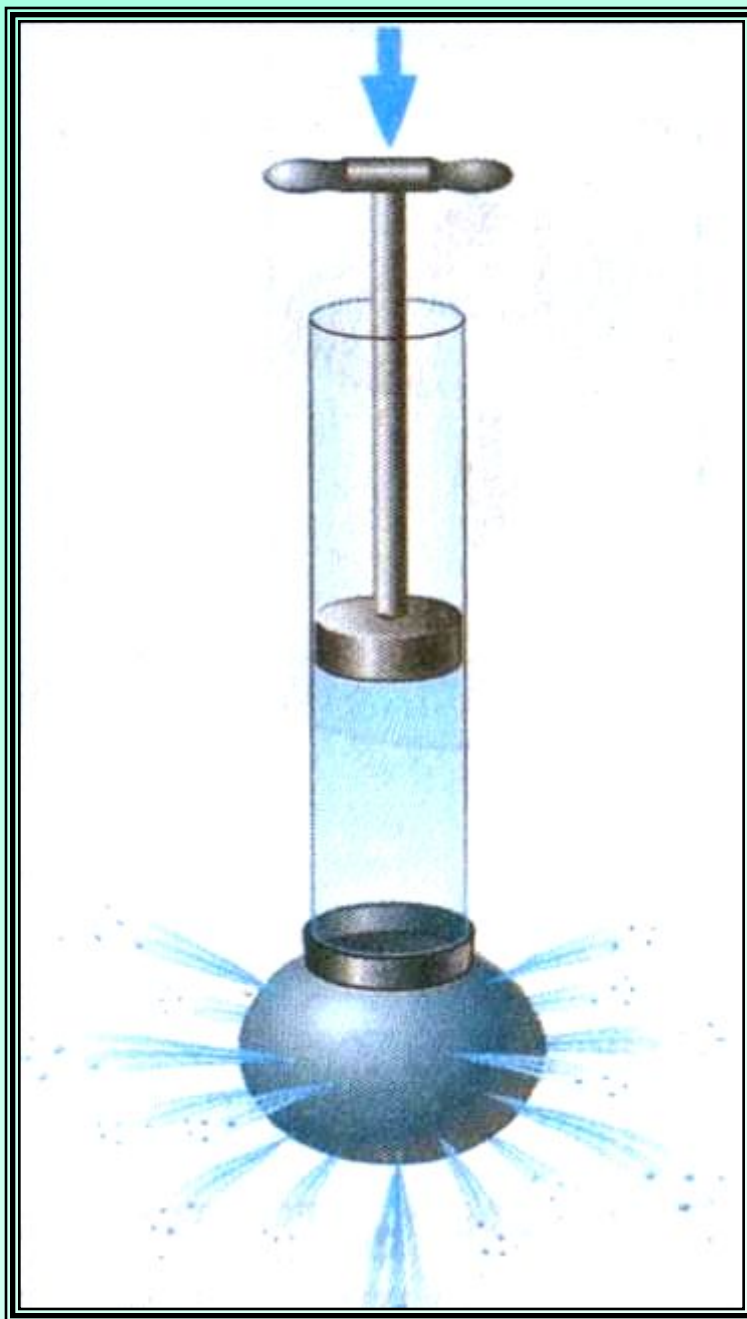

9

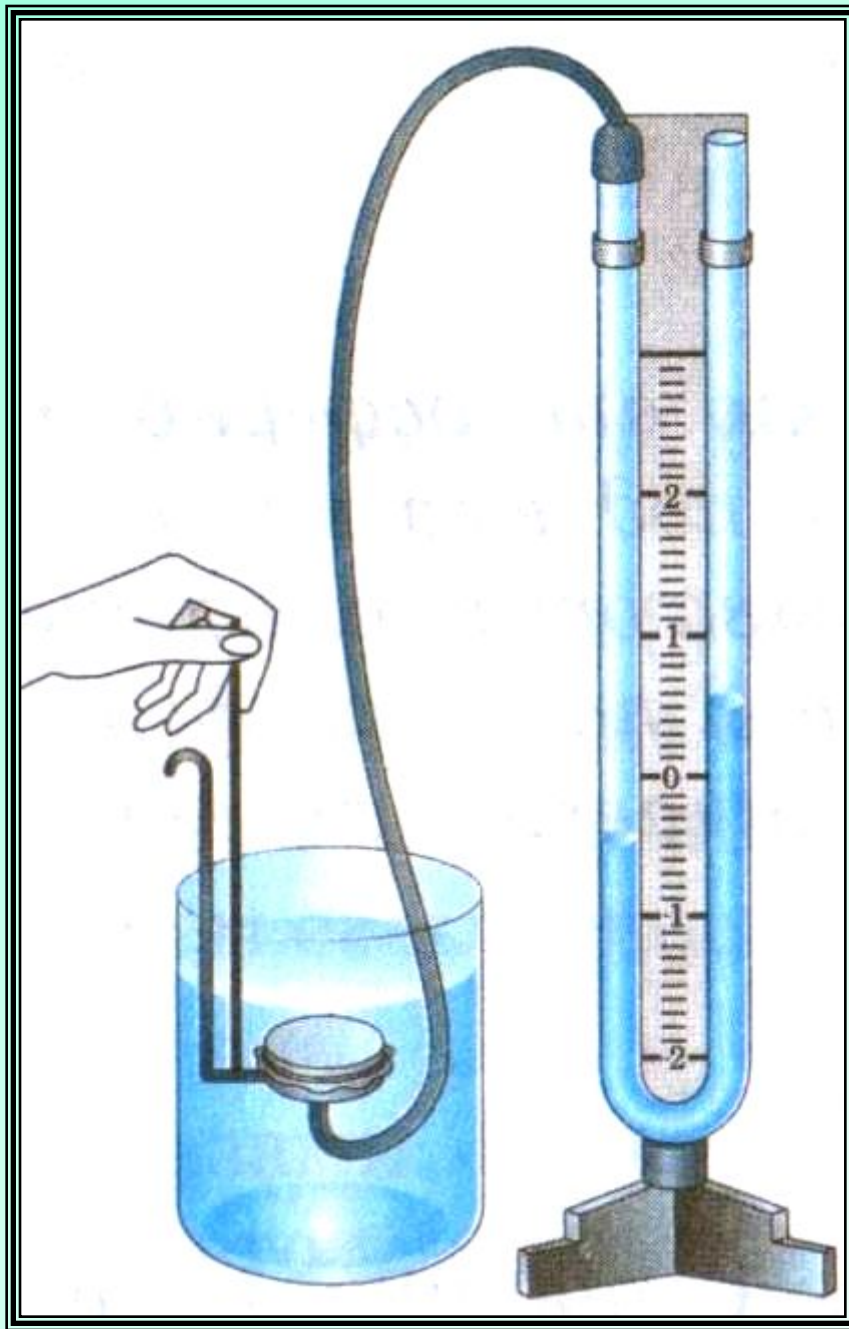

10

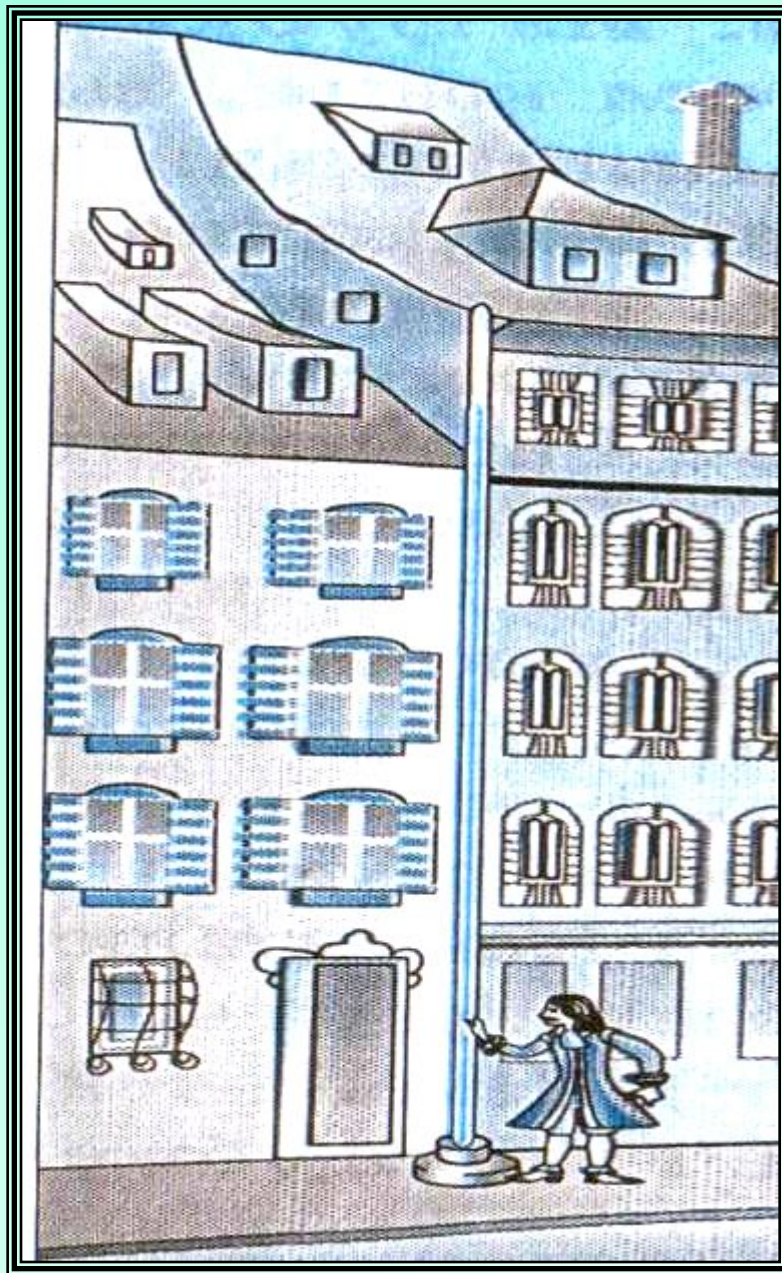

11

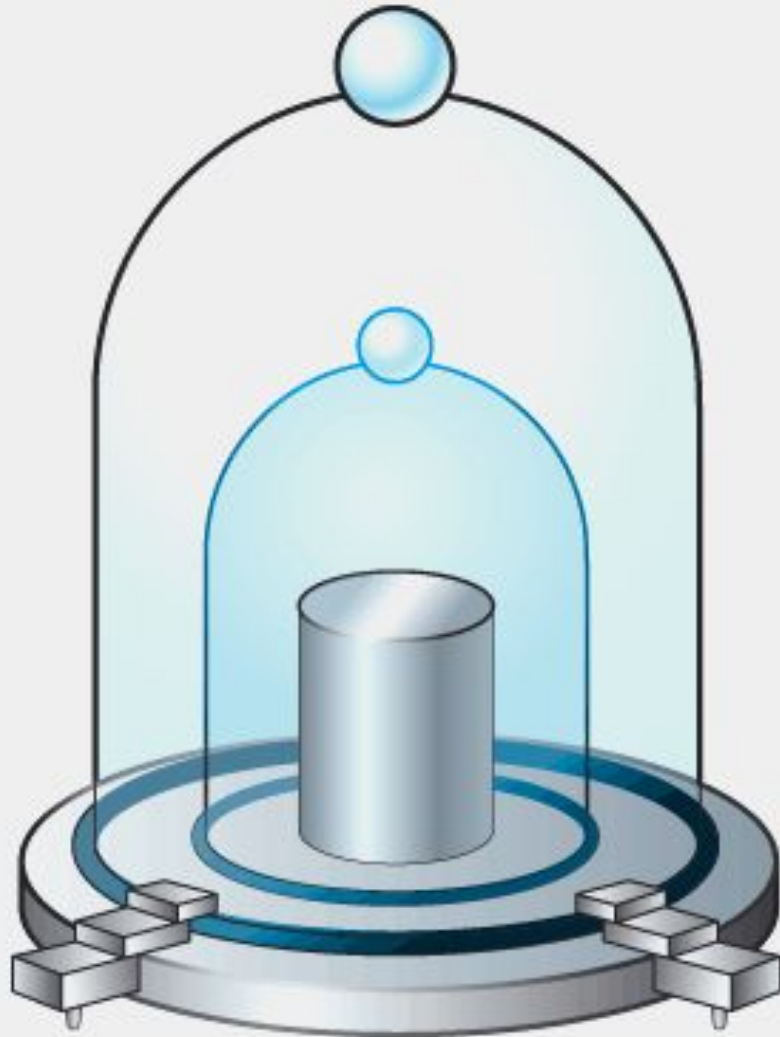

12

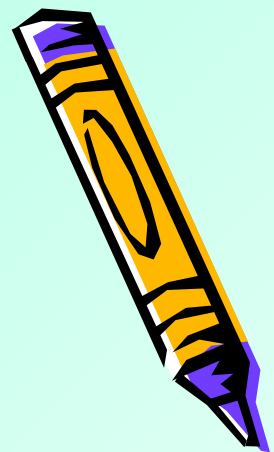
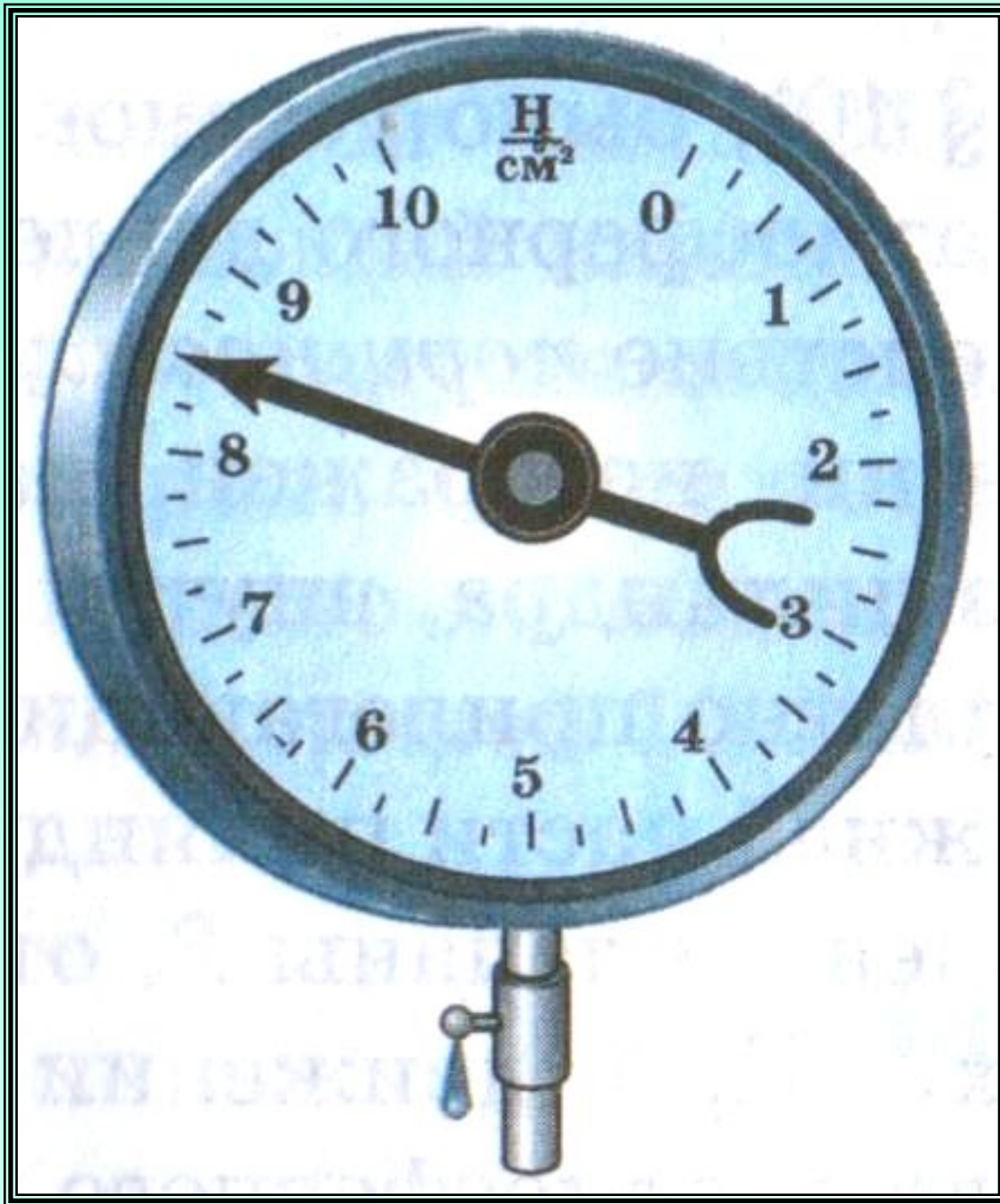

13



14

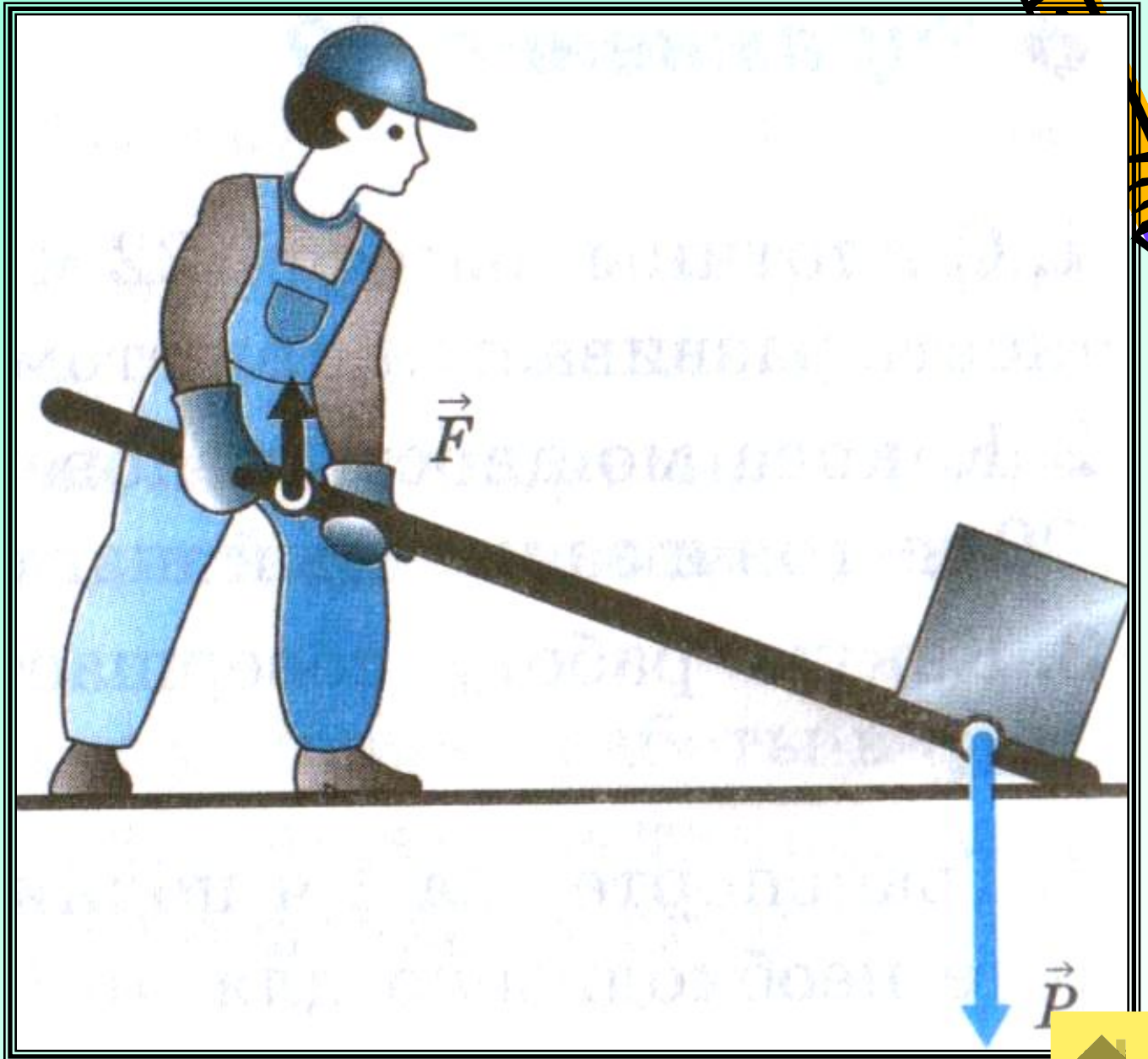

6 конкурс. «Занимательные ОПЫТЫ».

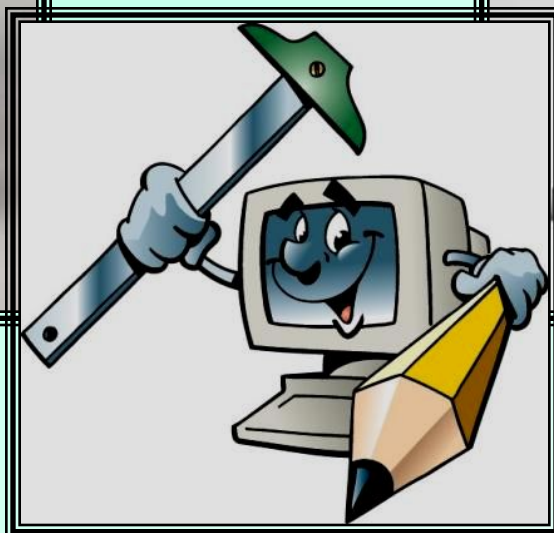
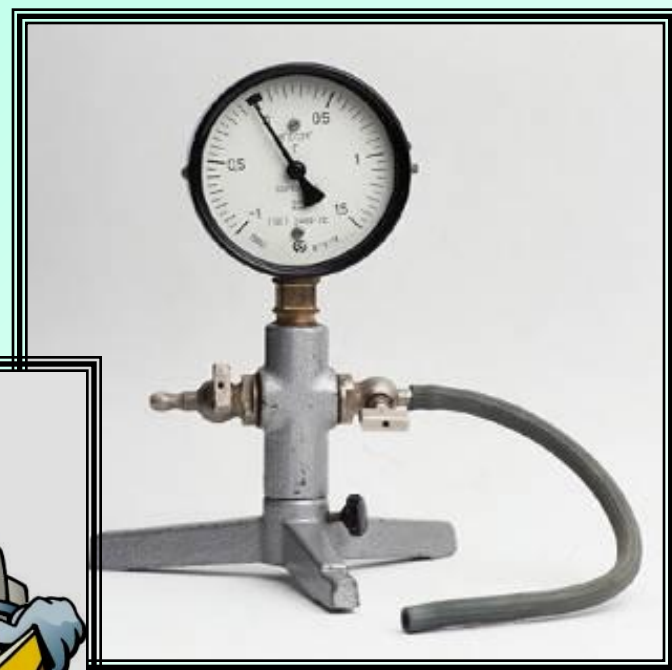

7 конкурс. Домашнее задание.

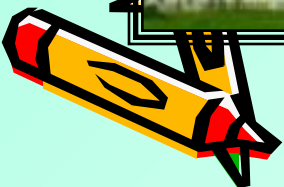
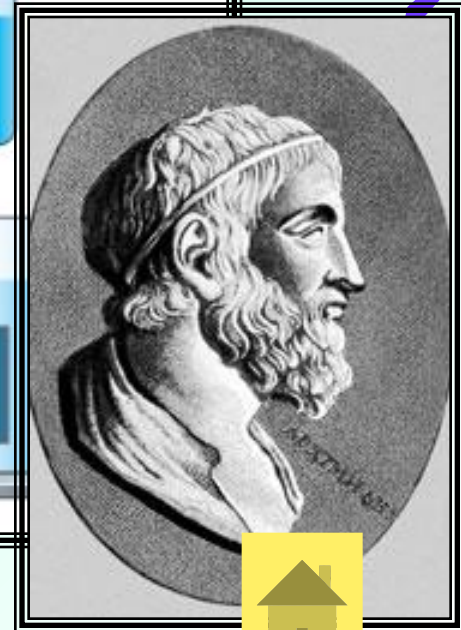
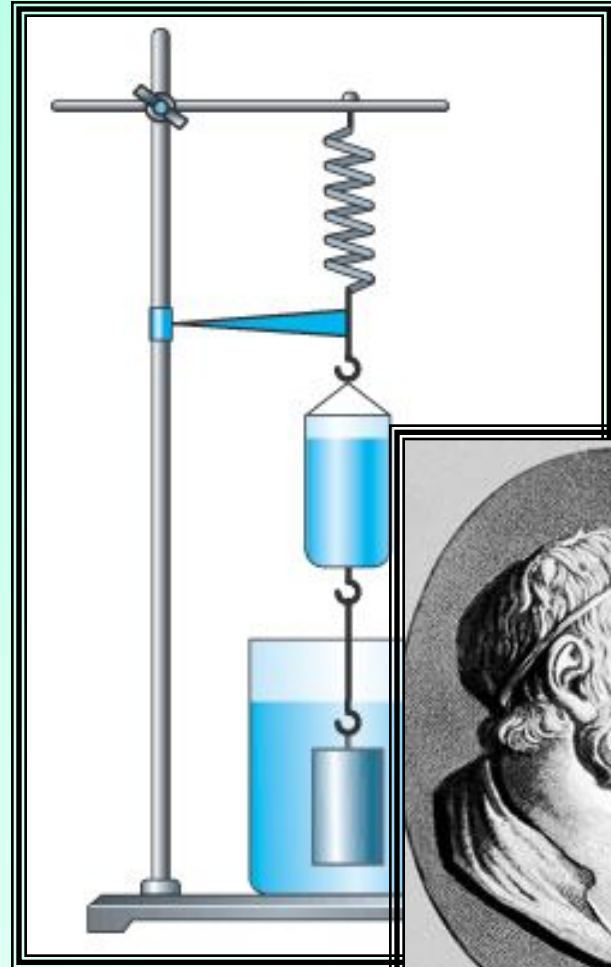
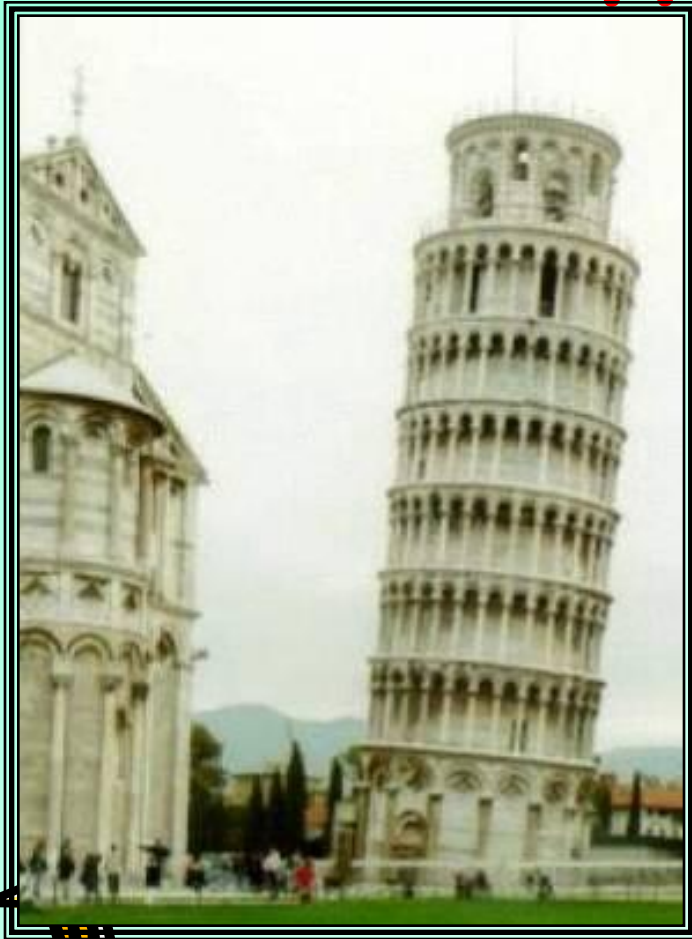



Конкурсы для болельщиков



1. Все поведает, хоть и без языка,
Когда будет ясно, а когда - облака.
2. Что с земли не поднимешь?
3. Им силу тока изменяют,
Если что-то в нем сдвигают



Конкурсы для болельщиков

5. Идут, идут, а с места не сойдут.
6. На всякий зов даю ответ,
А ни души, ни тела нет.
7. Я горячее храню и холодное
храню,
Я и печь, и холодильник вам в
дороге заменю.



Конкурс для болельщиков «Черный ящик»

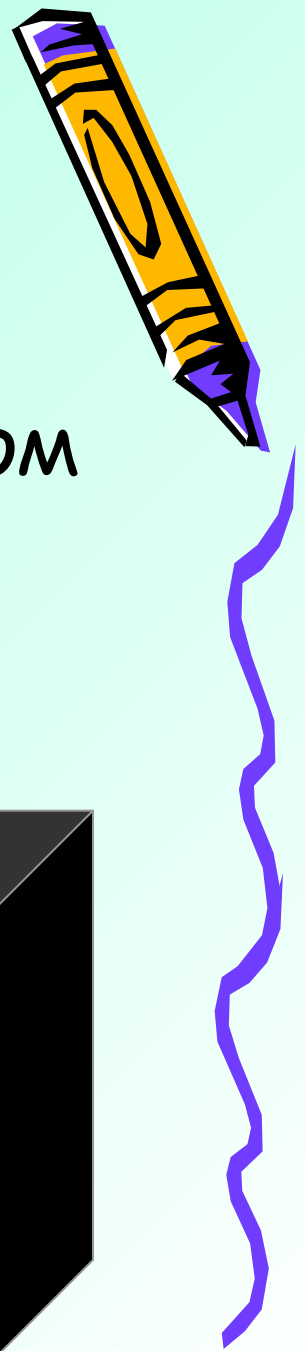

- Отгадайте, что находится в черном ящике.
- Данный предмет способствует уменьшению озонового слоя Земли.

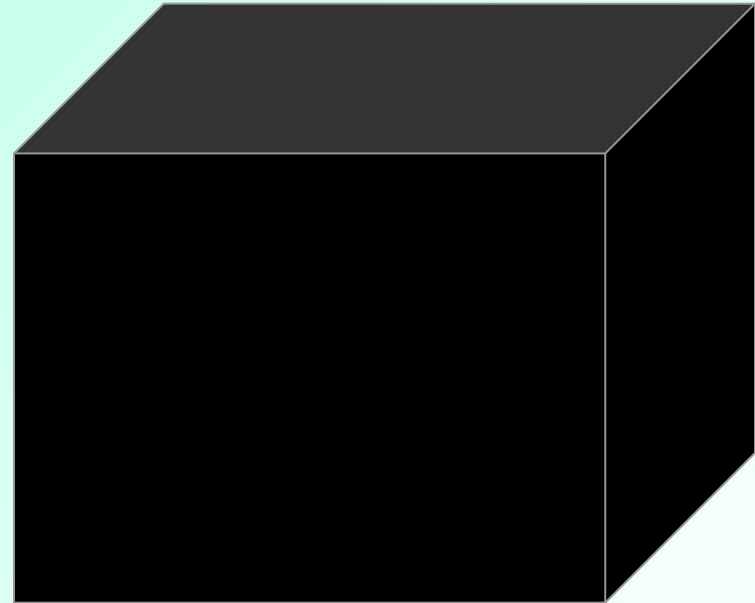

Клятва.

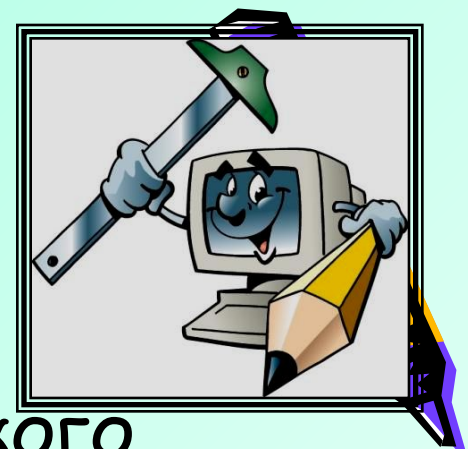

Я учащийся физико-математического
класса перед лицом своих товарищей
клянусь:

Верным физике быть

Формулы всегда учить.

Знать лишь физики законы,

Где и как их применить.

Клянемся! Клянемся! Клянемся!



На уроках не балдеть,
И тихонечко сидеть.

Не писать друзьям записки,
Не хихикать и не петь.

Клянемся! Клянемся! Клянемся!

Каждый день решать задачи,

Строить графики удачи,

Все параграфы читать,

В облаках уж не летать.

Клянемся! Клянемся! Клянемся!

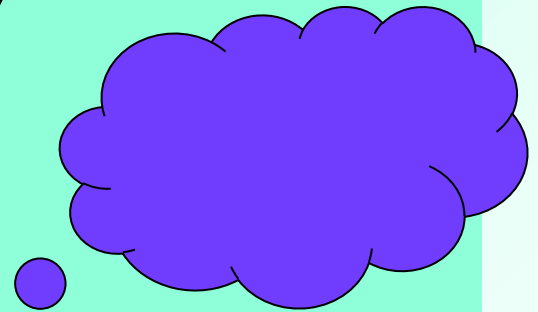
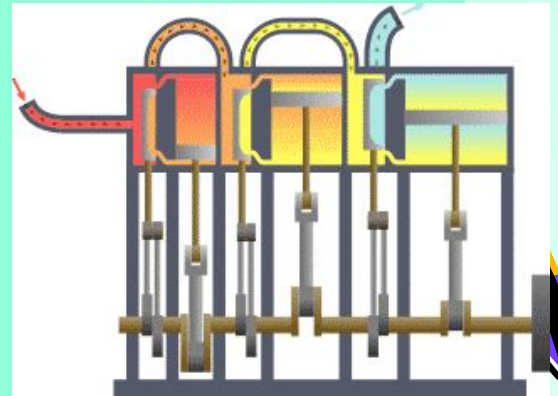

Трудно будет не сбегать,
А решать больше, решать!
На контрольной думать только
Головой своей поскольку,
Что в других мозгах не знаешь,
И два балла получаешь!

Клянемся! Клянемся! Клянемся!

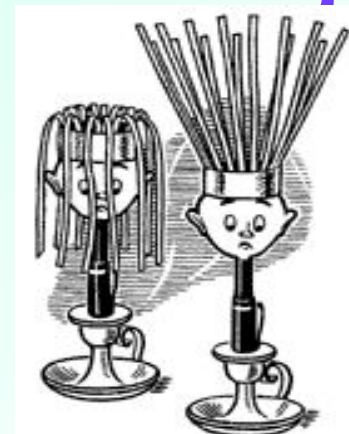

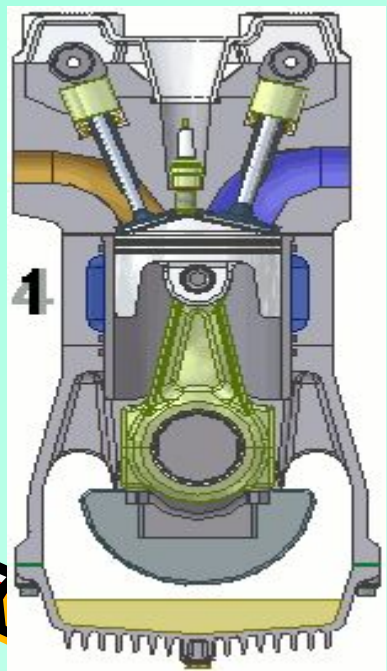

Технику не разбирать,
А по схемам изучать.
Электричества законы
На себе не проверять!
И родителей не мучить,
А пытаться удивлять.

Клянемся! Клянемся! Клянемся!



- Получать одни пятерки,
- Может иногда четверки.
- И экзамен потом сдать
- Разумеется на пять!
- Все клянусь я выполнять
- **Клянусь! Клянусь! Клянусь!**



