

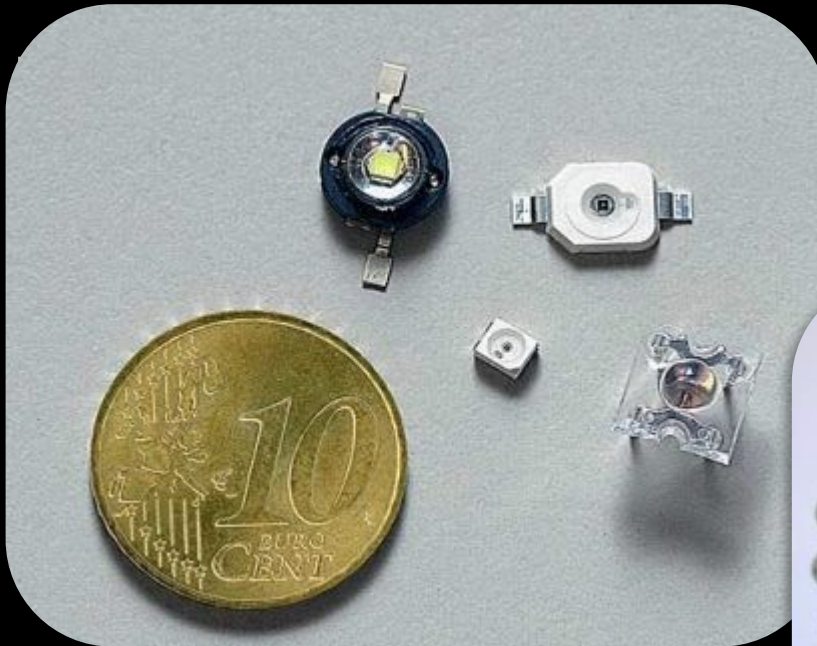

ТОК

В

Лампочках





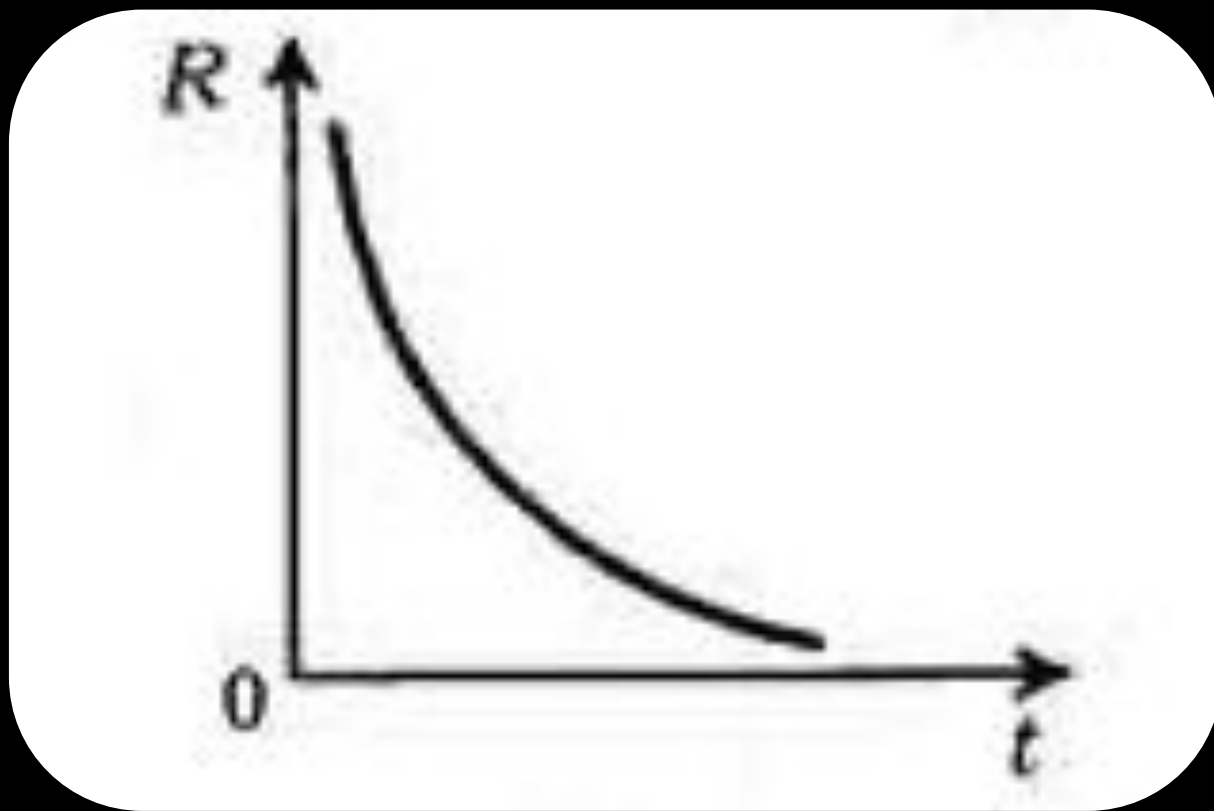

**Полупроводник-
вещество, у которого
удельное
сопротивление
может изменяться в
широких пределах и
очень быстро
убывает с
повышением
температуры.**

Зависимость от температуры сопротивления в полупроводниках

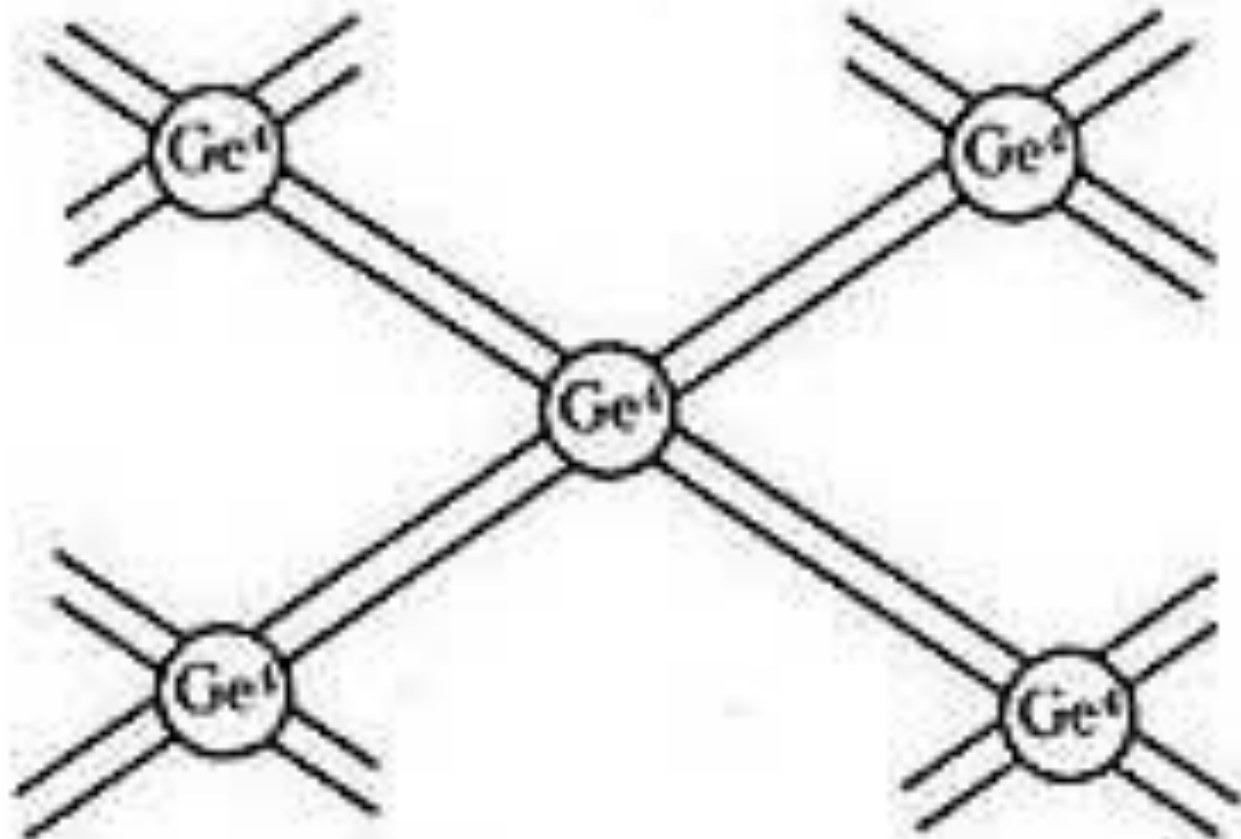

Строение полупроводников





**Взаимодействие
пары соседних
атомов
осуществляется с
помощью
парноэлектронной
связи, называемой
КОВАЛЕНТНОЙ
СВЯЗЬЮ.**



Электронная проводимость

От 300 до 700 К

От 10^{17} до 10^{24}



Дырочная проводимость

**«Дырка» - это
вакантное место**

Донорные примеси

Лишний \bar{e}



n-типа



Дополнительный электрон проводимости

Акцепторные примеси (принимающие)

Дырка

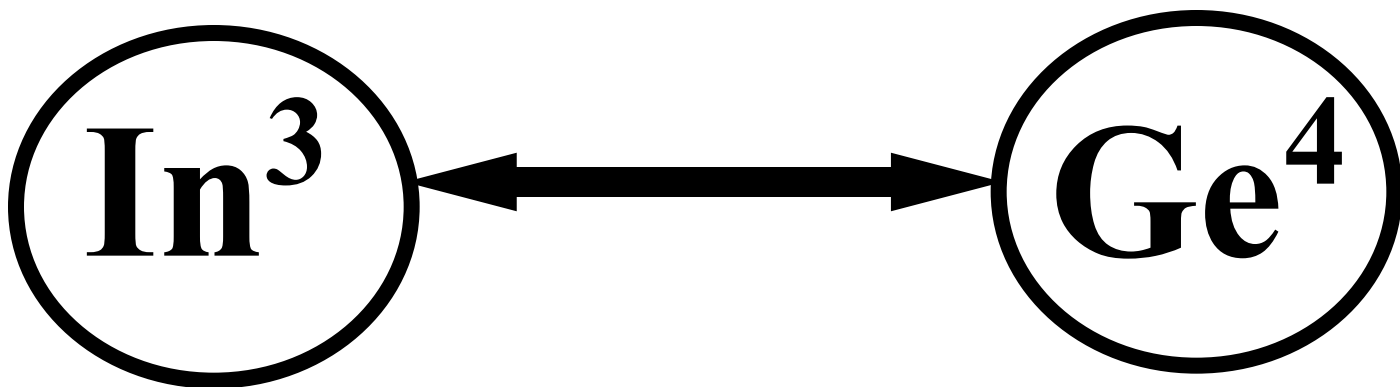

p-типа

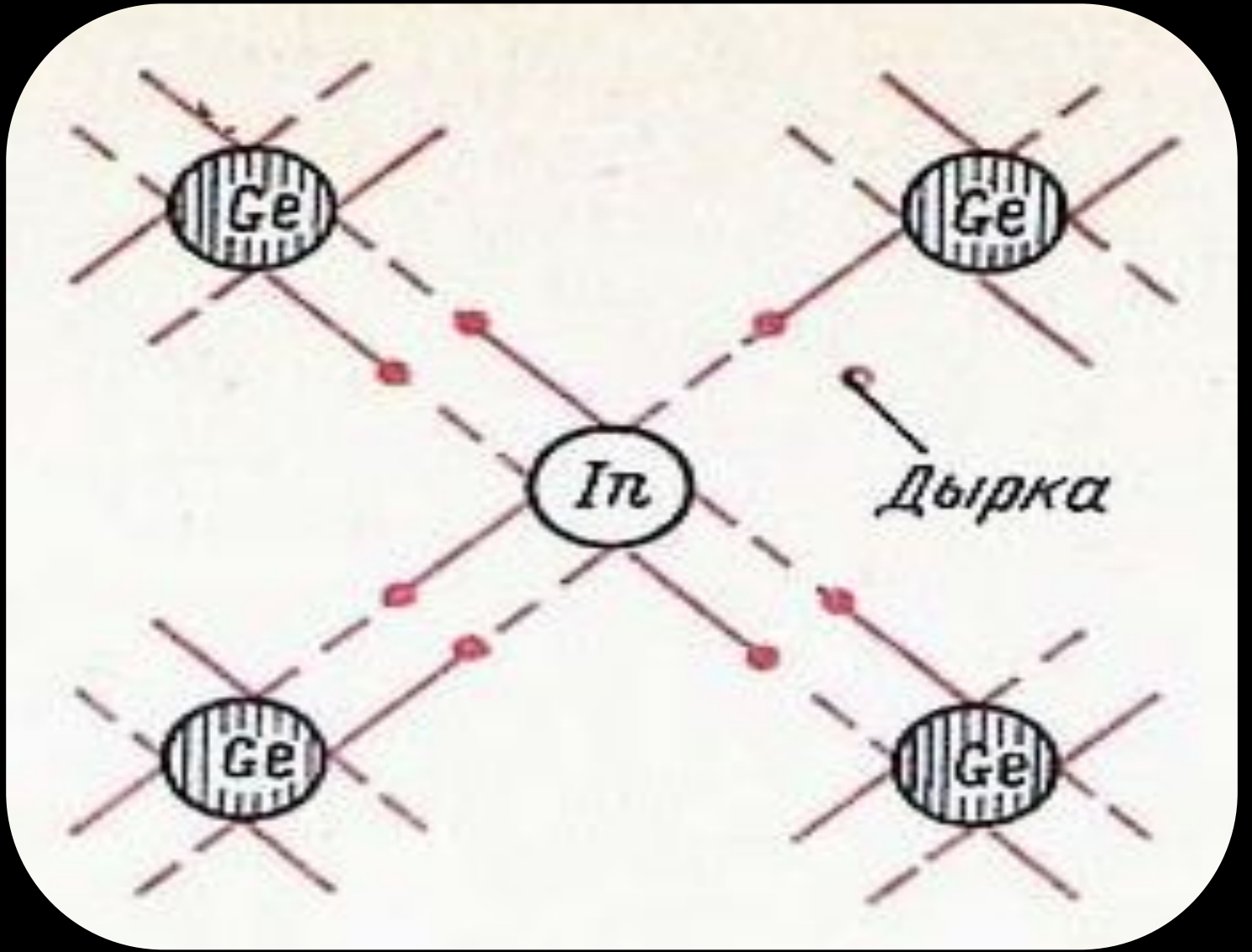

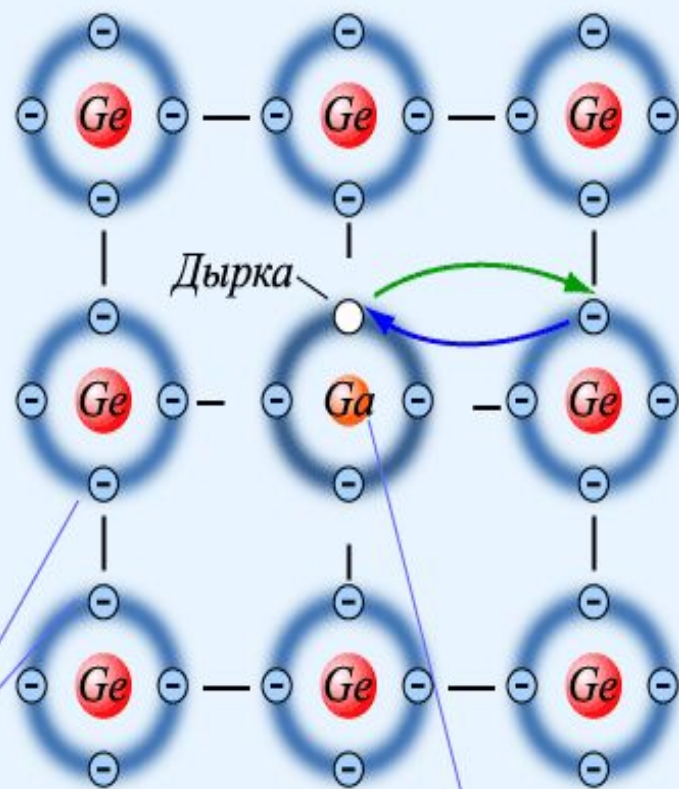
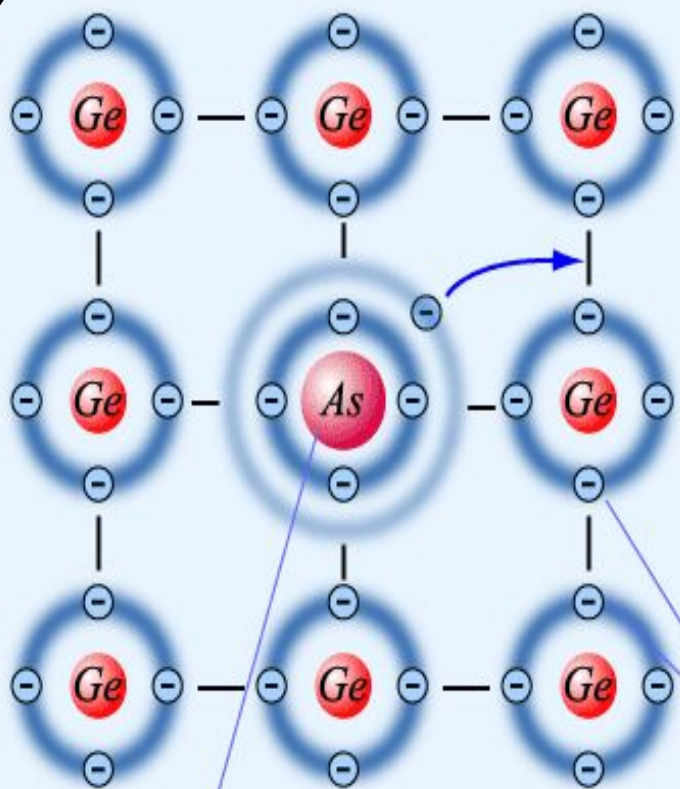

Донорная примесь

Валентные электроны

Акцепторная примесь

Электрические свойства

"p-n" перехода

p-n ПЕРЕХОД

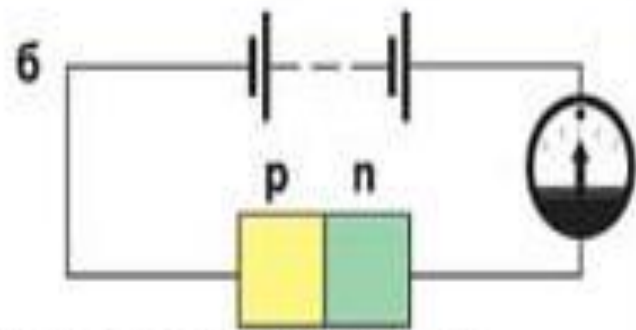
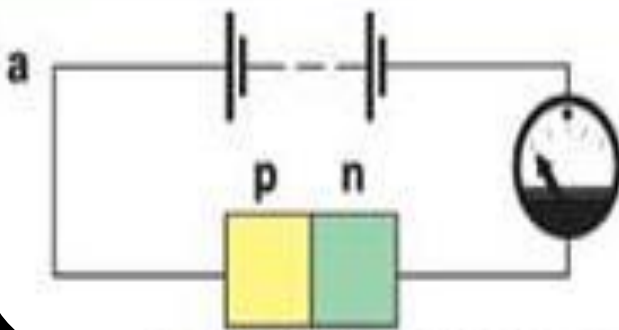

Процессы в приконтактном слое

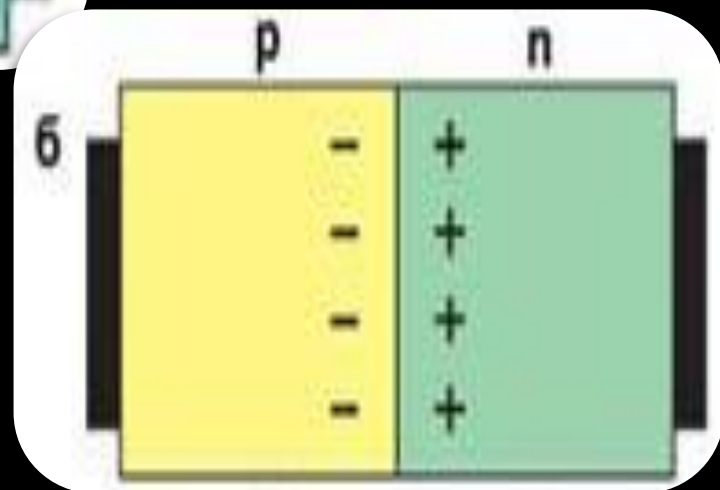
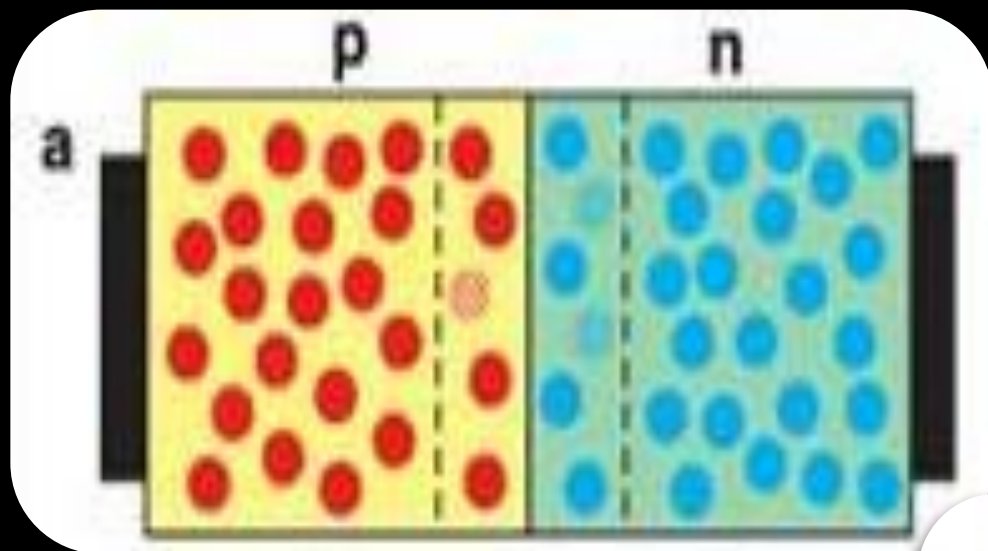

Прямой "р-п" переход

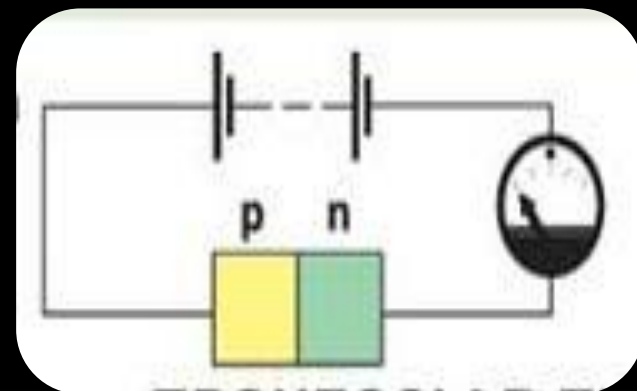
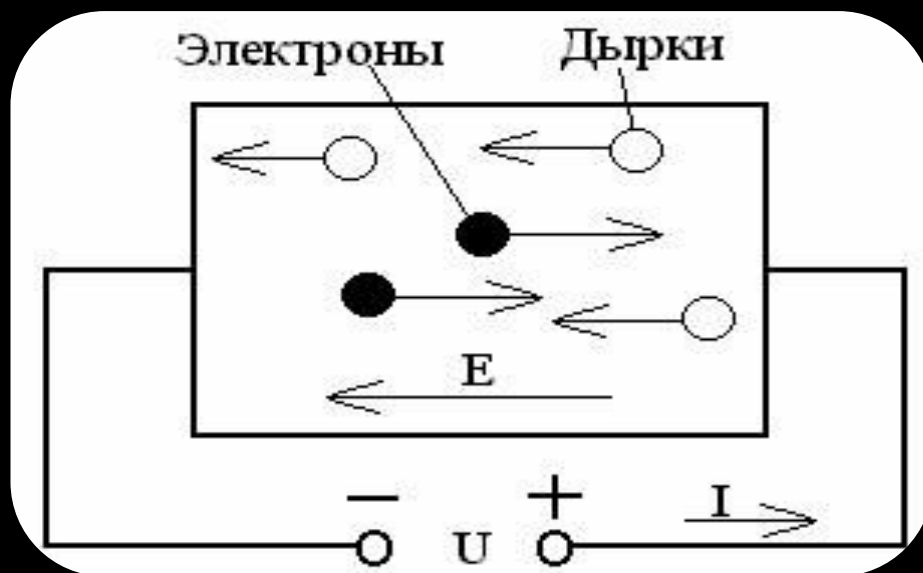
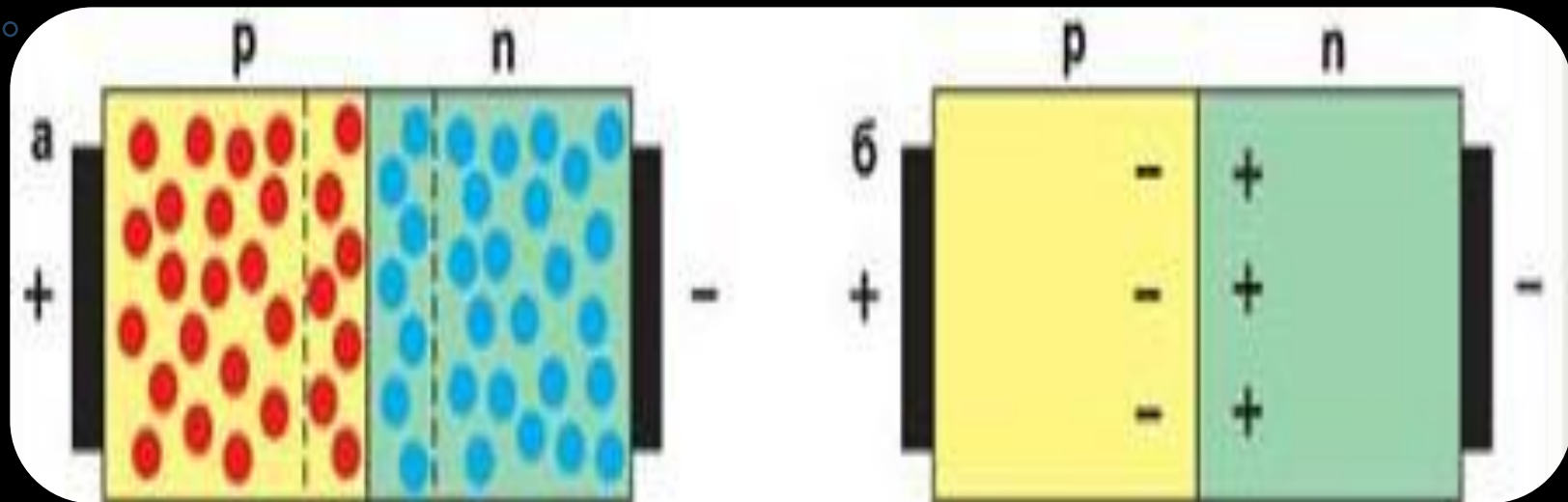

Обратный "р-п" переход

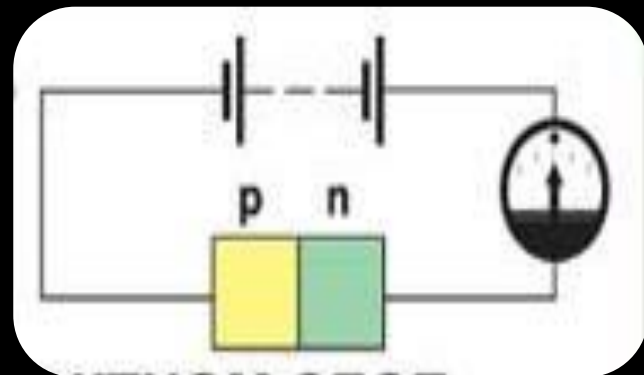
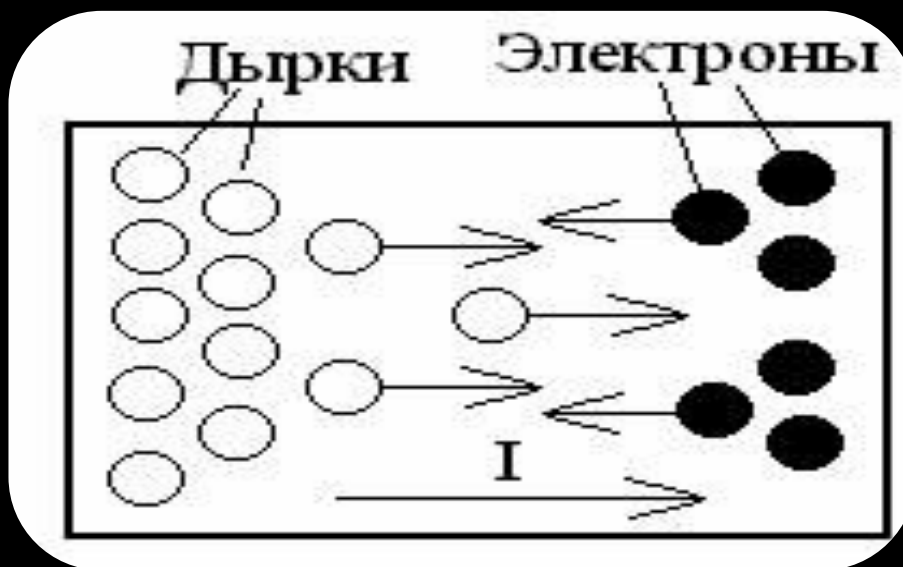
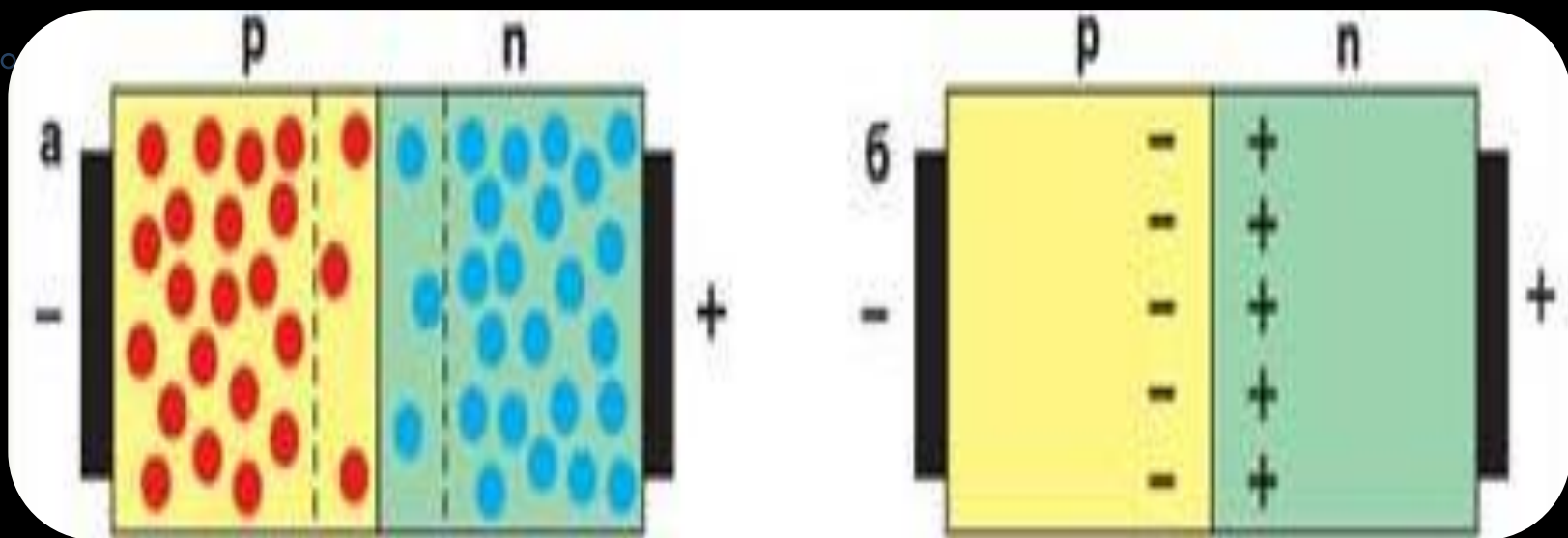



**Полупроводник с
одним "р-п"
переходом называется
полупроводниковым
ДИОДОМ.**

Образование p-n перехода

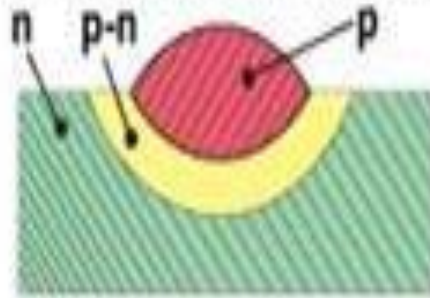

Вольт-амперная характеристика диода

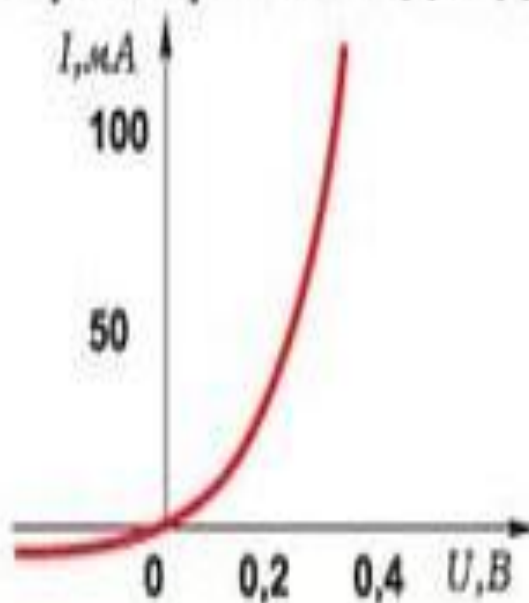

Устройство диода



Изображение диода на схемах

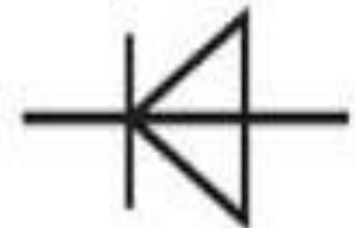

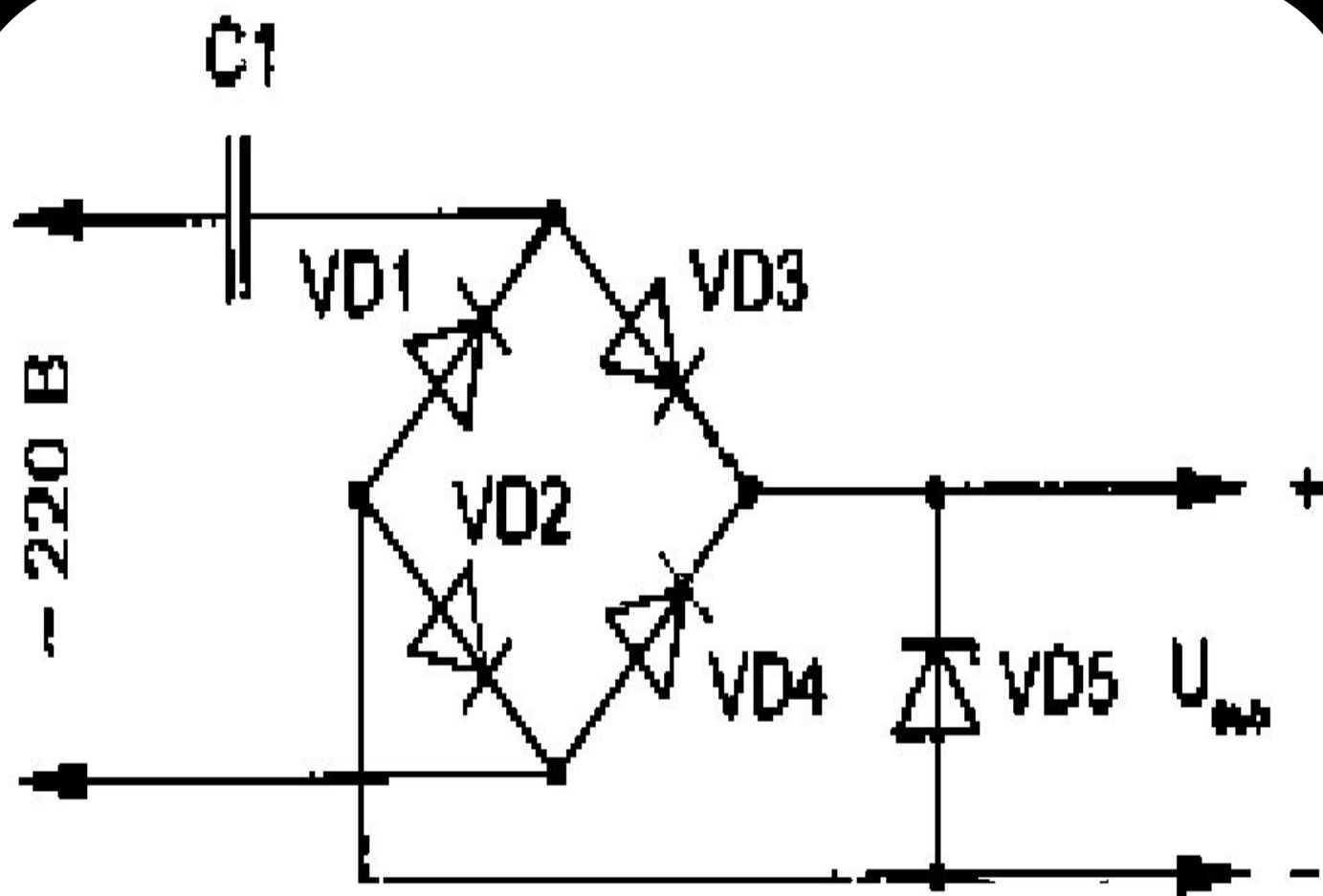

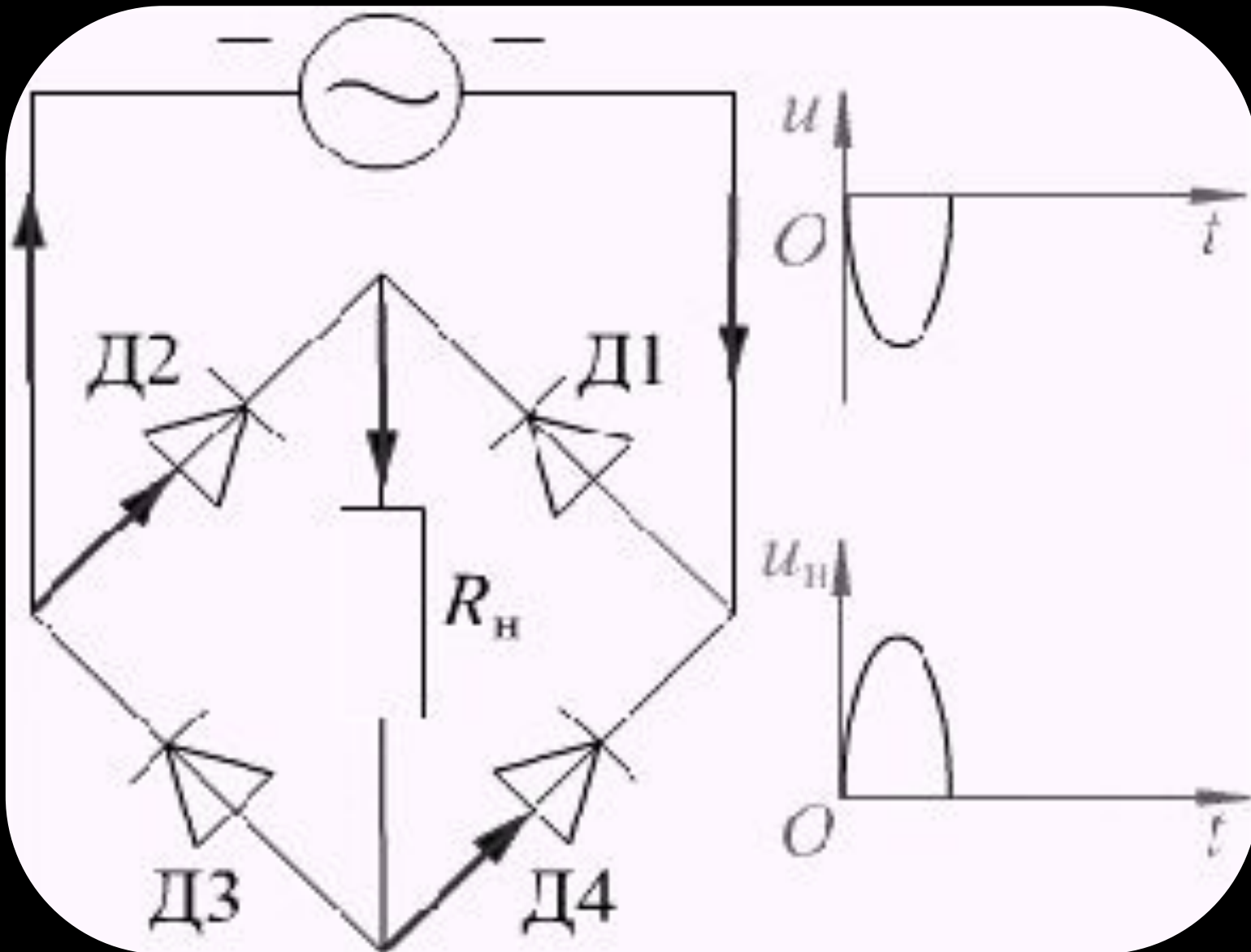

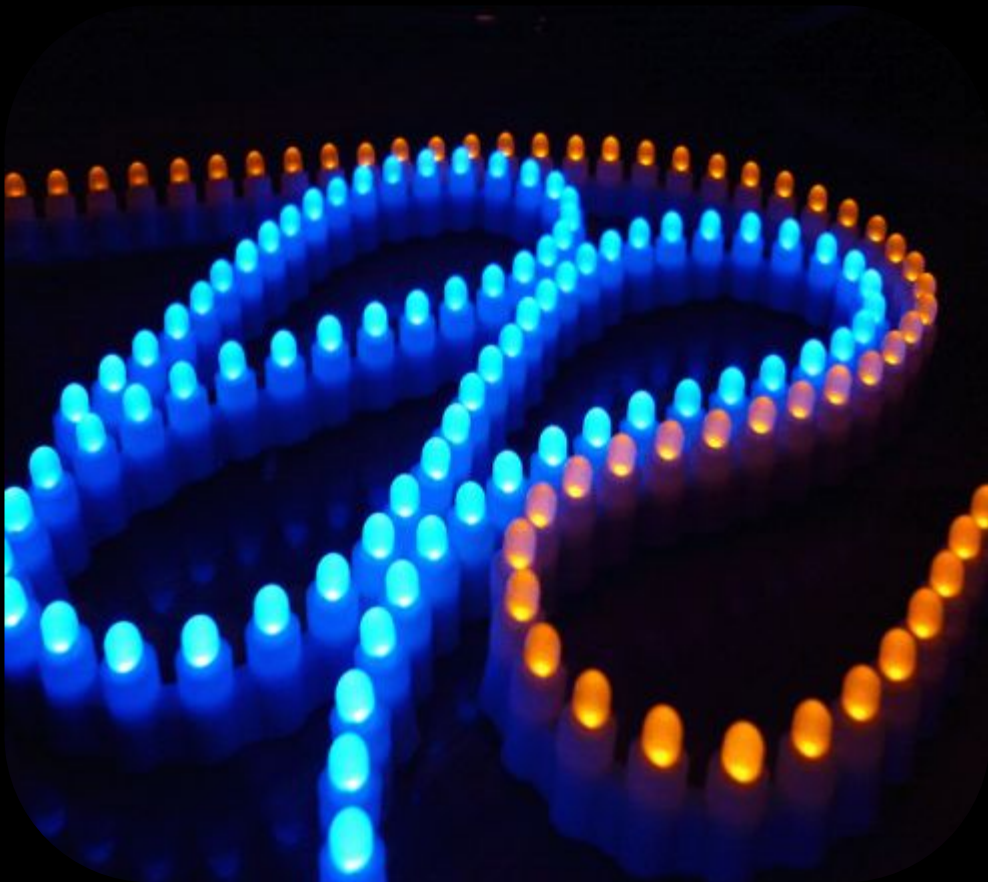



**Транзисторами
называют
полупроводниковые
приборы,
предназначенные
для усиления,
генерирования и
преобразования
электрических
колебаний.**

Внешний вид некоторых транзисторов

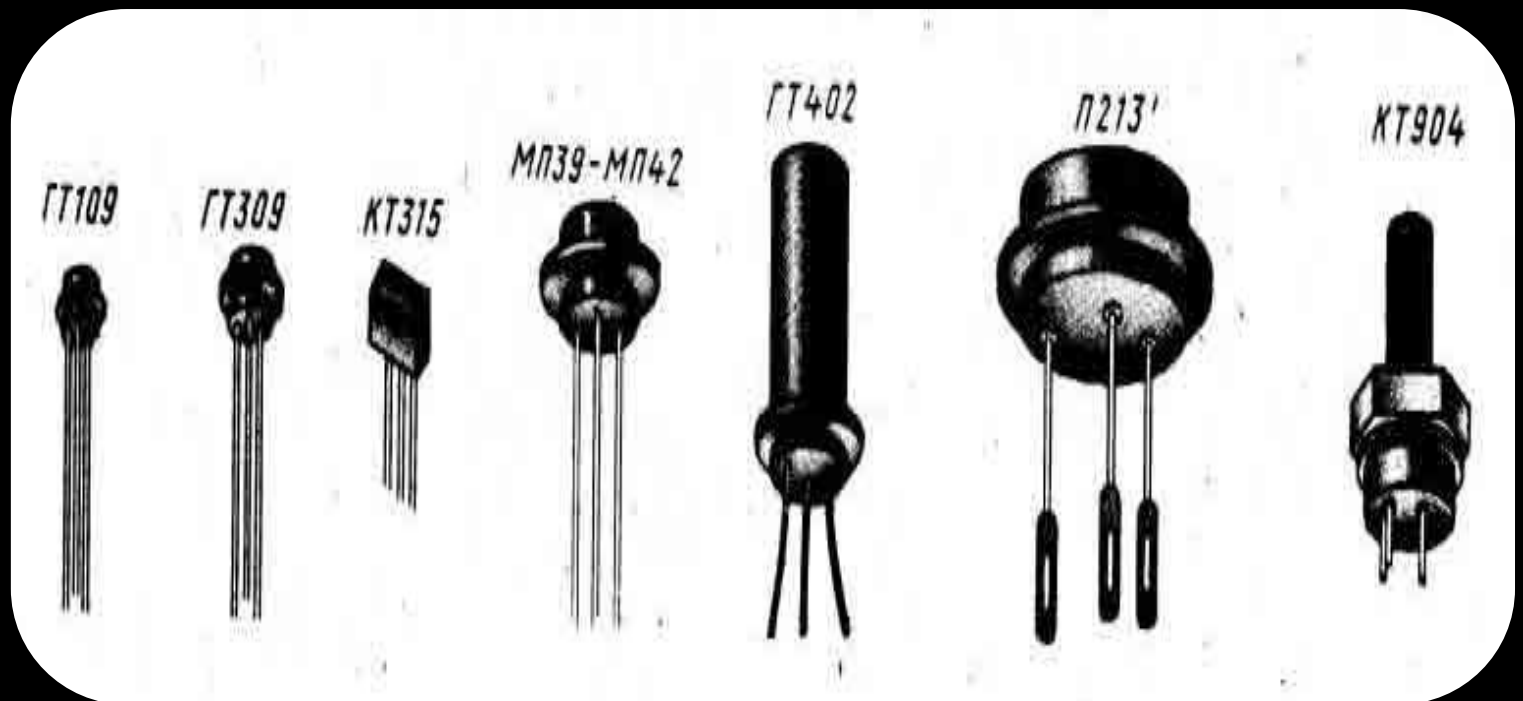

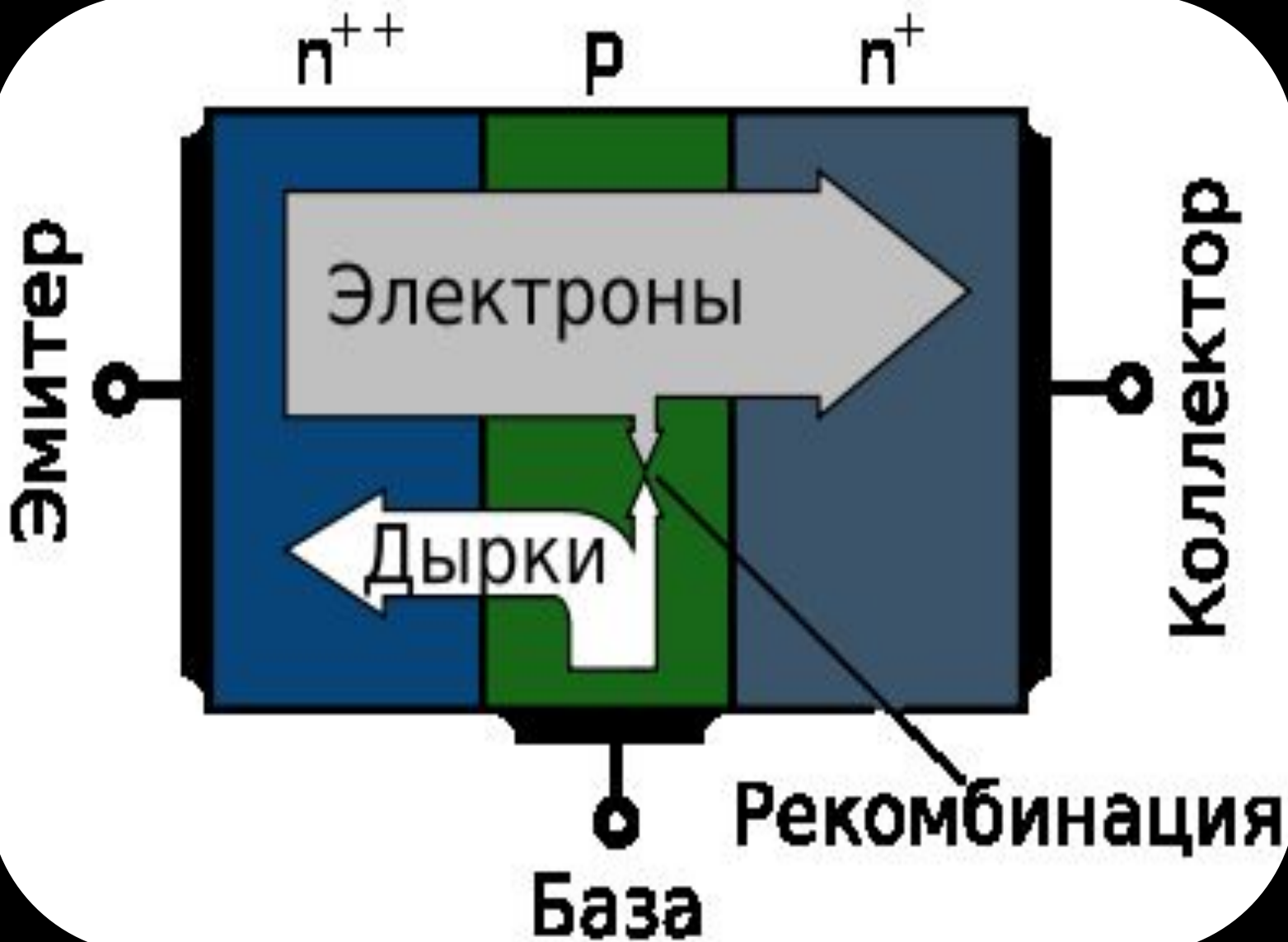

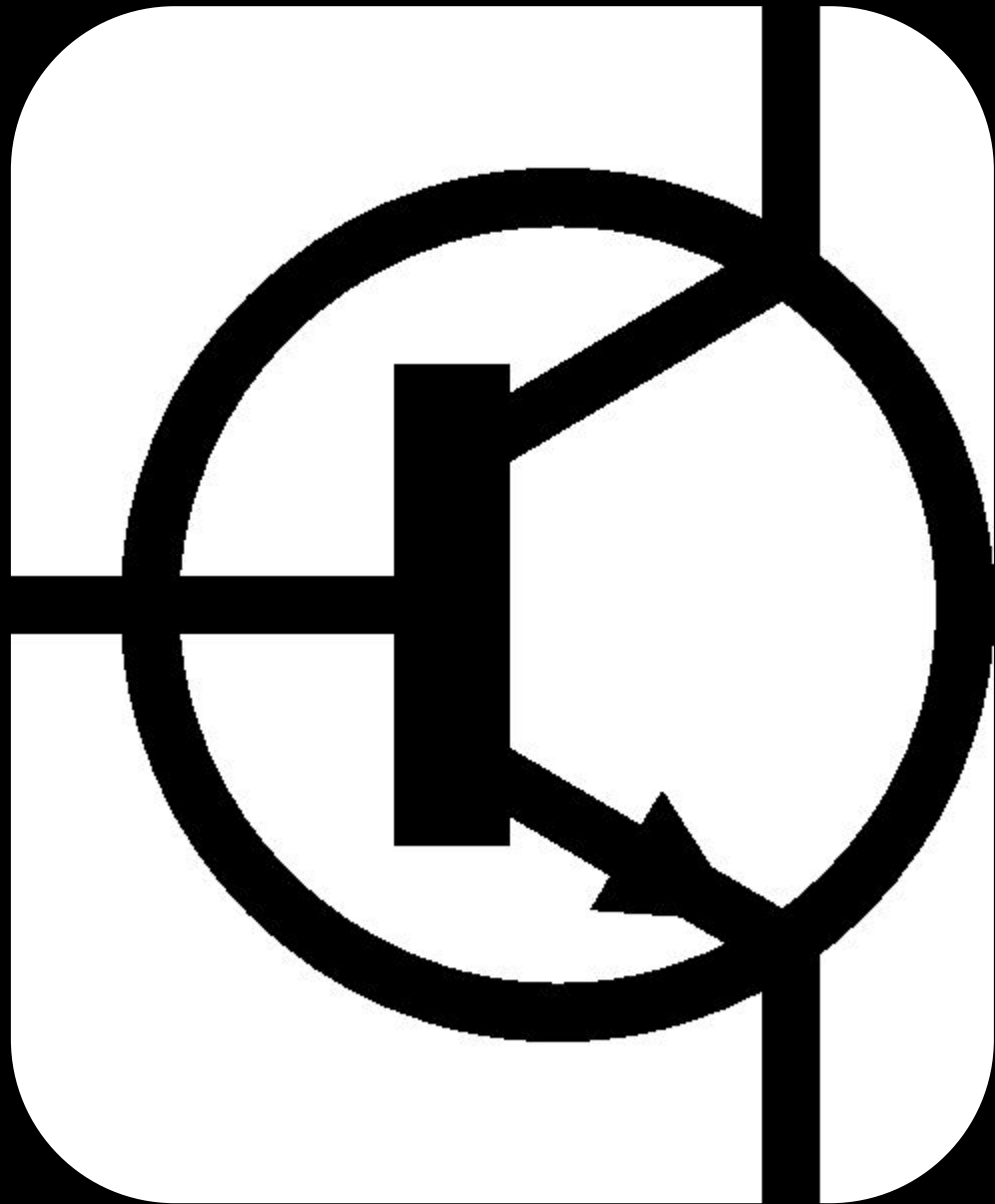



flat = cathode

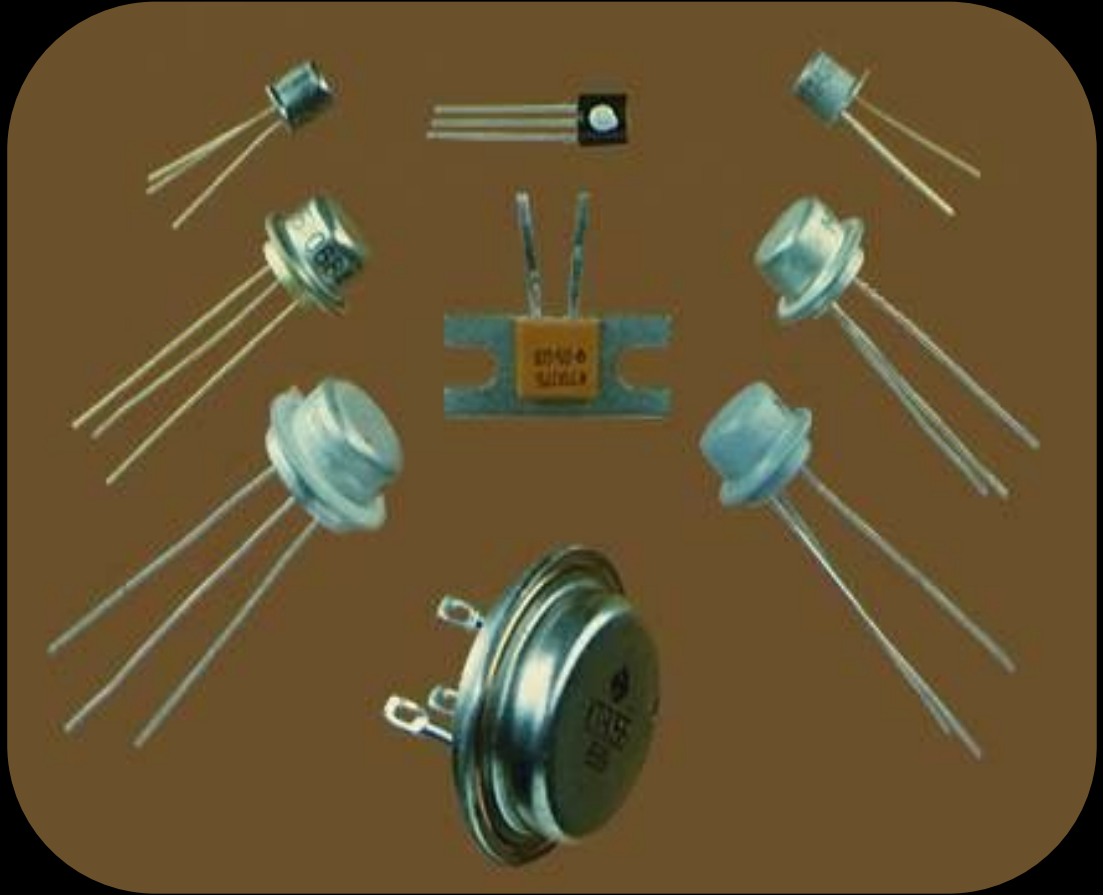

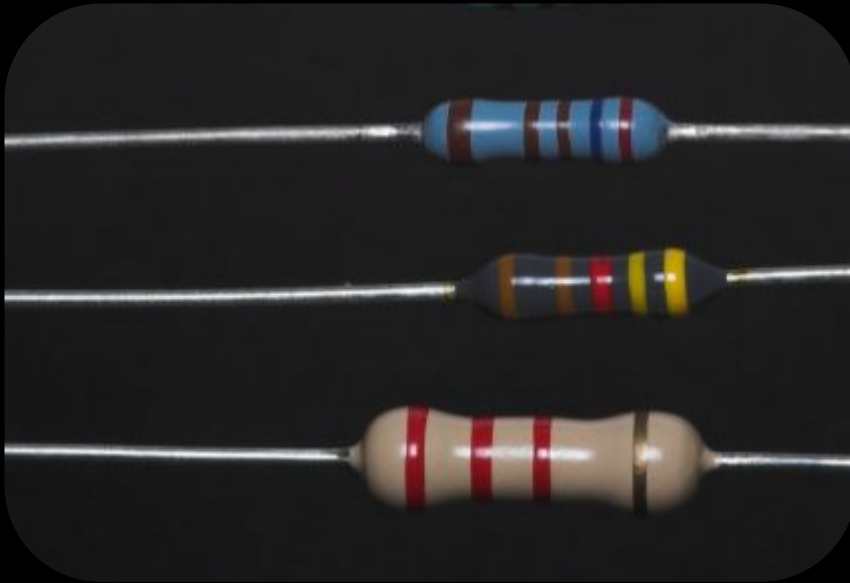
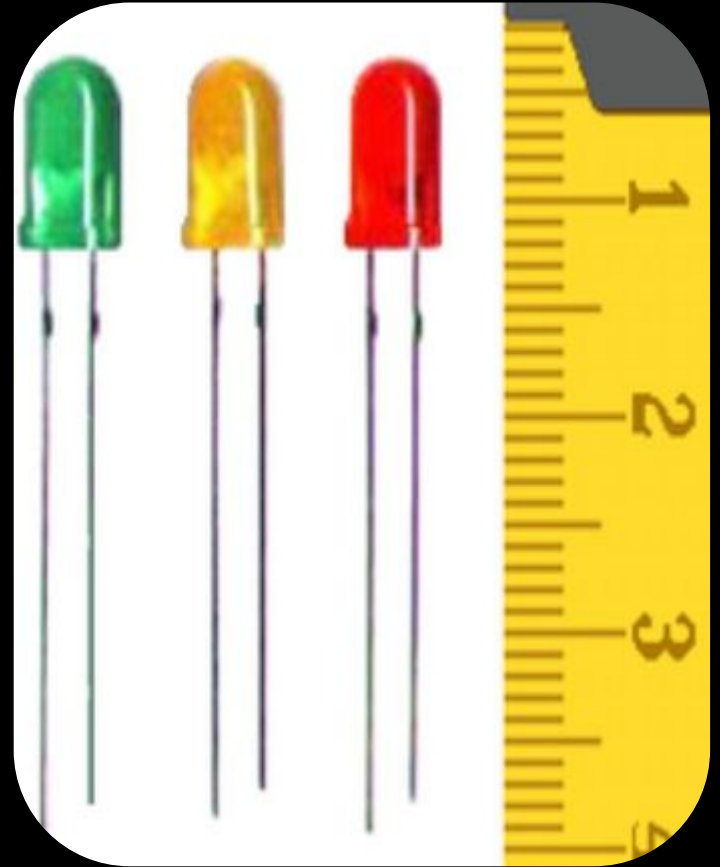
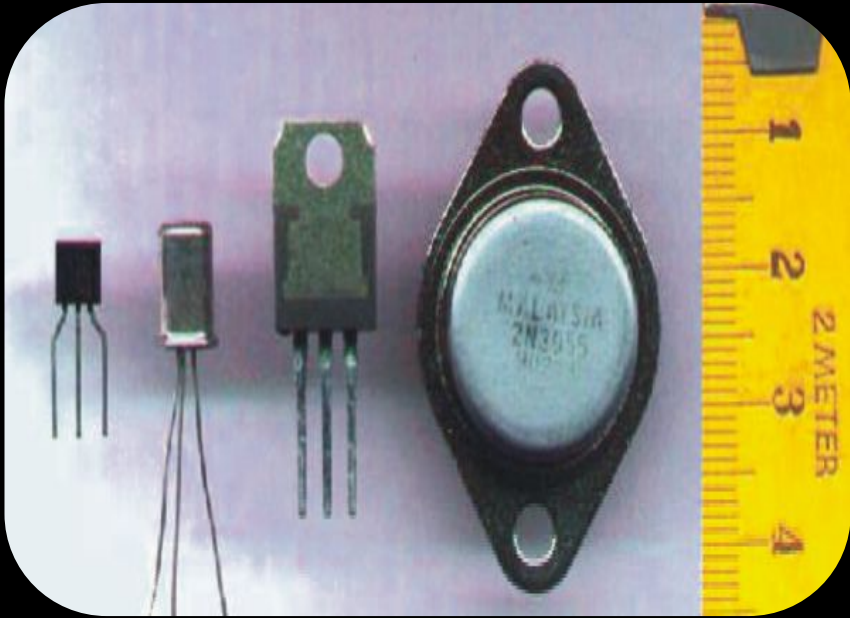

Зависимость R от освещенности

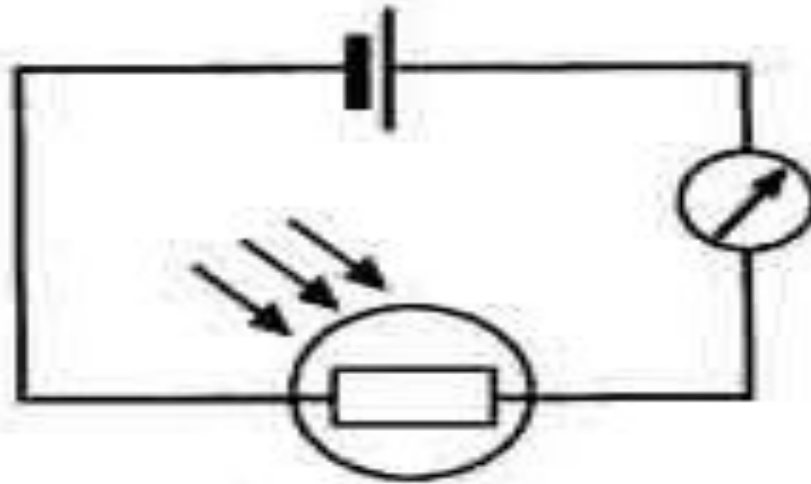

Фоторезистор

- Фотореле;
- аварийные выключатели.

Зависимость $R(t)$

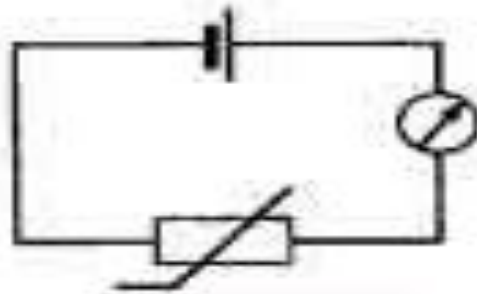
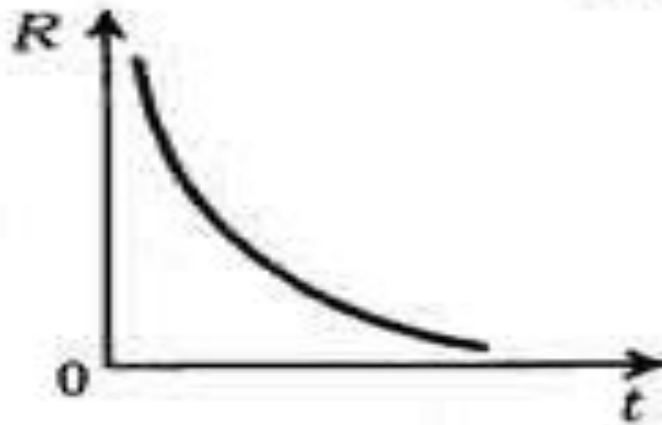

Термистор

- Дистанционное измерение t ;
- противопожарная сигнализация.



***Спасибо
за
внимание!***