

Электрический ток

Работа выполнена
Ученицей МОУСОШ №63
Матвеевой Татьяной

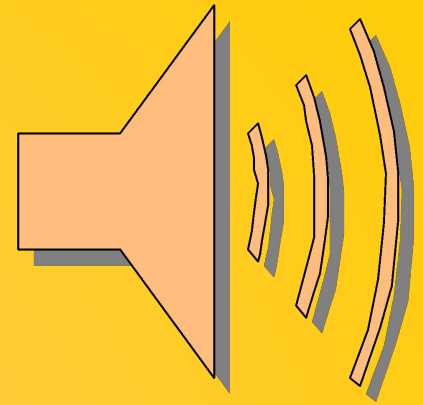



Электрическим током называется упорядоченное движение заряженных частиц. Чтобы получить электрический ток в проводнике, надо создать в нем электрическое поле. Под действием этого поля заряженные частицы, которые могут свободно перемещаться в этом проводнике, придут в движение в направлении действия на них электрических сил. Возникает электрический ток. Чтобы электрический ток в проводнике существовал длительное время, необходимо все это время поддерживать в нем электрическое поле. Электрическое поле в проводниках создается и может длительное время поддерживаться источниками электрического тока.



Полюса источника тока



- Источники тока бывают различные, но во всяком из них совершается работа по разделению положительно и отрицательно заряженных частиц. Разделенные частицы накапливаются на полюсах источника тока. Так называют места, к которым с помощью клемм или зажимов подсоединяют проводники. Один полюс источника тока заряжается положительно, а другой – отрицательно.

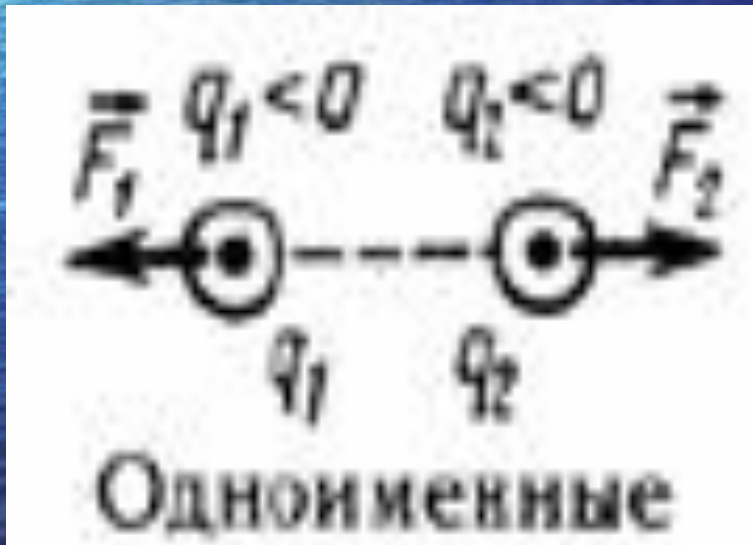

Источники тока



В источниках тока в процессе работы по разделению заряженных частиц происходит превращение механической работы в электрическую. Так например в электрофорной машине(см. рис.) в электрическую энергию превращается механическая энергия

Электрическая цепь и ее составные части



- Для того чтобы использовать энергию электрического тока, нужно прежде всего иметь источник тока.

Электродвигатели, лампы, плитки, всевозможные электробытовые приборы называют приемниками или потребителями электрической энергии.

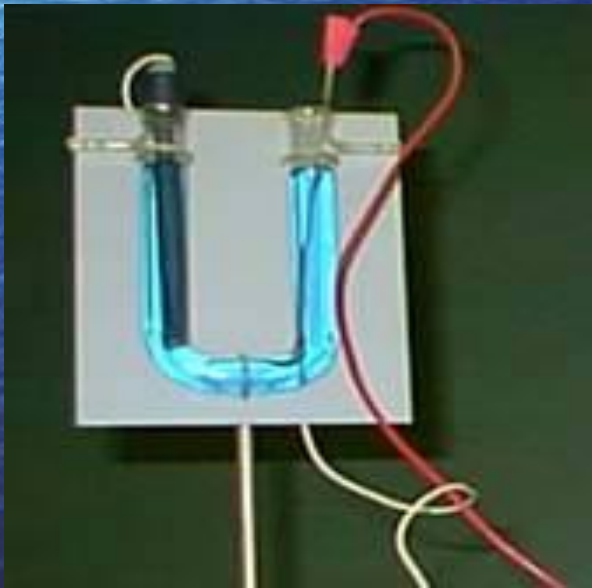

Условные обозначения, применяемые на схемах



- Электрическую энергию нужно доставить к приемнику. Для этого приемник соединяют с источником электрической энергии проводами.
- Чтобы включать и выключать в нужное время приемники, применяют ключи, рубильники, кнопки, выключатели.
- Источник тока, приемники, замыкающие устройства, соединенные между собой проводами, составляют простейшую электрическую цепь
- Чтобы в цепи был ток, она должна быть замкнутой. Если в каком-нибудь месте провод оборвется, то ток в цепи прекратится.

Схемы



- Чертежи, на которых изображены способы соединения электрических приборов в цепь, называют схемами. На рисунке а) изображен пример электрической цепи.

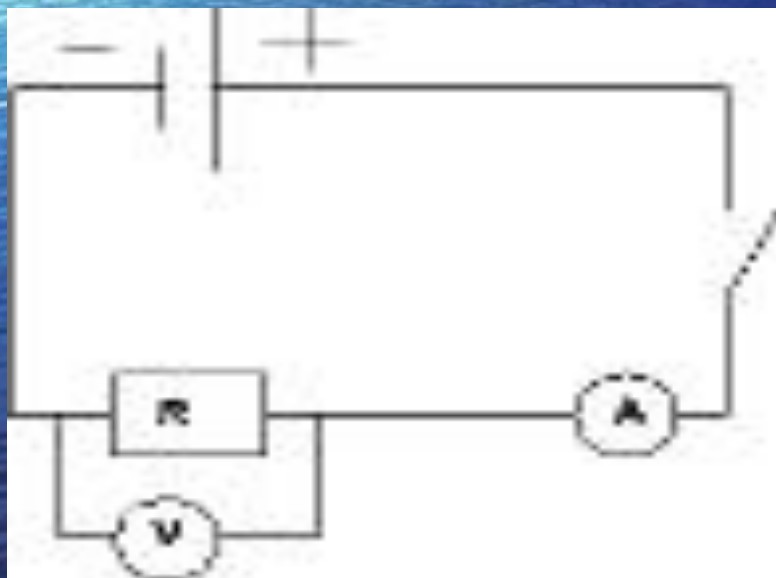

Электрический ток в металлах



- Электрический ток в металлах представляет собой упорядоченное движение свободных электронов.
- Доказательством того, что ток в металлах обусловлен электронами, явились опыты физиков из нашей страны Л. И. Мендельштама и Н.Д. Папалекси(см.рис.), а так же американских физиков Б. Стюарта и Роберта Толмена.

Узлы кристаллической решетки металла

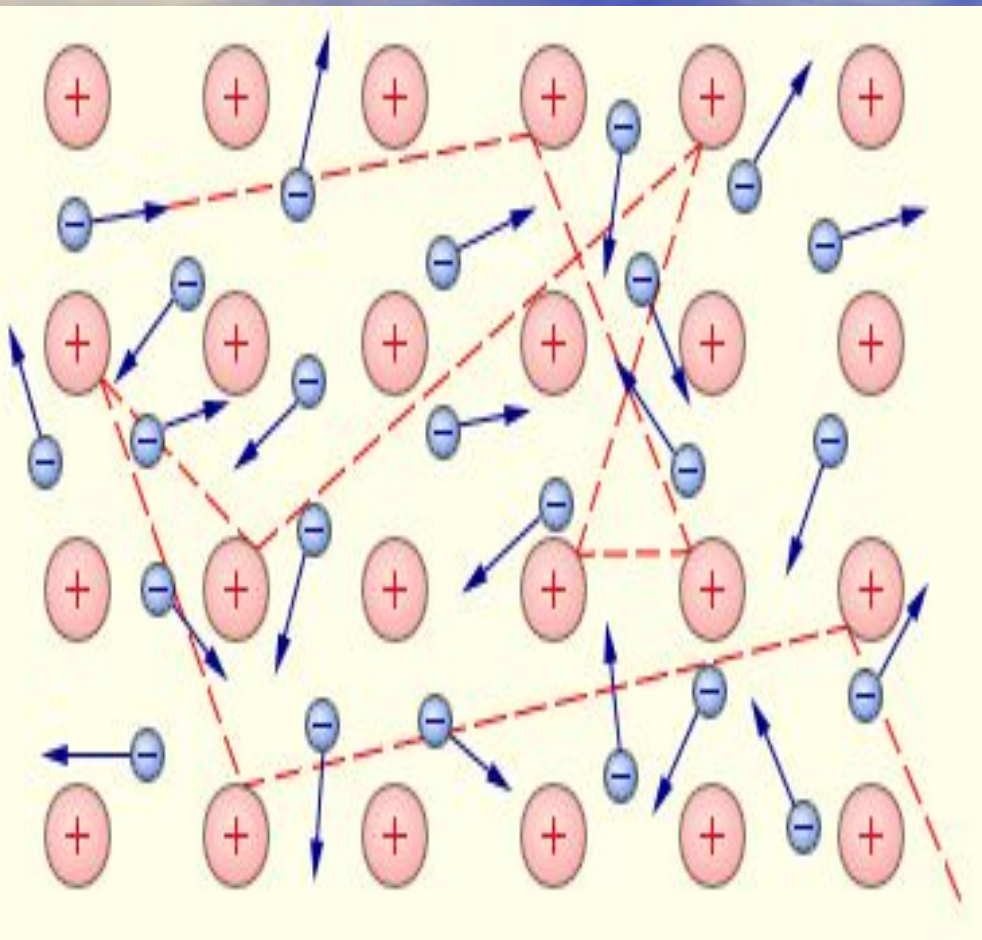

- В узлах кристаллической решетки металла расположены положительные ионы, а в пространстве между ними движутся свободные электроны, т. е. не связанные с ядрами своих атомов (см. рис.).
- Отрицательный заряд всех свободных электронов по абсолютному значению равен положительному заряду всех ионов решетки. Поэтому в обычных условиях металл электрически нейтрален.

Движение электронов

- Когда в металле создается электрическое поле, оно действует на электроны с некоторой силой и сообщает ускорение в направлении, противоположном направлению вектора напряженности поля. Поэтому в электрическом поле беспорядочно движущиеся электроны смещаются в одном направлении, т.е. движутся упорядоченно.

Движение электронов частично напоминает дрейф льдин во время ледохода...



- , когда они , двигаясь беспорядочно и сталкиваясь друг с другом, дрейфуют по течению реки. Упорядоченное перемещение электронов проводимости и представляет собой электрический ток в металлах.

Действие электрического тока.

- О наличии электрического тока в цепи мы можем судить лишь по различным явлениям, которые вызывает электрический ток. Такие явления называют **действиями тока**. Некоторые из этих действий легко наблюдать на опыте.

Тепловое действие тока...



- ...можно наблюдать , например, присоединив к полюсам источника тока железную или никелиновую проволоку. Проволока при этом нагревается и, удлинившись, слегка провисает. Ее даже можно раскалить докрасна. В электрических лампах, например, тонкая вольфрамовая проволочка нагревается током да яркого свечения

Химическое действие тока...

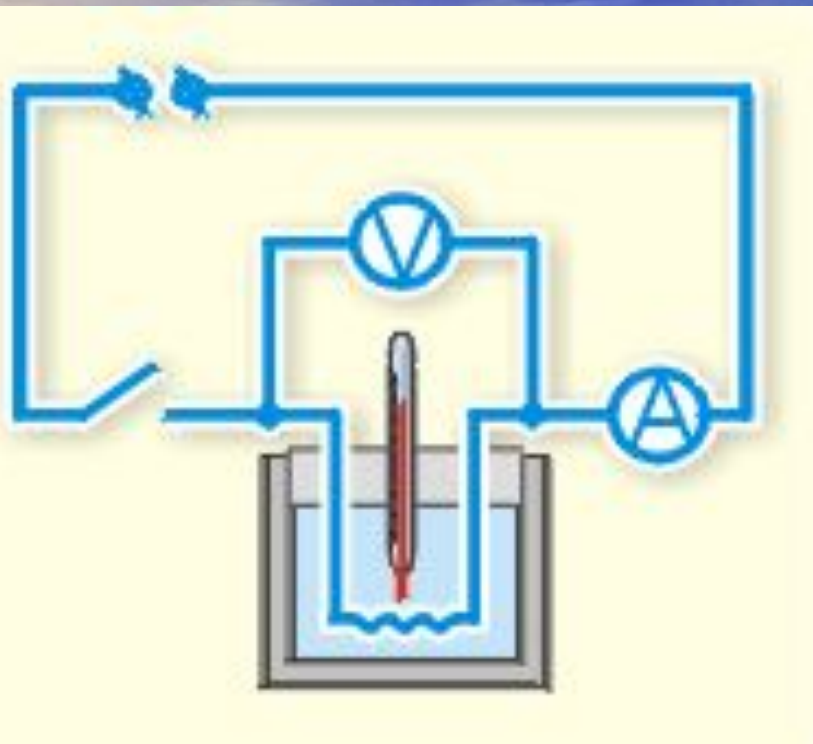

- ... состоит в том, что в некоторых растворах кислот при прохождении через них электрического тока наблюдается выделение веществ. Вещества, содержащиеся в растворе, откладываются на электродах, опущенных в этот раствор. Например, при пропускании тока через раствор медного купороса на отрицательно заряженном электроде выделится чистая медь. Это используют для получения чистых металлов.

Магнитное действие тока ...



- ... также можно наблюдать на опыте. Для этого медный провод, покрытый изоляционным материалом, нужно намотать на железный гвоздь, а концы провода соединить с источником тока. Когда цепь замкнута, гвоздь становится магнитом и притягивает небольшие железные предметы: гвозди, железные стружки, опилки. С исчезновением тока в обмотке гвоздь размагничивается.

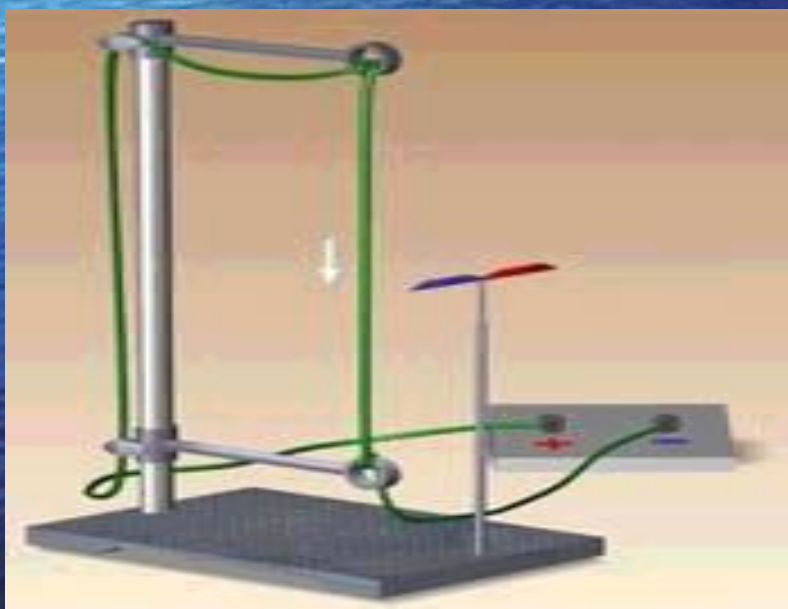

Рассмотрим теперь взаимодействие между проводником с током и магнитом.



- На рисунке изображена висящая на нитях небольшая рамочка, на которую навито несколько витков тонкой медной проволоки. Концы обмотки присоединены к полюсам источника тока. Следовательно, в обмотке существует электрический ток, но рамка висит неподвижно. Если рамку поместить теперь между полюсами магнита, то она станет поворачиваться.

Направление электрического тока.

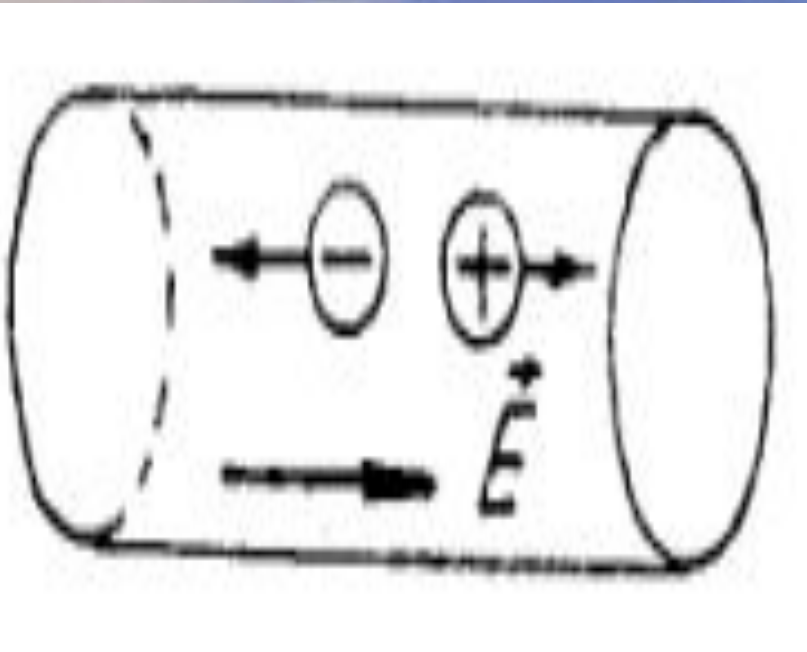

- Так как в большинстве случаев мы имеем дело с электрическим током в металлах, то за направление тока в цепи разумно было бы принять направление движения электронов в электрическом поле, т.е. считать, что ток направлен от отрицательного полюса источника к положительному.
- За направление тока условно приняли то направление, по которому движутся в проводнике положительные заряды, т.е. направление от положительного полюса источника тока к отрицательному.
- Это учтено во всех правилах и законах электрического тока.

Сила тока .Единицы силы тока.

$$I = \frac{\Delta q}{\Delta t}.$$

- Электрический заряд , проходящий через поперечное сечение проводника в 1с, определяет силу тока в цепи.
- Значит, сила тока равна отношению электрического заряда q , прошедшего через поперечное сечение проводника, ко времени его прохождения t . Где I –сила тока.

Опыт по взаимодействию двух проводников с током.

- На Международной конференции по мерам и весам в 1948 году было решено в основу определения единицы силы тока положить явление взаимодействия двух проводников с током. Ознакомимся сначала с этим явлением на опыте...

Опыт

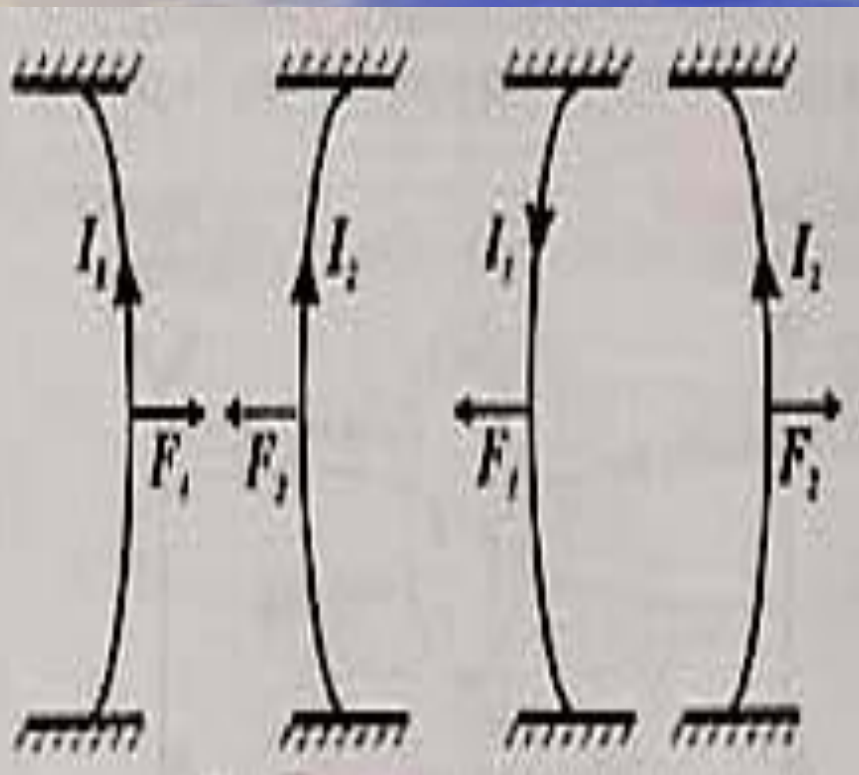

- На рисунке изображены два гибких прямых проводника, расположенных параллельно друг другу. Оба проводника подсоединены к источнику тока. При замыкании цепи по проводникам протекает ток, вследствие чего они взаимодействуют – притягиваются или отталкиваются, в зависимости от направления токов в них.
- Силу взаимодействия проводников с током можно измерить, она зависит от длины проводника, расстояния между ними, среды, в которой находятся проводники, от силы тока в проводниках.

Единицы силы тока.



- За единицу силы тока принимают силу тока, при которой отрезки таких параллельных проводников длиной 1 м взаимодействуют с силой $0,0000002$ Н.
- Эту единицу силы тока называют ампером (А). Так как она названа в честь французского ученого **Андре Ампера**.

Применяют так же дольные и кратные единицы силы тока....:



- Миллиампер(мА)
- Микроампер(мкА)
- Килоампер (кА)
- $1\text{мА}=0,001\text{ А}$
- $1\text{мкА}=0,000001\text{А}$
- $1\text{кА}=1000\text{ А}$
- В осветительных лампах , используемых в наших квартирах, сила тока составляет от 7 до 400мА.
- Т.к. $q=It$, полагая что $I=1\text{А},t=1\text{с}$, получим единицу электрического заряда:
 - * $1\text{ Кл} = 1\text{ А} * 1\text{ с}$

Амперметр. Измерение силы тока.



- Силу тока в цепи измеряют прибором ,называемым амперметром.
- Амперметр- это тот же гальванометр, только приспособленный для измерения силы тока, его шкала проградуирована в амперах. На шкале амперметра обычно ставят букву А.

Включение амперметра в электрическую цепь.

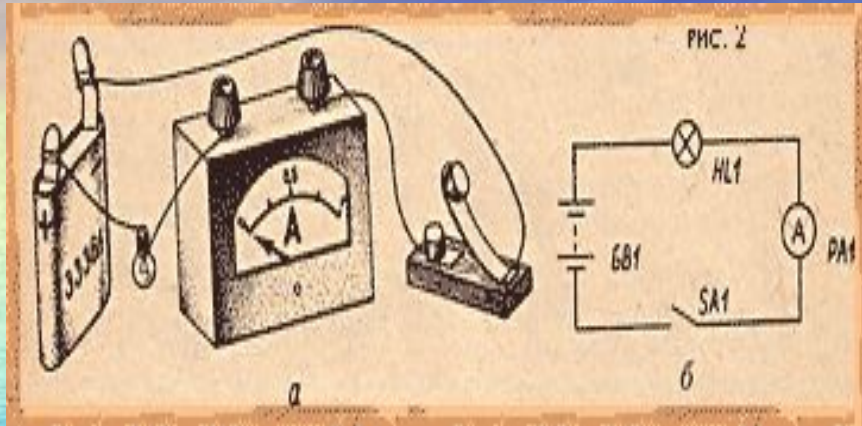

- При измерении силы тока амперметр включают в цепь последовательно с тем прибором, силу тока в котором измеряют.
- В цепи, состоящей из источника тока и ряда проводников, соединенных так, что конец одного проводника соединяется с началом другого, сила тока во всех участках одинакова.



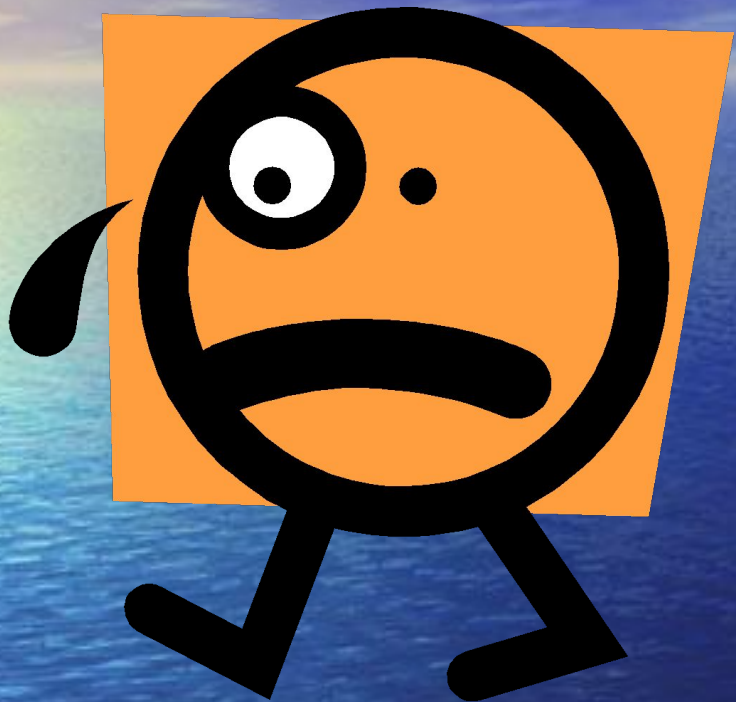

- Сила тока- очень важная характеристика электрической цепи.
- Работающим с электрическими цепями надо знать, что для человеческого организма безопасной считается сила тока до 1 Ма.
- Сила тока больше 100 Ма приводит к серьезным поражениям организма.