

Давление газов Закон Паскаля



**ЛАДАНОВА И.В.
МКОУ «ВЕРХ-ЖИЛИНСКАЯ ООШ**

Сегодня на уроке ...



- 1 Почему газ давит?**
- 2 От чего зависит давление газа?**
- 3 Как газ передает давление?**

Повторение

Формула расчета
давления

$$P = \frac{F}{S}$$

Единицы давления

Па



Паскаль Блез
1623 -1662

Повторение



- Какой из трех одинаковых брусков производит на стол большее давление?

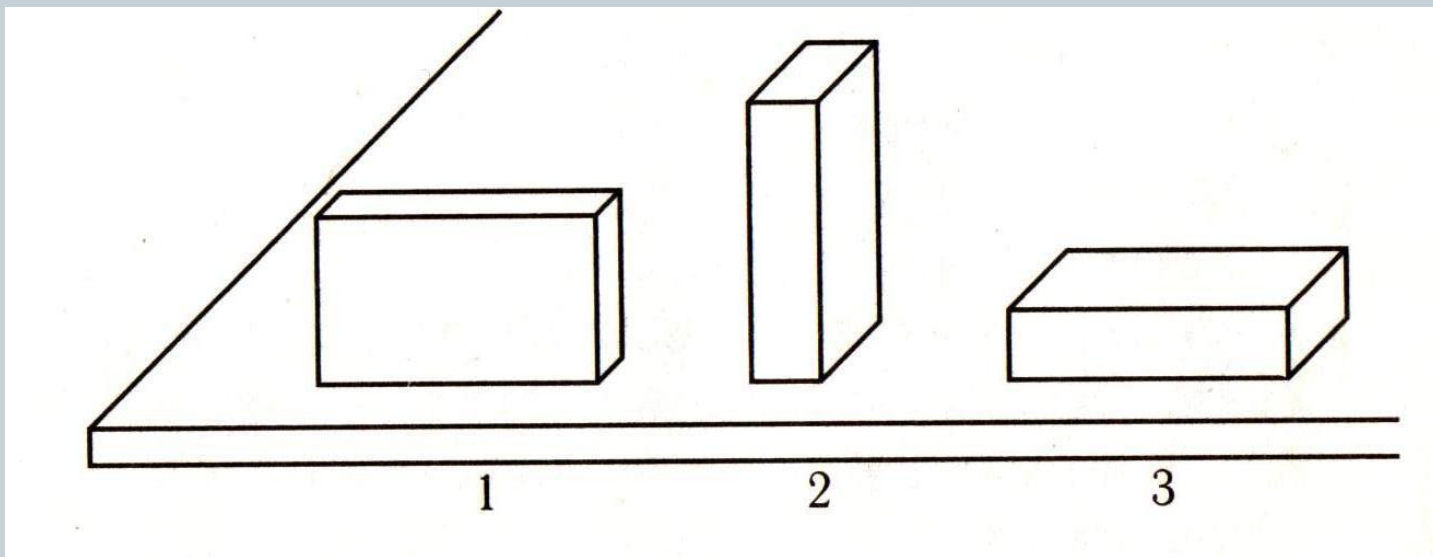

Новый материал



- Почему шарик увеличивает свой объем?

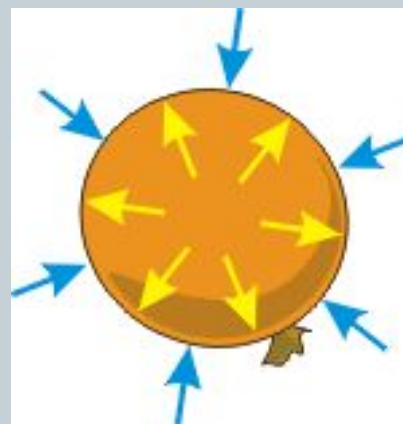
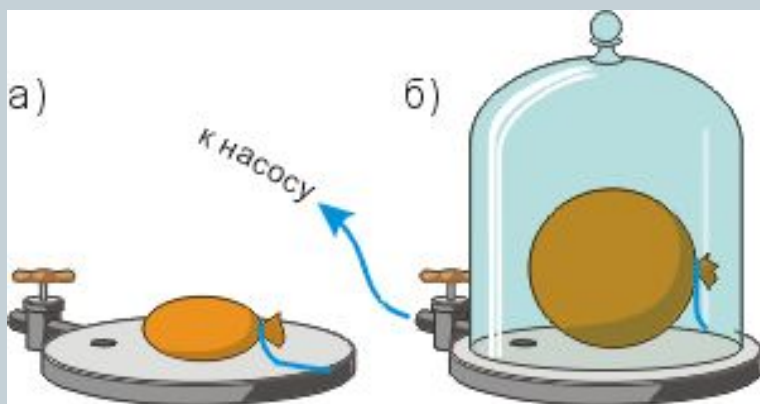

Вывод:

Давление газа на стенки сосуда и на помещенное в газ тело вызывается ударами молекул газа.

От чего зависит давление газа?

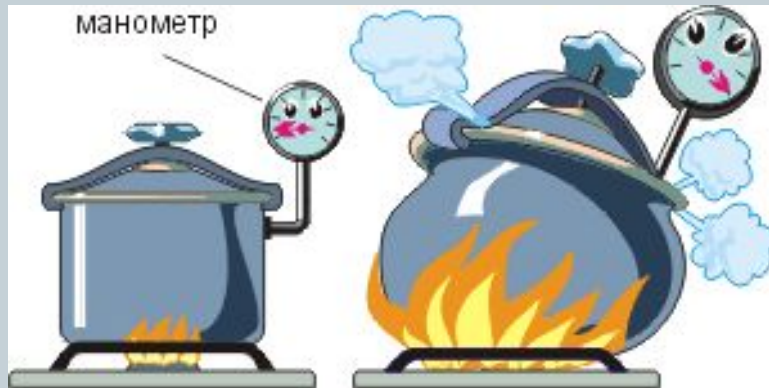

- **Вывод:**
- От температуры газа
- От объема, занимаемого газом.

Как газы и жидкости передают давление?

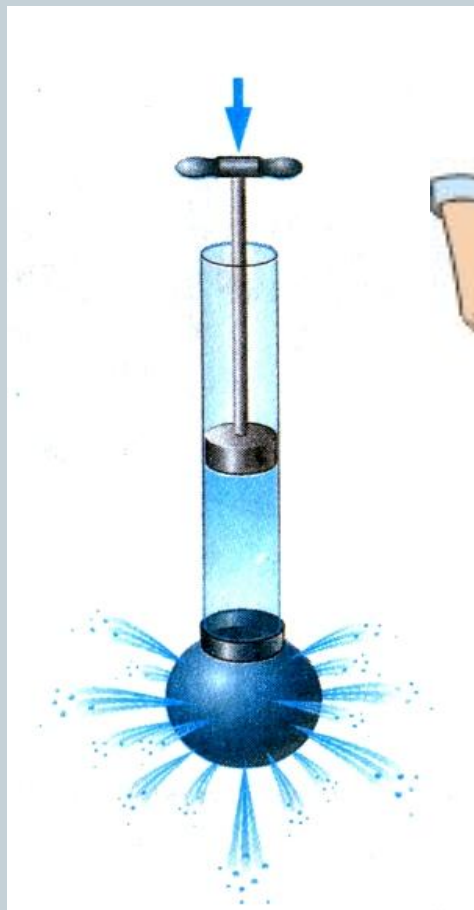

Закон Паскаля

Жидкости и газы передают давление по всем направлениям одинаково.

ОТВЕТИМ НА ВОПРОСЫ...

- Цифрами 1, 2 и 3 обозначены круглые отверстия, затянутые одинаковыми резиновыми пленками. Когда поршень переместили из положения А в положение В, пленки выгнулись наружу. На каком из рисунков

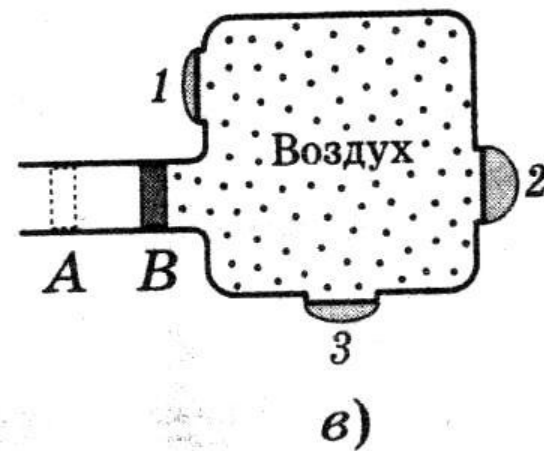
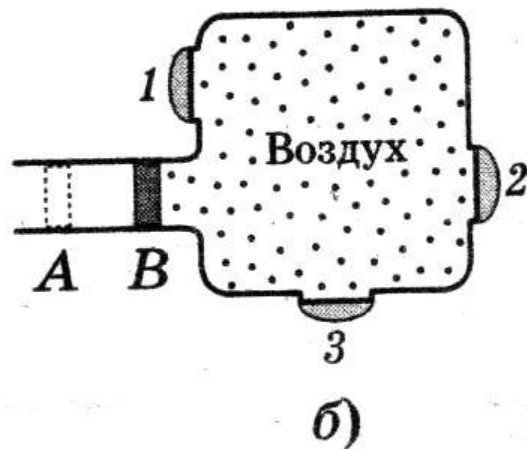
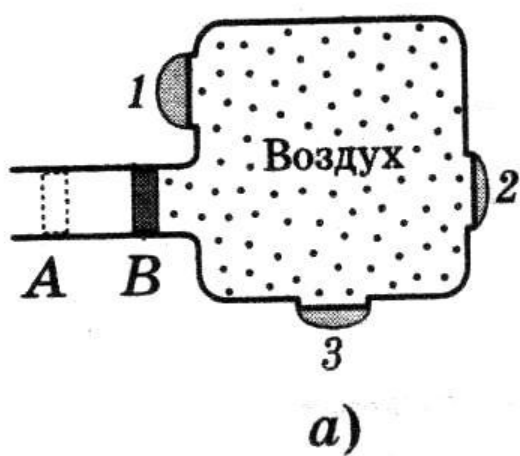

Ответим на вопросы...



В одном сосуде находится металлический кубик, в другом – вода. Как будут передавать эти тела производимое на них давление?

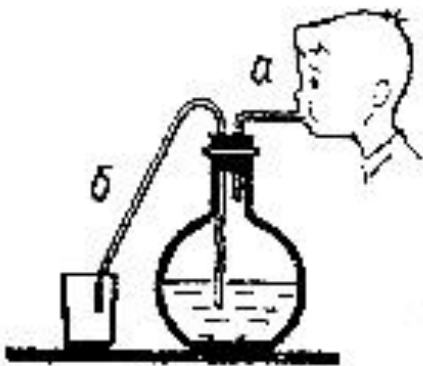

Сосуд плотно закрыт пробкой, в которую вставлены две трубки. Если подуть в трубку *а*, то вода через трубку *б* выливается из сосуда. Будет ли вытекать вода из трубки *а*, если подуть в трубку *б*?

ОТВЕТИМ НА ВОПРОСЫ...

В сосуде под поршнем находится газ. Поршень переместили из положения А в положение В

Одинаково ли увеличилось при этом давление газа на стенки сосуда в точках 1, 2, 3, 4 и 5 ?

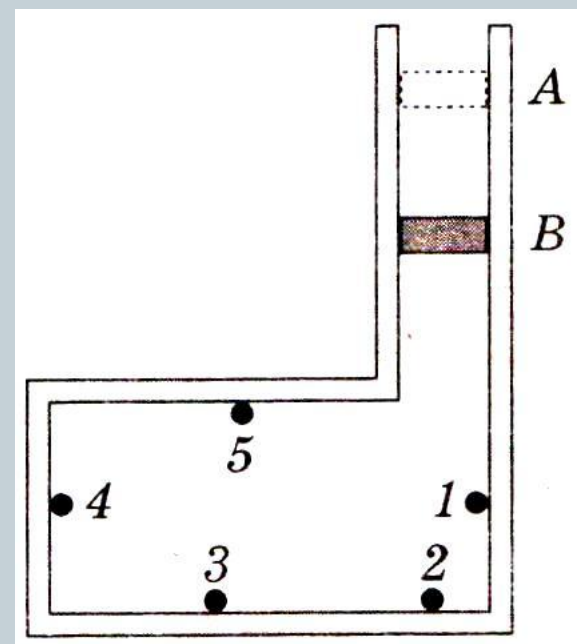

Ответим на вопросы...



- Если из мелкокалиберной винтовки выстрелить в вареное яйцо, в нем образуется отверстие. Если же выстрелить в сырое, оно разлетится. Как объяснить это явление?
- Почему взрыв снаряда под водой губителен для живущих в воде организмов?
- Почему мыльный пузырь имеет форму шара?

Итог урока:



- Давление газа на стенки сосуда и на помещенное в газ тело, вызывается ударами молекул газа.
- Давление газа зависит от температуры и от объема занимаемого данной массой газа.
- Жидкости и газы передают давление по всем направлениям одинаково.

Домашнее задание.



- **§ 35, 36**
- **Упражнение 14 (1 - 4)**