

Тема:

« Простые механизмы »

**• «Науку всё глубже постигнуть
стремись,
Познанием вечного жаждой томись.
Лишь первых познаний блеснёт
тебе свет,
Узнаешь: предела для знания нет.»**

• Фирдоуси (940 – 1030 гг.)

Цели:

- повторить и обобщить знания по теме «Простые механизмы»;
- выработать умения решать задачи на расчет КПД;
- формировать представление о единстве законов физики и природы, использовании их в жизнедеятельности человека.

Ход урока

- Орг. момент.
- Фронтальный опрос. Решение задач.
- Силовой эксперимент.
- Решение задач.
- Идеальный двигатель.
- Итог урока.
- Рефлексия.

Задание 1

- Расшифруйте ребус

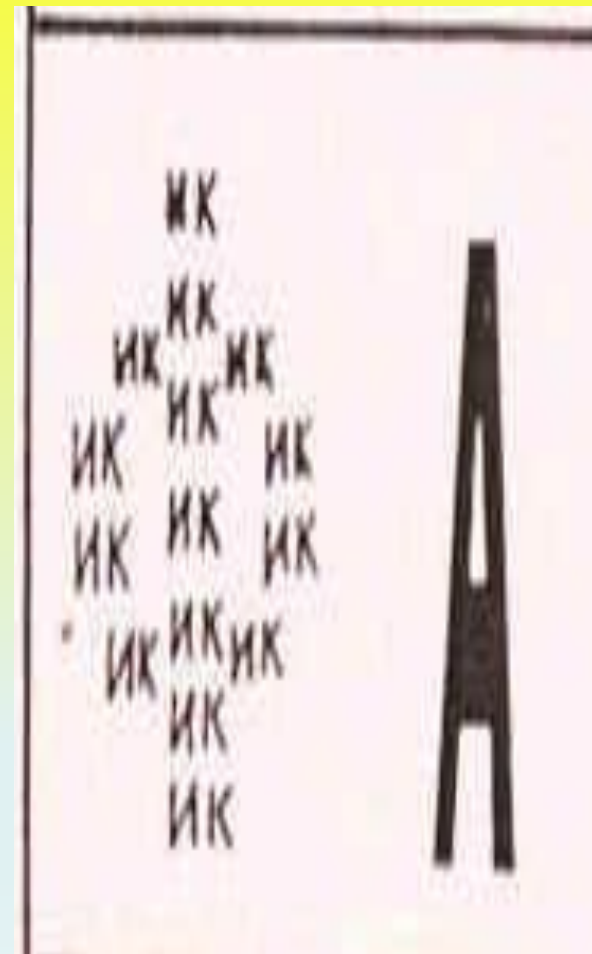

Расшифруйте ребус

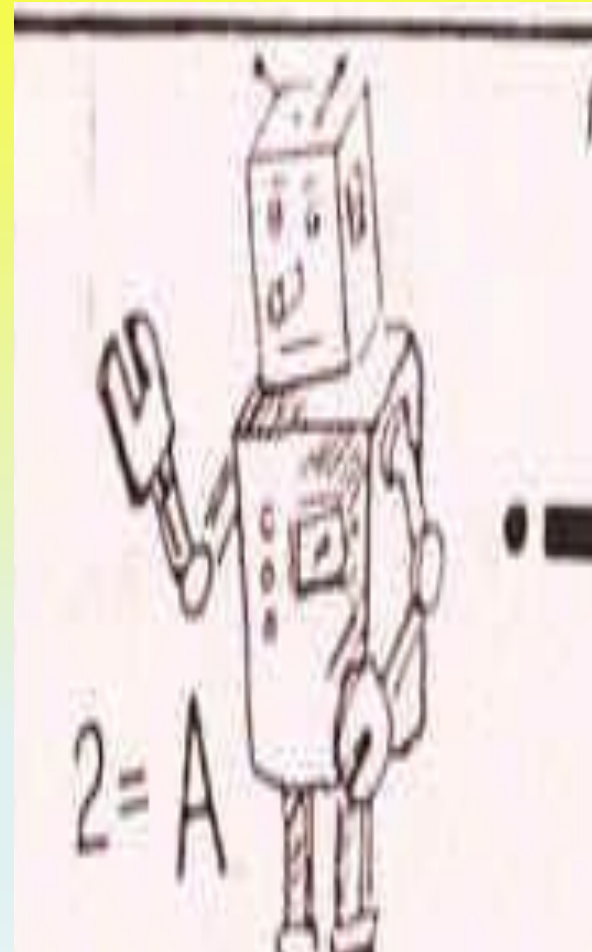

ОТВЕТЫ

- Физика
- Опыт
- Работа

Рисунки

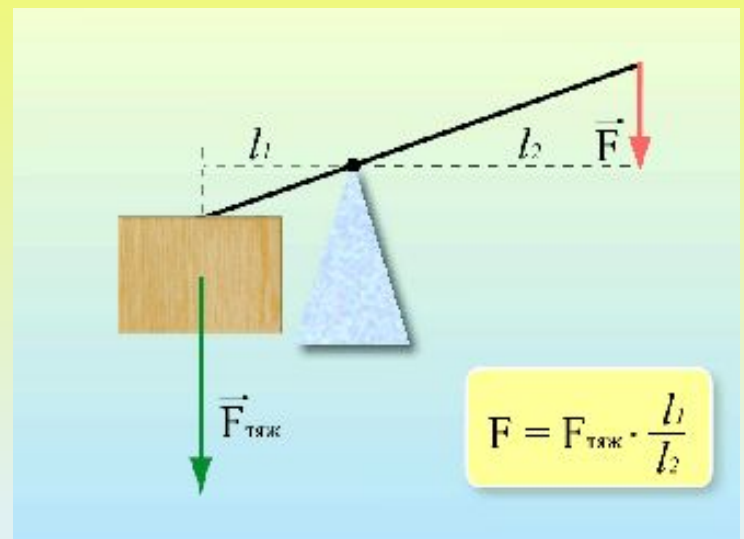
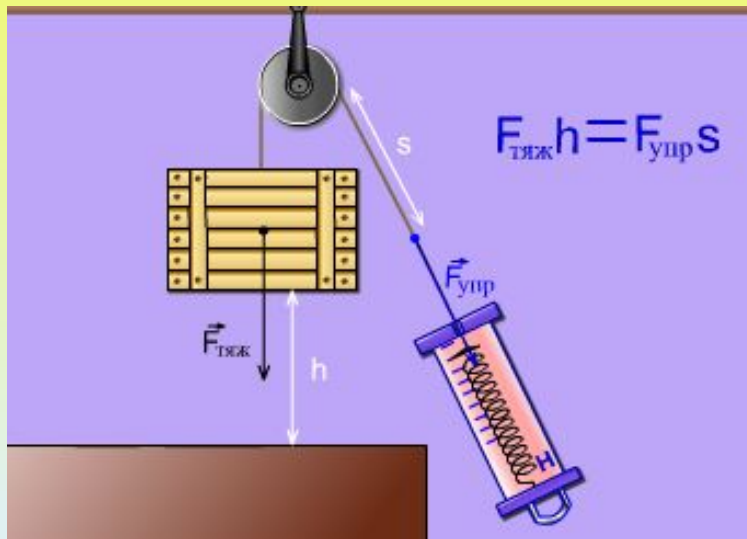

Рисунки

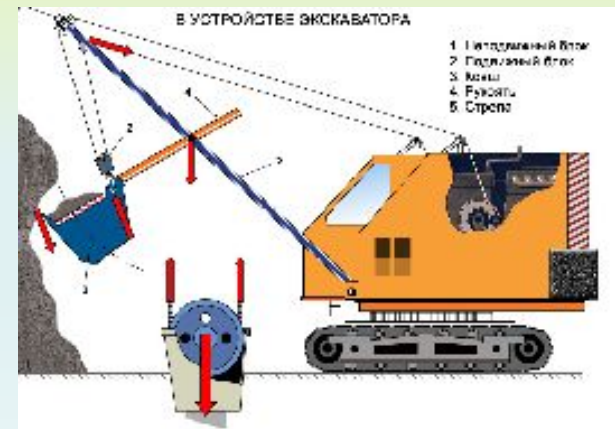
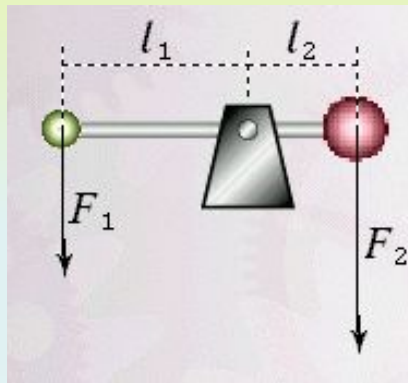
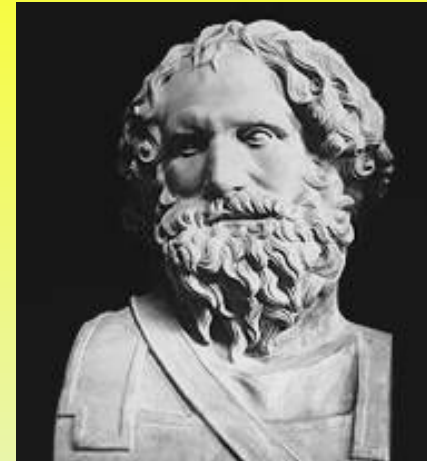
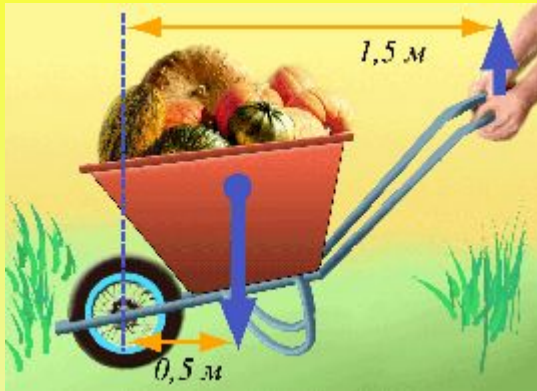

Вечные двигатели

Такими их создали

Винт Архимеда



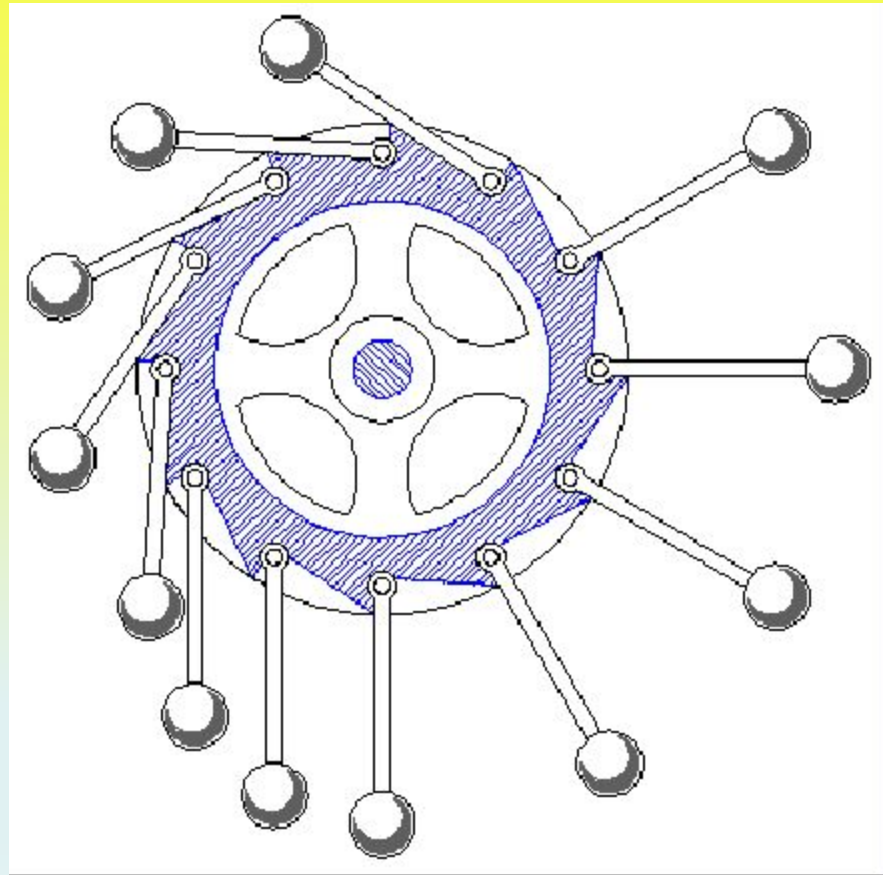

Устройство «вечного» двигателя, основанное на магните

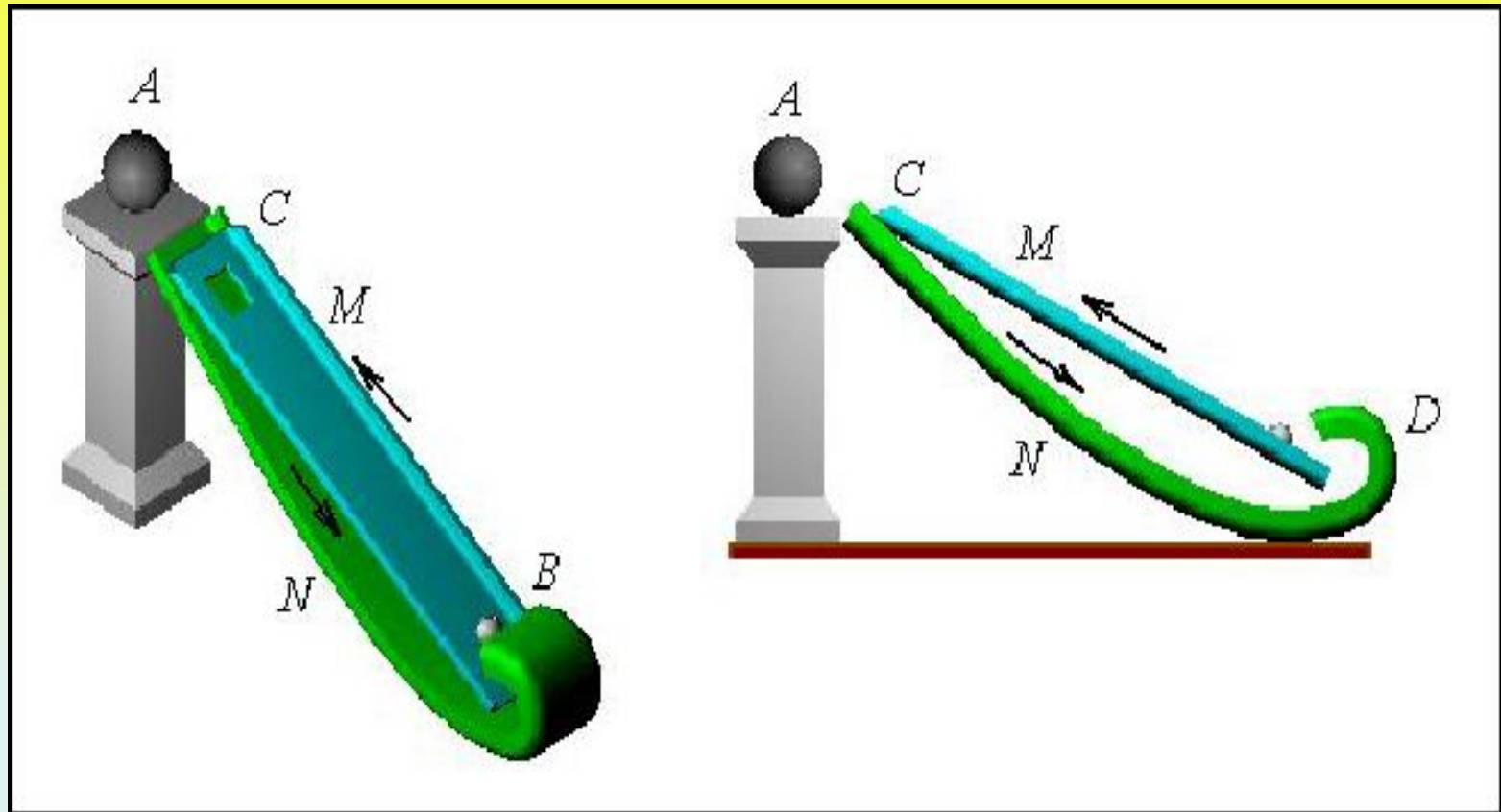

Закон равновесия сил на наклонной ПЛОСКОСТИ

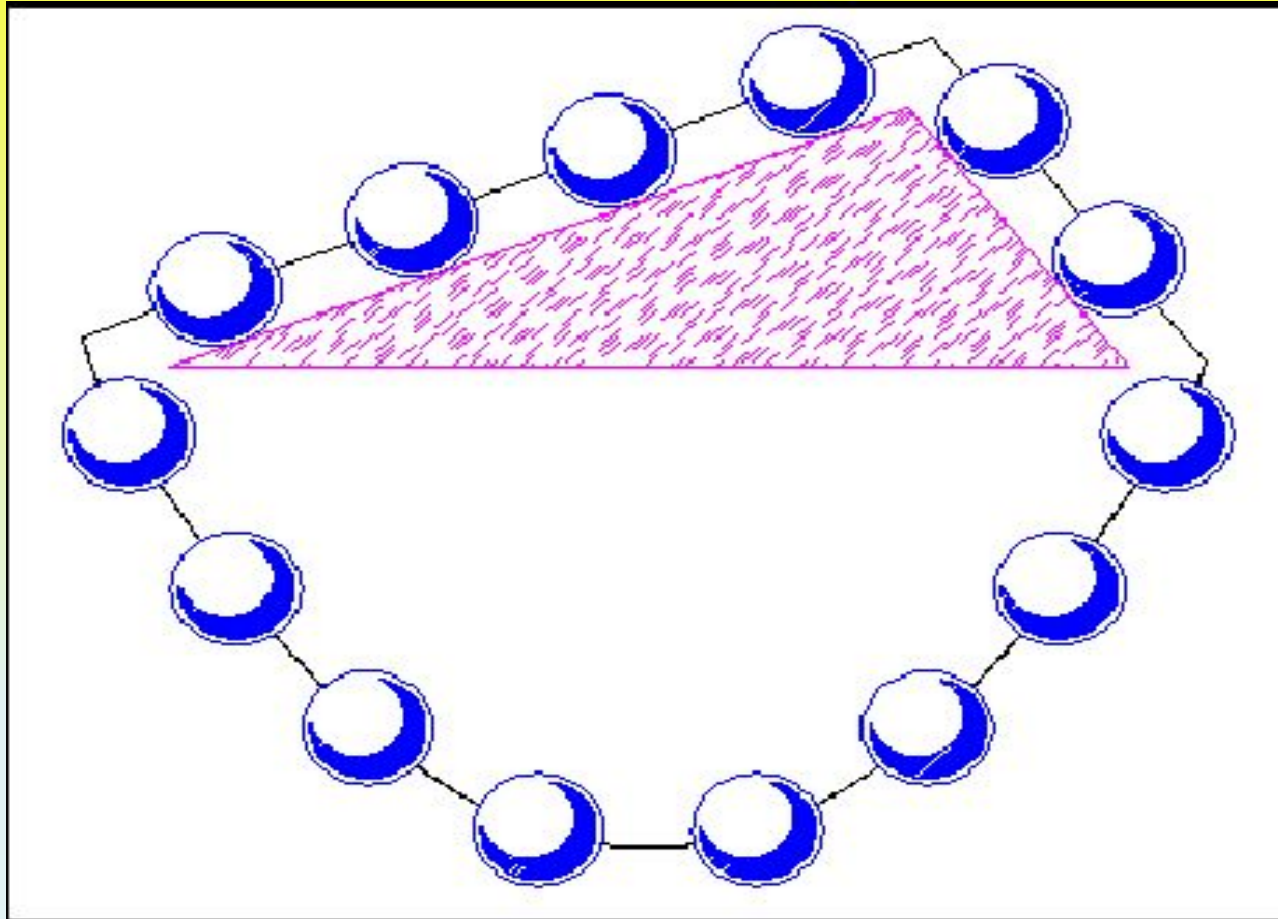

«Вечный» двигатель Ф. Дж. Вудворда



- А возможно ли создать вечный двигатель?
- Что вы понимаете под термином «Вечный двигатель»?

**«Законы механики держат в узде
инженеров и изобретателей,
чтобы они не обещали себе и
другим невозможные вещи»**

Леонардо да Винчи

Рефлексия

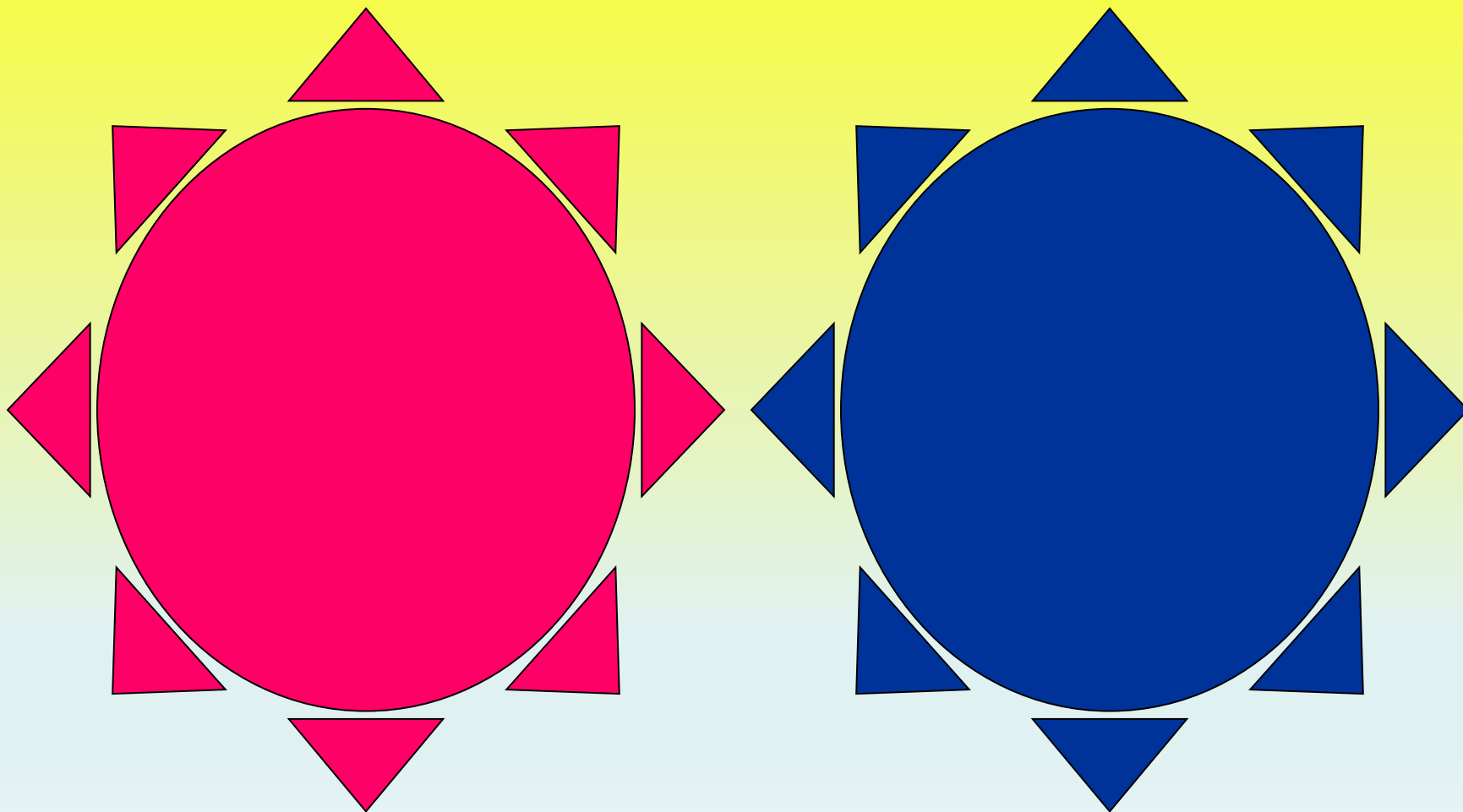

«Найди ошибку»

