

# Работа с переключателе

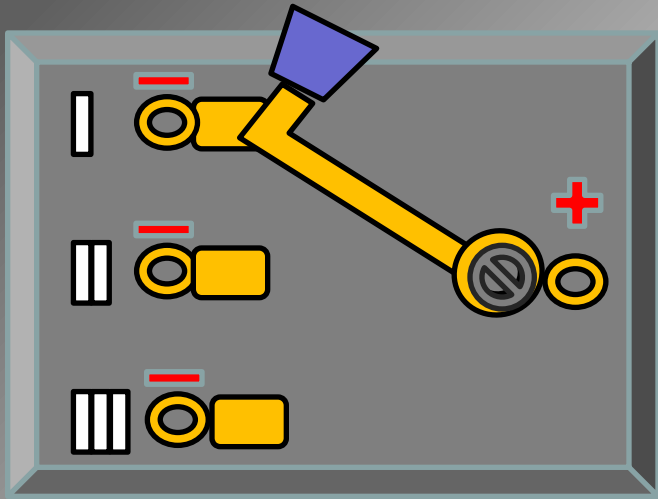

5 класс

IV - часть

Жарчинский Павел Степанович  
ГБОУ СОШ № 873 ЮАО г. Москва

# Оглавление:

**1. Определение переключателя.**

**2. Электрическая цепь с переключателем.**

**3. Задачи с переключателем.**

**4. Задача с двумя переключателями.**

**5. Литература.**

# Ключ (переключатель, выключатель)

— электрический коммутационный аппарат, служащий для замыкания и размыкания электрической цепи.

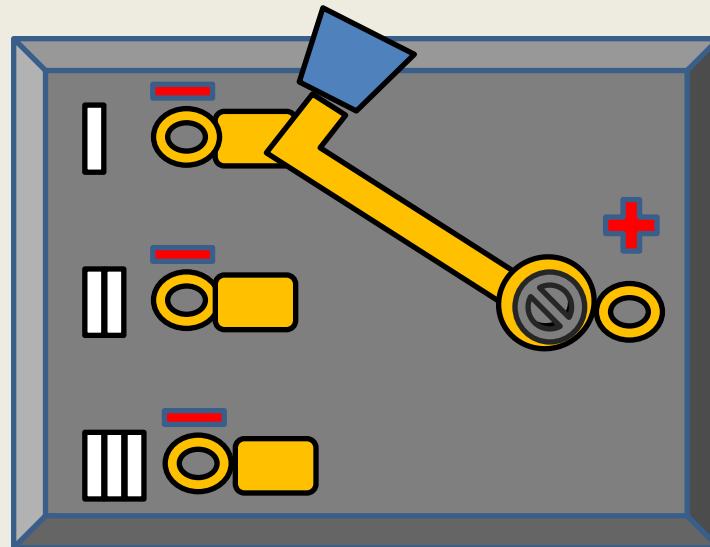

Механические ключи служат для непосредственного управления цепью, так как диэлектрический рычаг механического ключа обычно напрямую связан с токоведущими частями ключа. Применяются обычно в случае, когда не требуется отделять управляемую цепь.

# Собрать цепь с тремя лампочками и переключателем

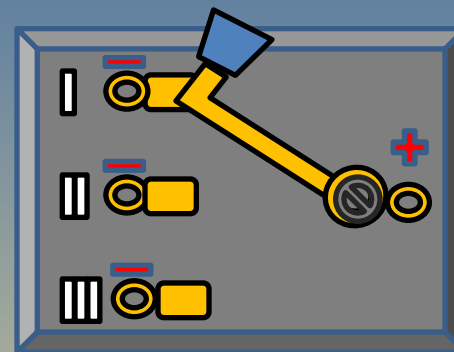
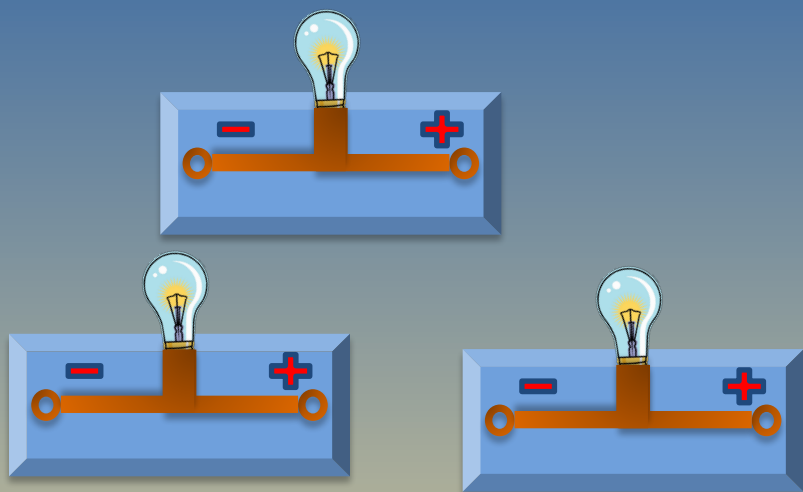

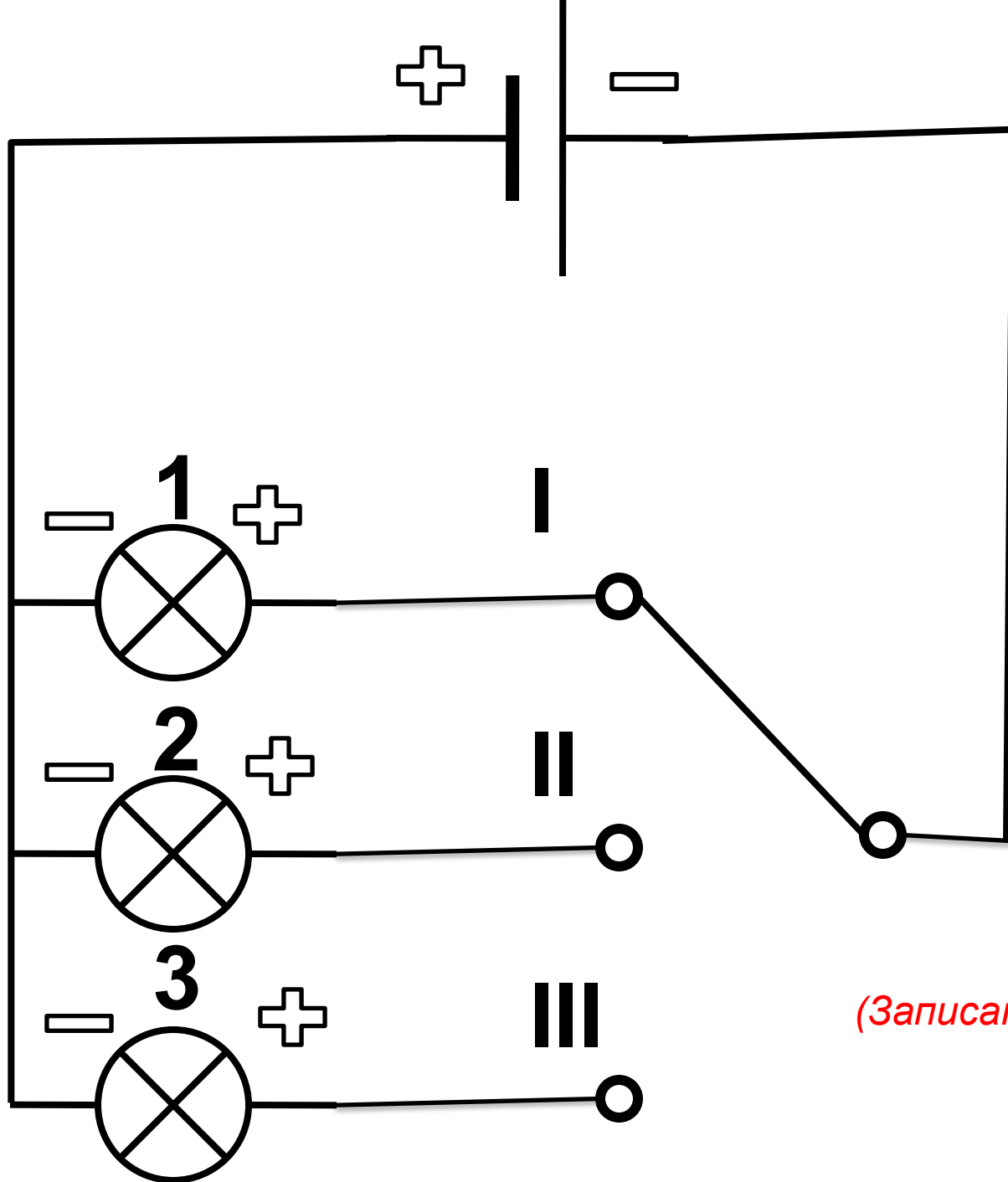

Дано:  
I - 1  
II - 2  
III - 3

*(Записать в тетрадь.)*

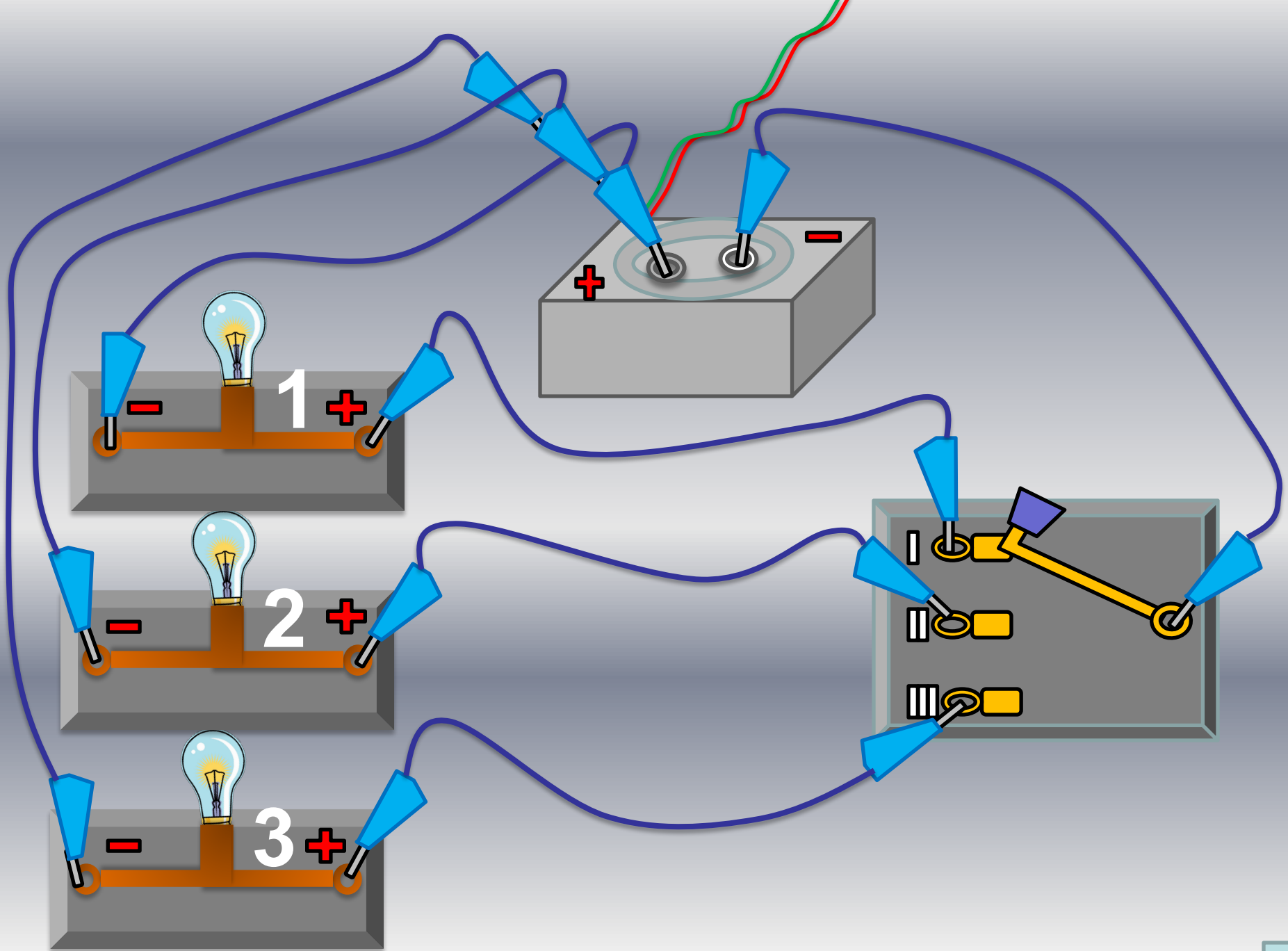

# Так работает светофор

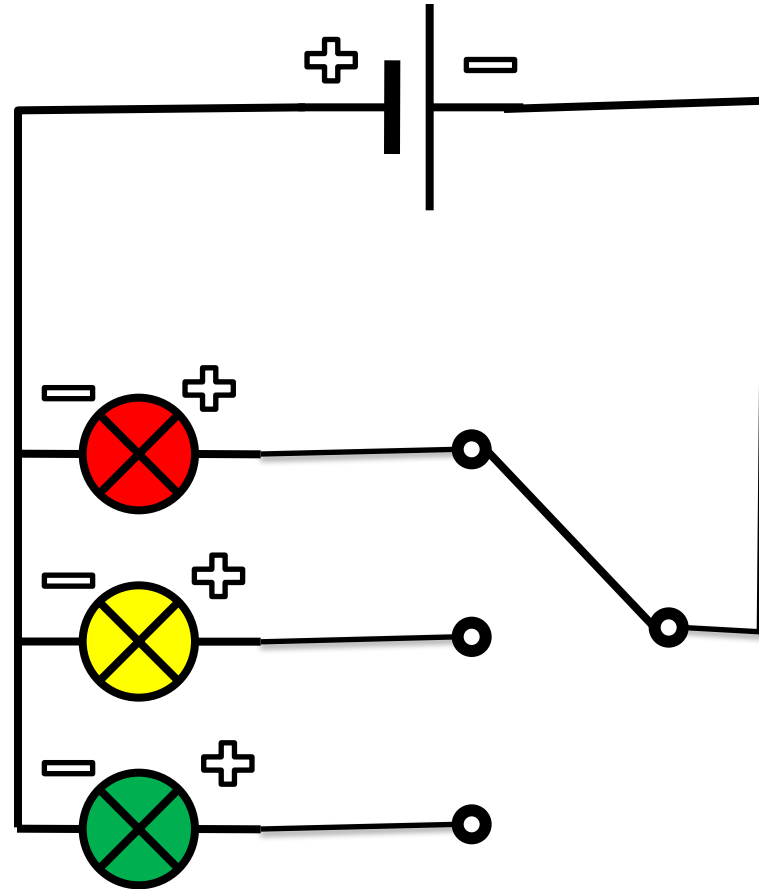

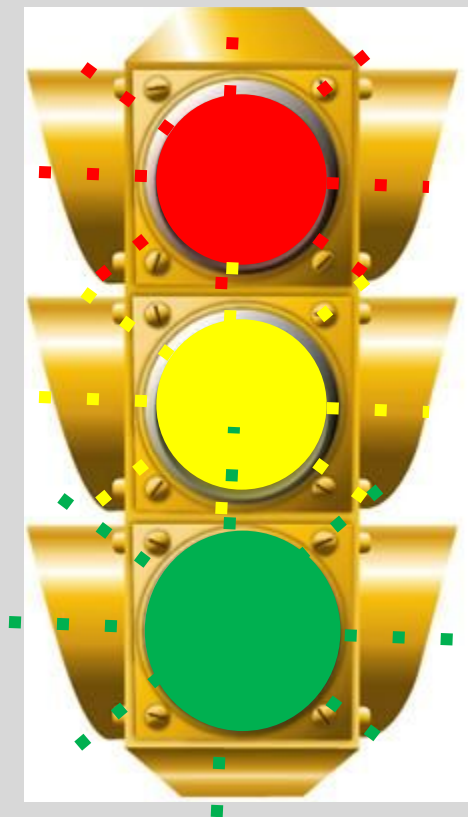

Дано:

I - 1,2

II - 3

III -

Нарисуйте в тетради схему такого светофора и соберите её.



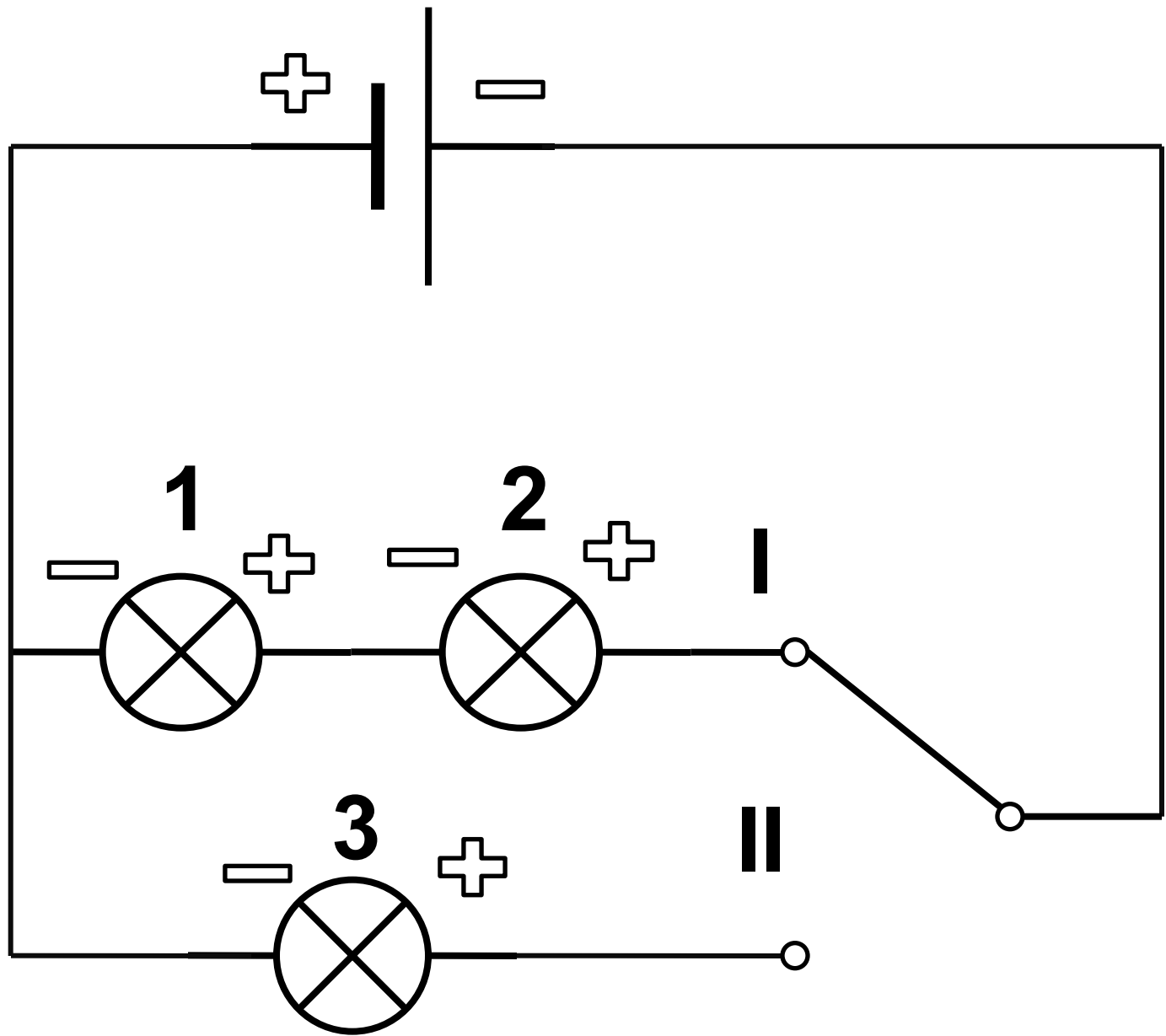

*(Записать в тетрадь.)*

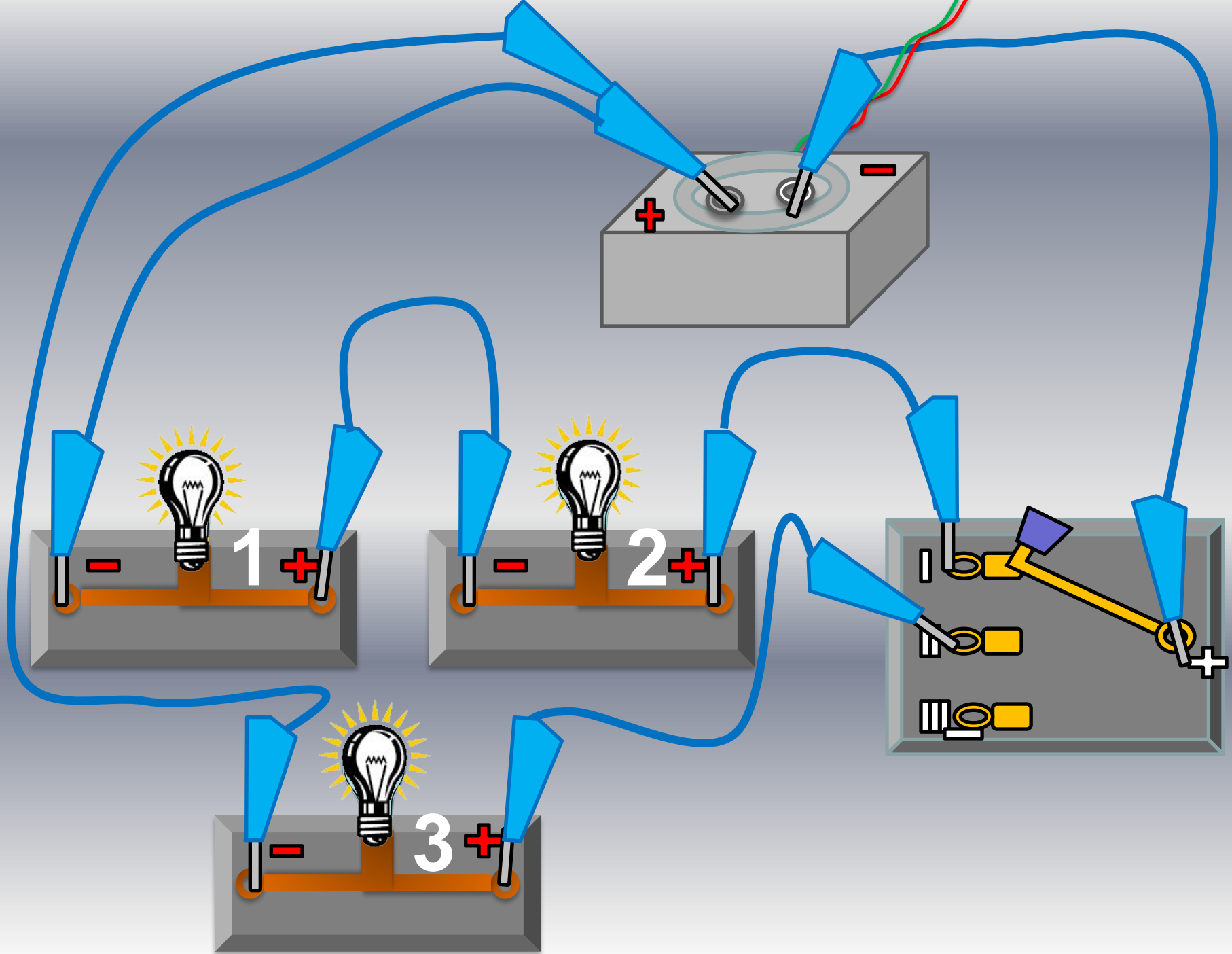

# Решите задачу:

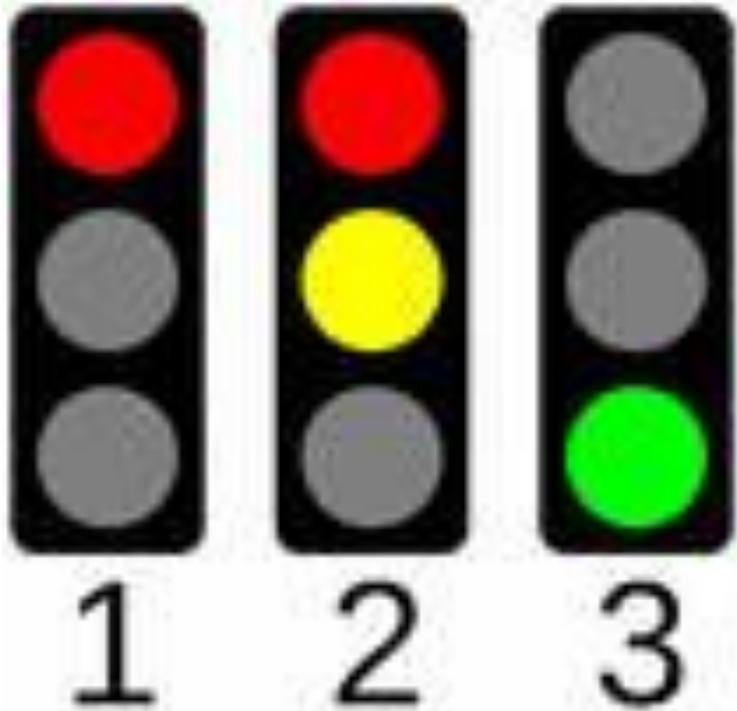

Дано:

I - 1

II - 1,2

III - 3

Нарисуйте в тетради  
схему такого  
светофора  
и соберите её.

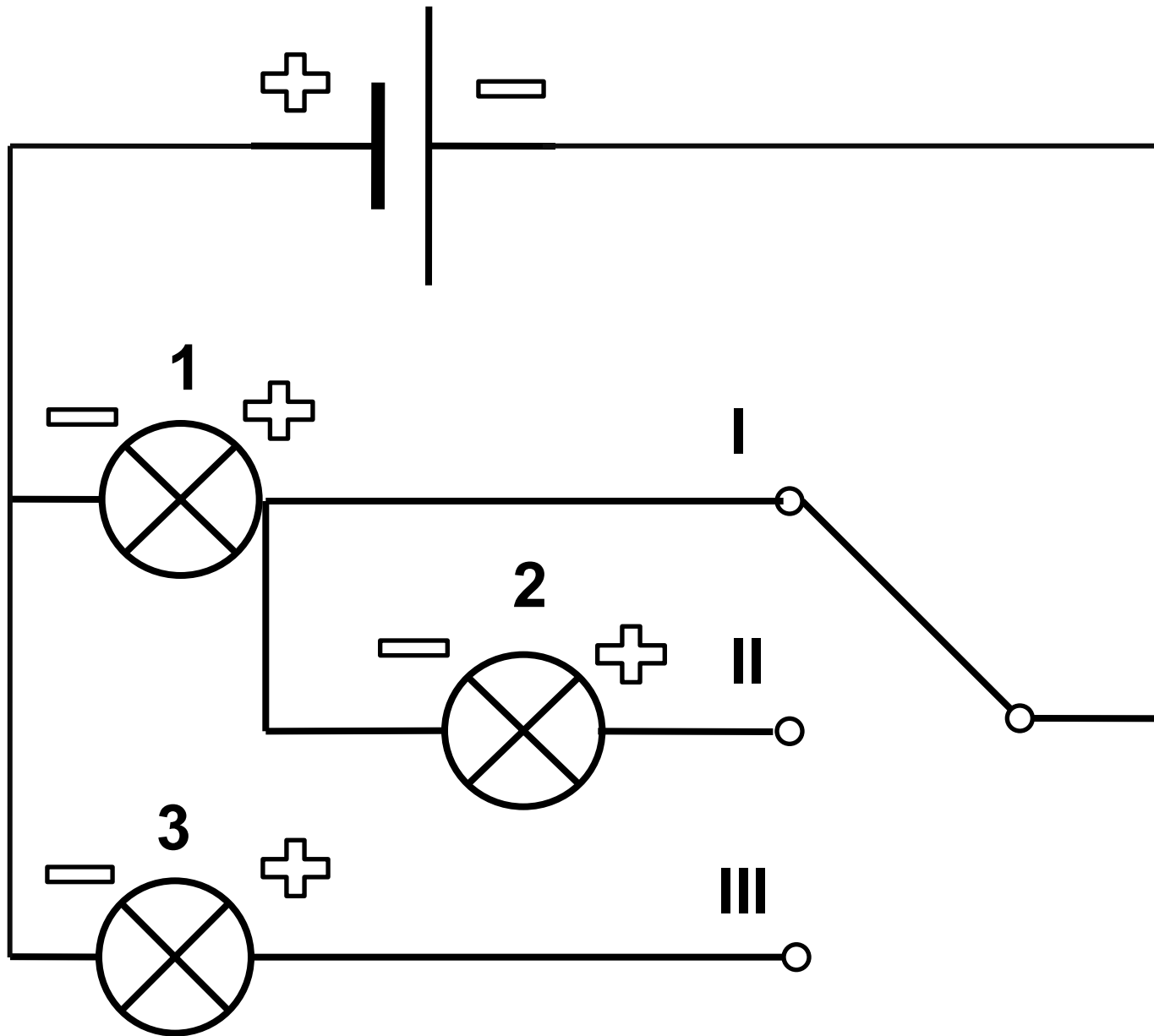

*(Записать в тетрадь.)*

# Решите задачу:

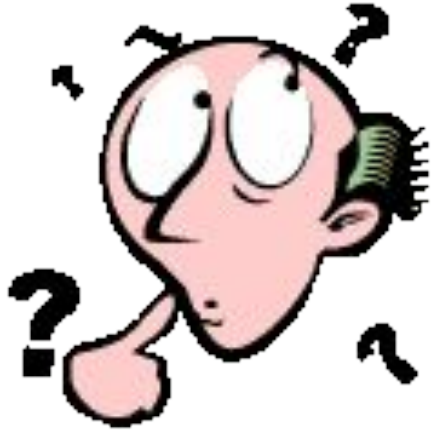

Дано:

I - 1

II - 1,2

III - 1,3



**Нарисуйте в тетради схему такого светофора и соберите её.**

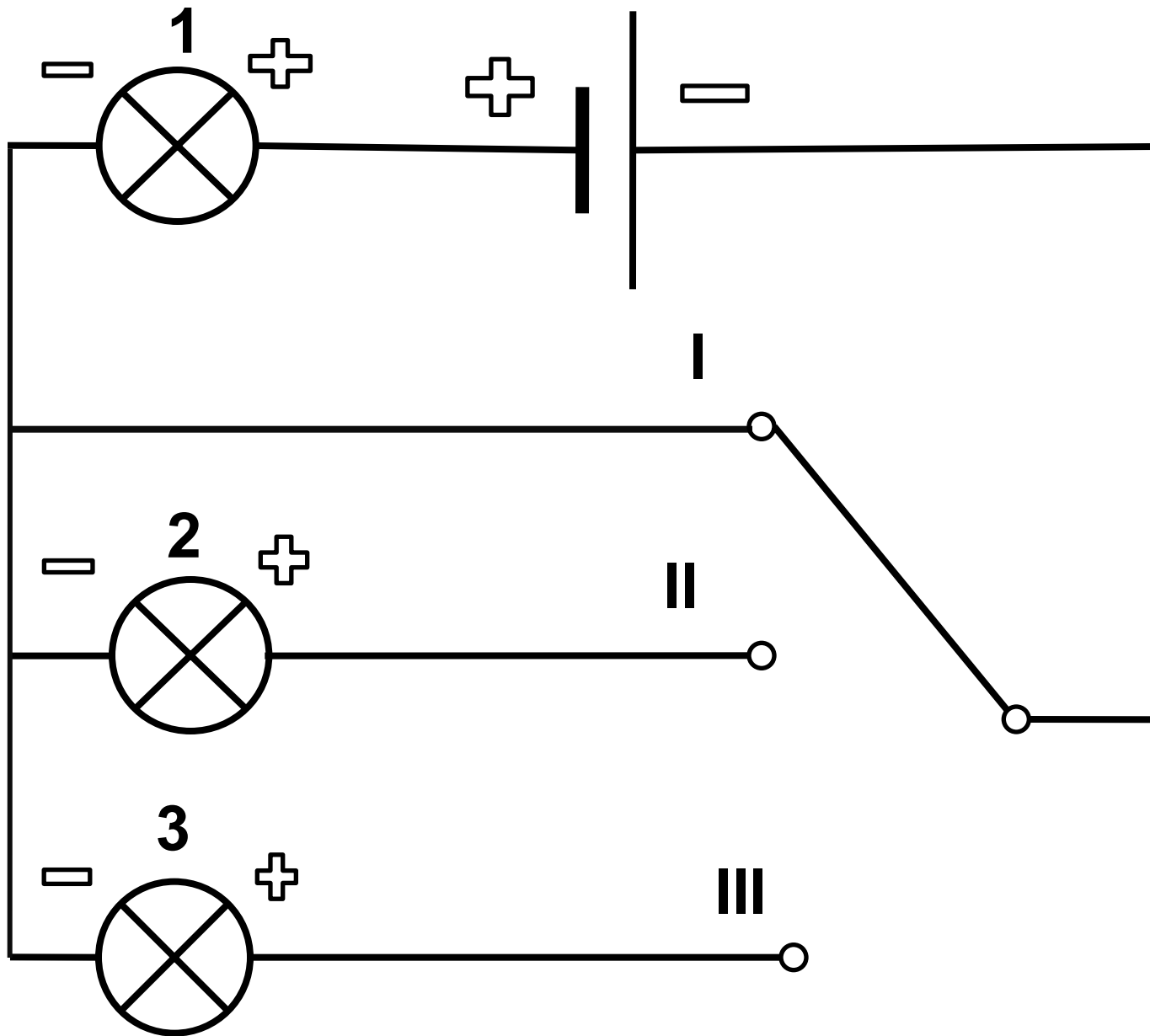

*(Записать в тетрадь.)*

# ЗАНИМАТЕЛЬНАЯ ЗАДАЧА

Охранник охраняет длинный склад (200метров) у которого одна дверь с одной стороны склада, а другая с противоположной.

При входе, у первой двери, можно включить и выключить свет, у второй двери тоже можно включить и выключить свет во всем складе. А можно включить свет у первой двери пройти через весь склад и выключить свет возле второй двери, и наоборот – включить у второй, а выключить у первой.



# Дано:

1 источник тока(батарея)

1 лампочка

2 переключателя

провода

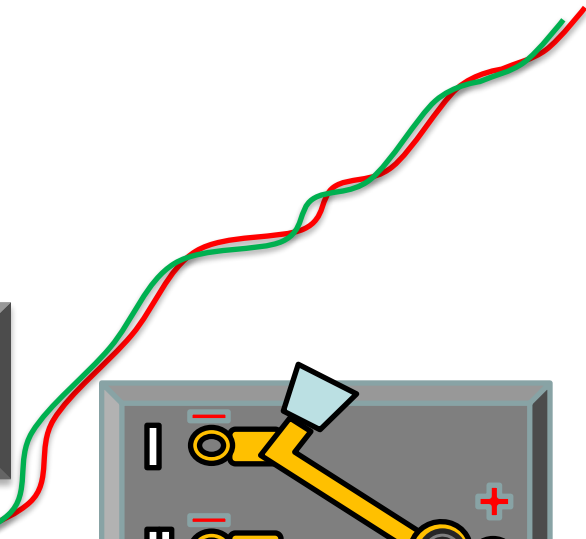
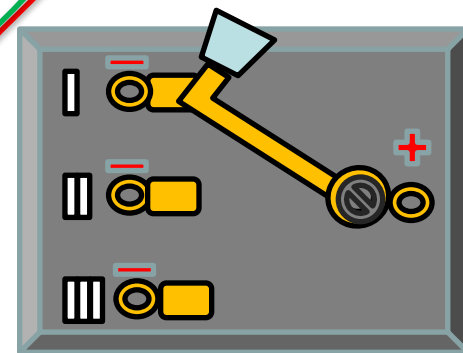
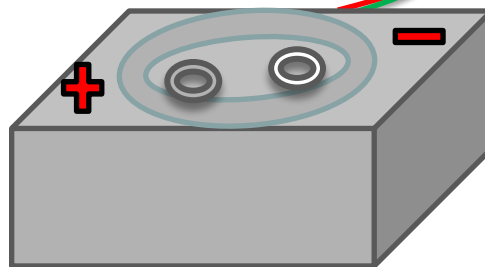
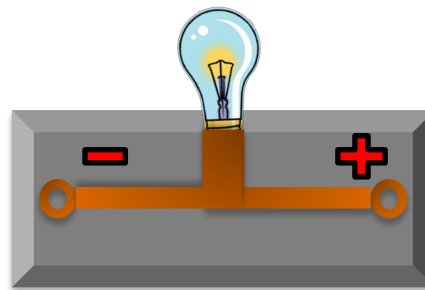
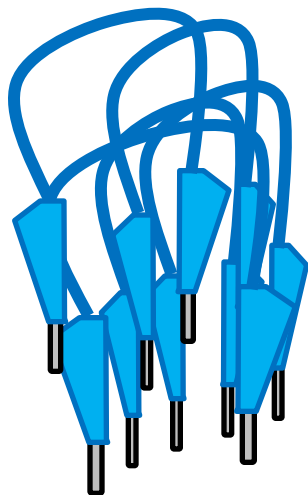
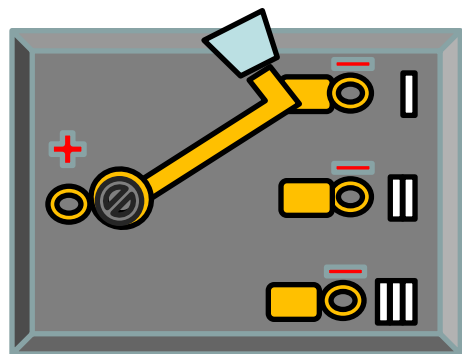

## Задача:

Начертить в тетради схему  
и собрать из конструктора цепь,  
удовлетворяющую условию задачи.



Ответ :

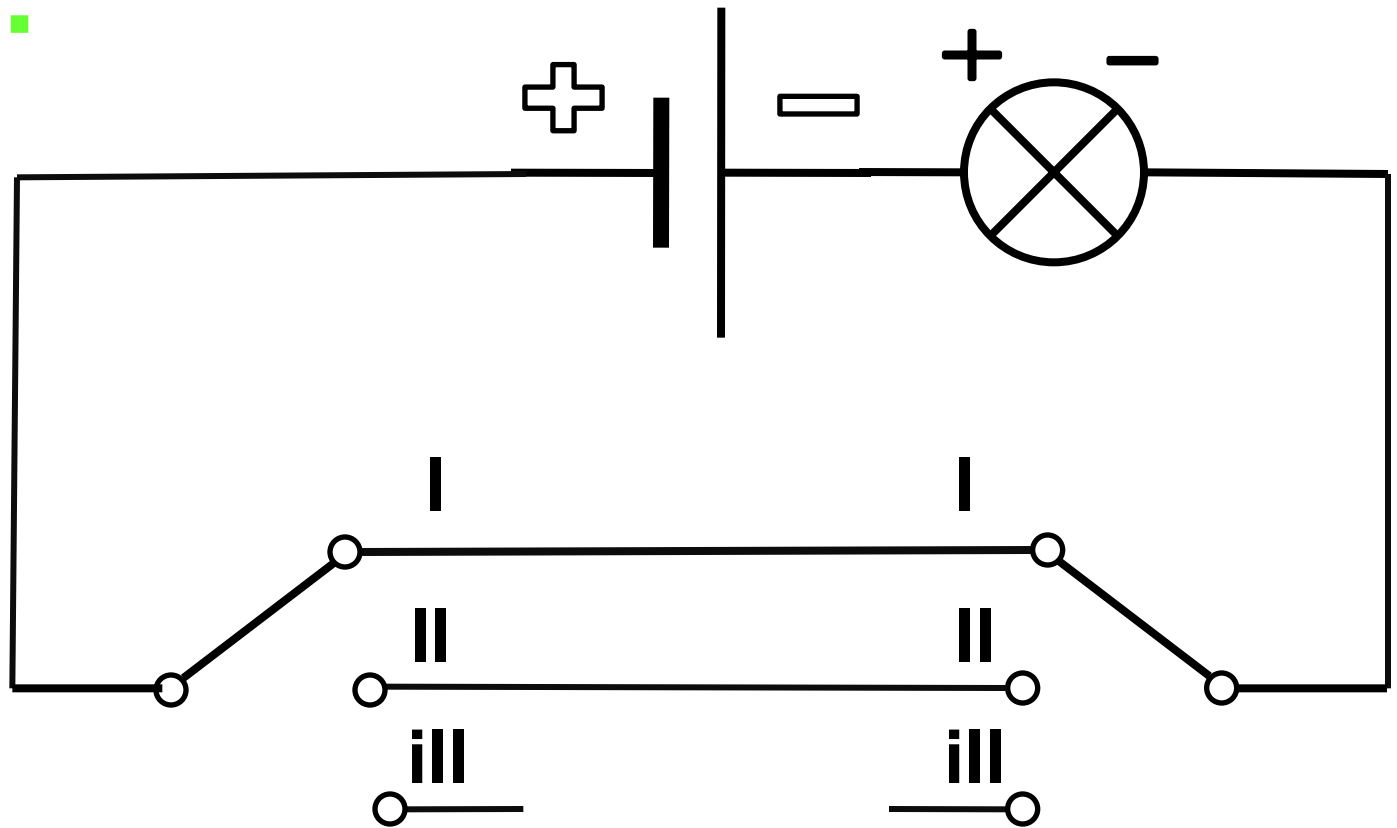

# **В презентации использованы материалы:**

**1. Идея, дизайн, комплектование, оформление - авторская работа 2009г.**

**2. Картинки, фотографии и мультимедиа анимация - fotki.yandex.ru**

**<http://images.yandex.ru/yandsearch?>**