

Часть 2

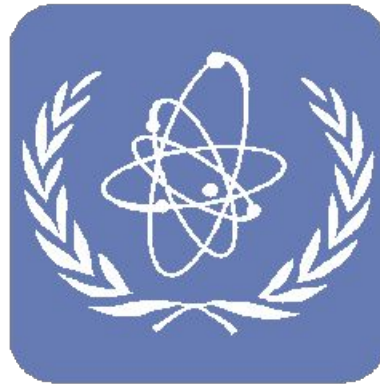

Радиационная Физика

ЦЕЛЬ

Знакомство с основами радиационной физики, дозиметрическими величинами и единицами, необходимых для выполнения расчетов, а также с различными видами детекторов излучения, их характеристиками, принципами работы и ограничениями.



Содержание

- Структура атома
 - Радиоактивный распад
 - Производство радионуклидов
 - Взаимодействие ионизирующего излучения с веществом
 - Радиационные величины и единицы
- Радиационные величины и единицы**

Примечание: радиационные единицы и величины находятся в фазе разработки конвенции между МСЭ и МАГАТЭ. Возможны изменения которые необходимо будет включить в этот документ.



Часть 2. Радиационная Физика

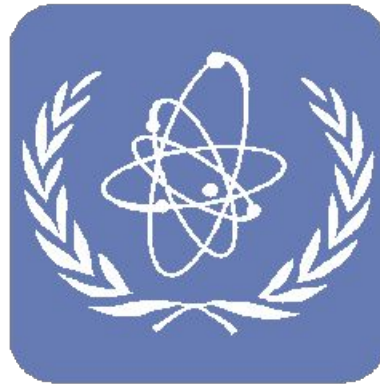

2.1. Структура атома

АТОМ

- Строение атома
 - протоны и нейтроны = нуклоны
 - Z протонов с положительным электрическим зарядом ($1,6 \cdot 10^{-19}$ Кл)
 - нейтроны без заряда (нейтральные)
 - число нуклонов = массовое число A
- Внеядерная структура
 - Z электронов (легкие частицы с электрическим зарядом)
 - Заряд электрона равен заряду протона, но отрицательный

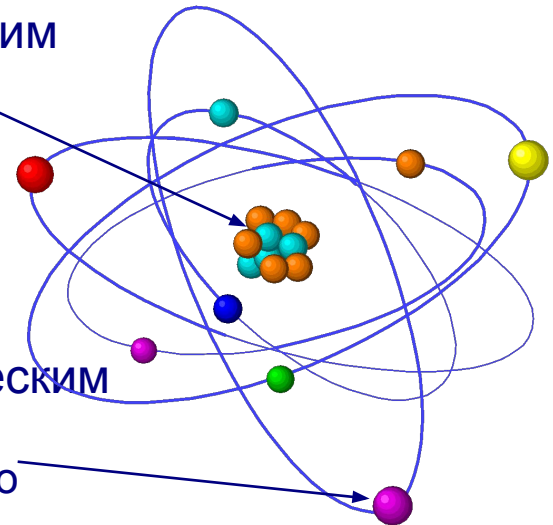

Символ Частицы		Масса (кг)	Энергия (МэВ)	Заряд
Протон	p	$1.672 \cdot 10^{-27}$	938.2	+
Нейтрон	n	$1.675 \cdot 10^{-27}$	939.2	0
Электрон	e	$0.911 \cdot 10^{-30}$	0.511	-



Определение: Изотоп



Эрнест Резерфорд (1871-1937)

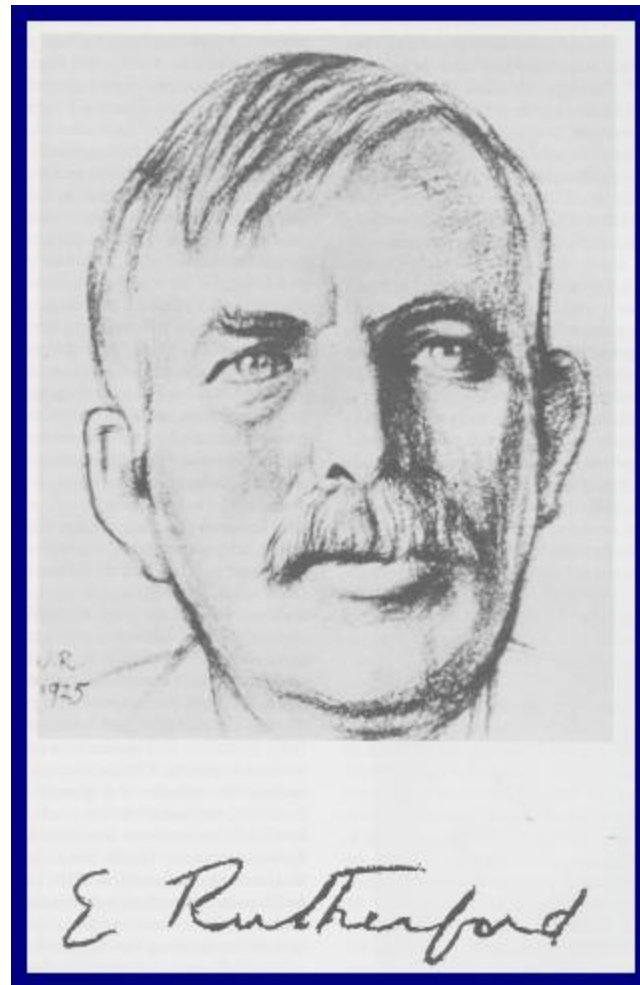

ЭНЕРГИЯ СВЯЗИ ЭЛЕКТРОНА

- Электроны могут иметь только дискретные энергетические уровни
- Чтобы удалить электрон из своей оболочки надо приложить энергию, E , которая больше или равна энергии связи электрона
- Дискретные оболочки вокруг ядра: K, L, M, ...
- K-оболочка имеет максимальную энергию (т.е., наиболее устойчивая)
- Энергия связи уменьшается при увеличении Z
- Максимальное число электронов в каждой оболочке: 2 в K, 8 в L-оболочке, ...



ИОНИЗАЦИЯ-ВОЗБУЖДЕНИЕ

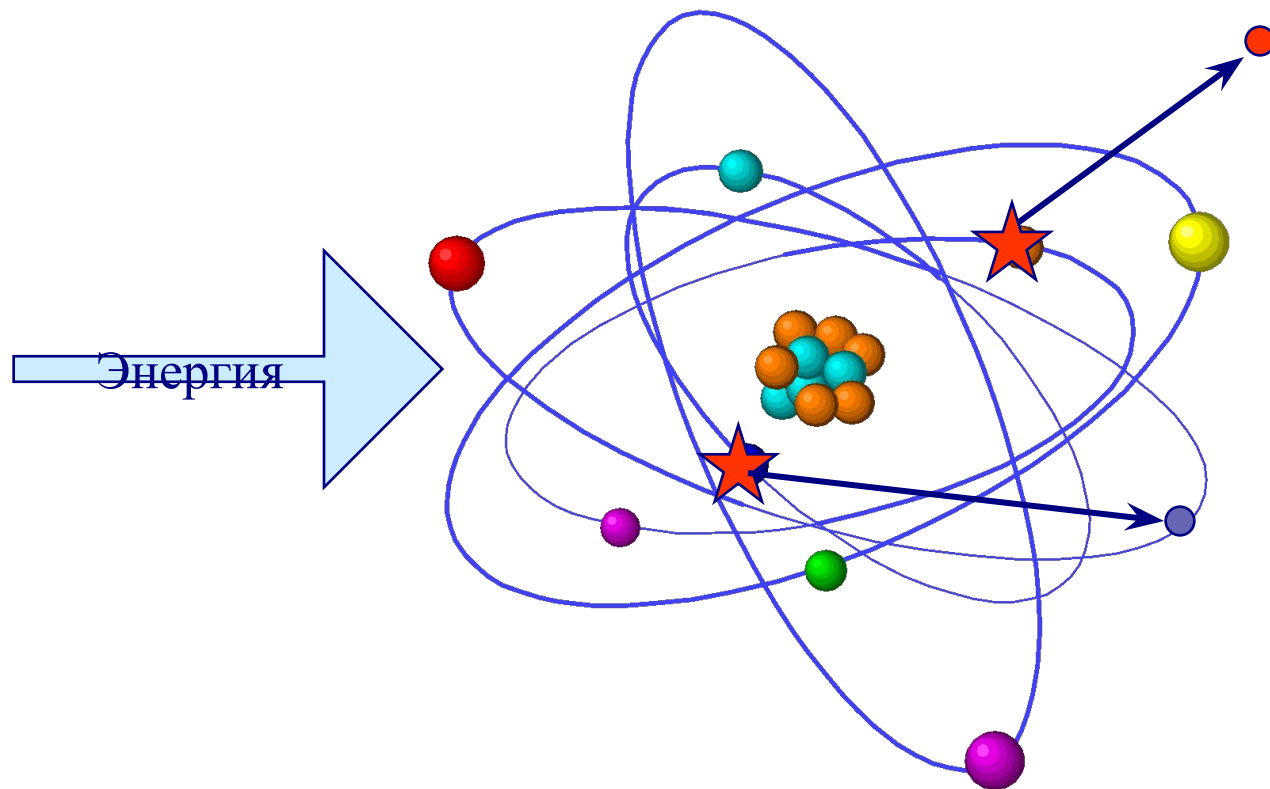

СНЯТИЕ ВОЗБУЖДЕНИЯ

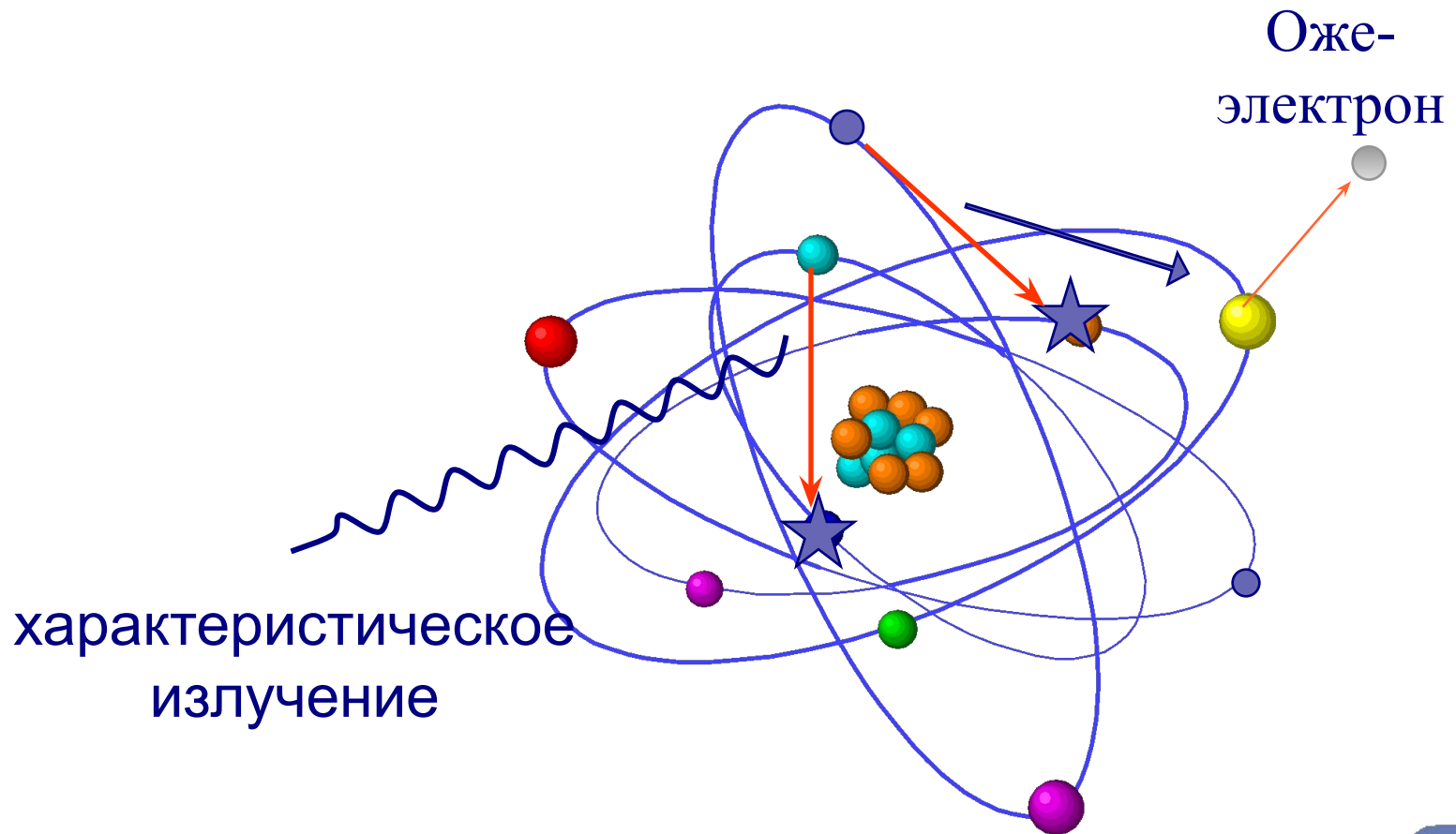

УРОВНИ ЭНЕРГИИ ЯДРА

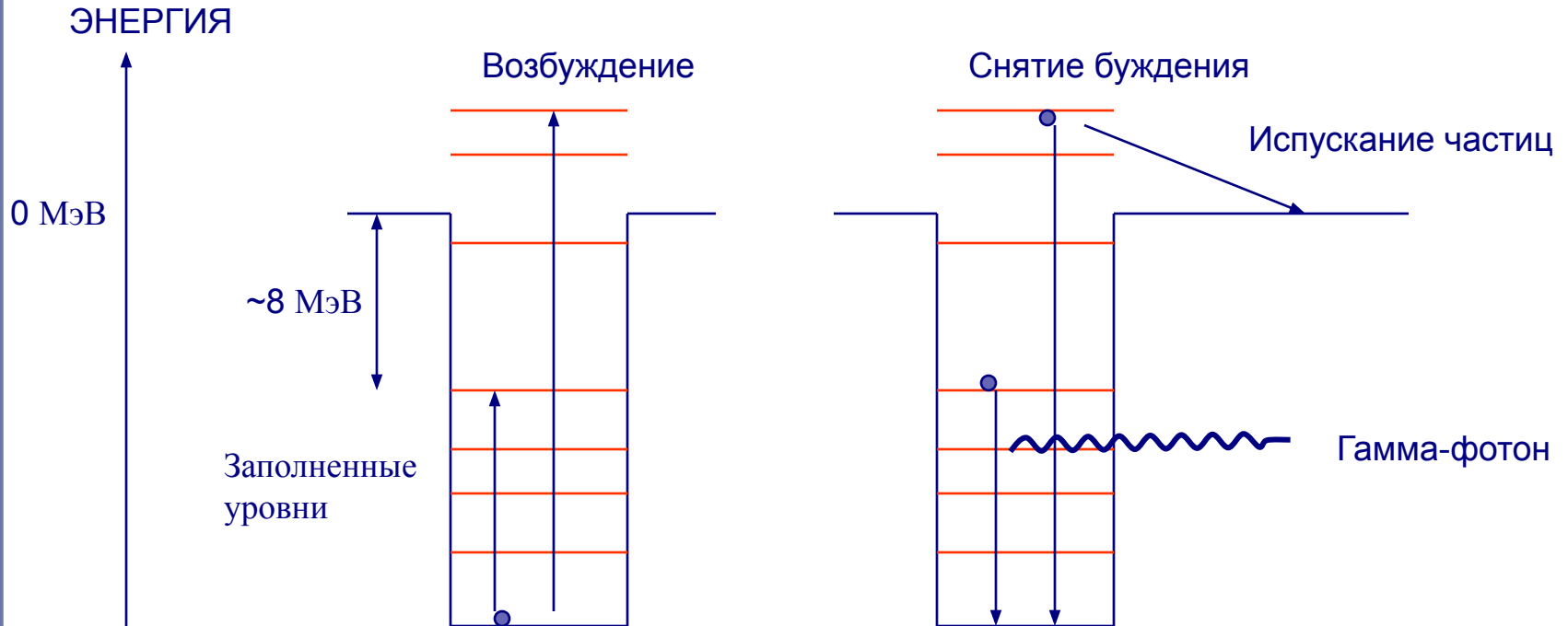

Нуклоны могут занимать различные энергетические уровни и ядро может находиться либо в основном состоянии, либо в возбужденном состоянии. Возбужденное состояние может быть достигнуто путем передачи дополнительной энергии ядру. При снятии возбуждения, ядро излучает избыток энергии испуская частицы или электромагнитное излучение. В этом случае электромагнитное излучение называется гамма-излучением. Энергия гамма-излучения - это разница энергий между различными энергетическими уровнями ядра.



ИЗОМЕРНЫЙ ПЕРЕХОД

Обычно возбужденное ядро переходит в основное состояние в течение пикосекунд. В некоторых случаях, однако, среднее время пребывания ядра в возбужденном состоянии вполне измеримо. Снятие возбуждения такого состояния ядра называется изомерным переходом (ИП). Это свойство ядра отмечается добавлением буквы *m* в знаке нуклида: технеций-99 m , Tc-99 m или 99 m Tc.



ВОЗБУЖДЕНИЕ ЯДРА

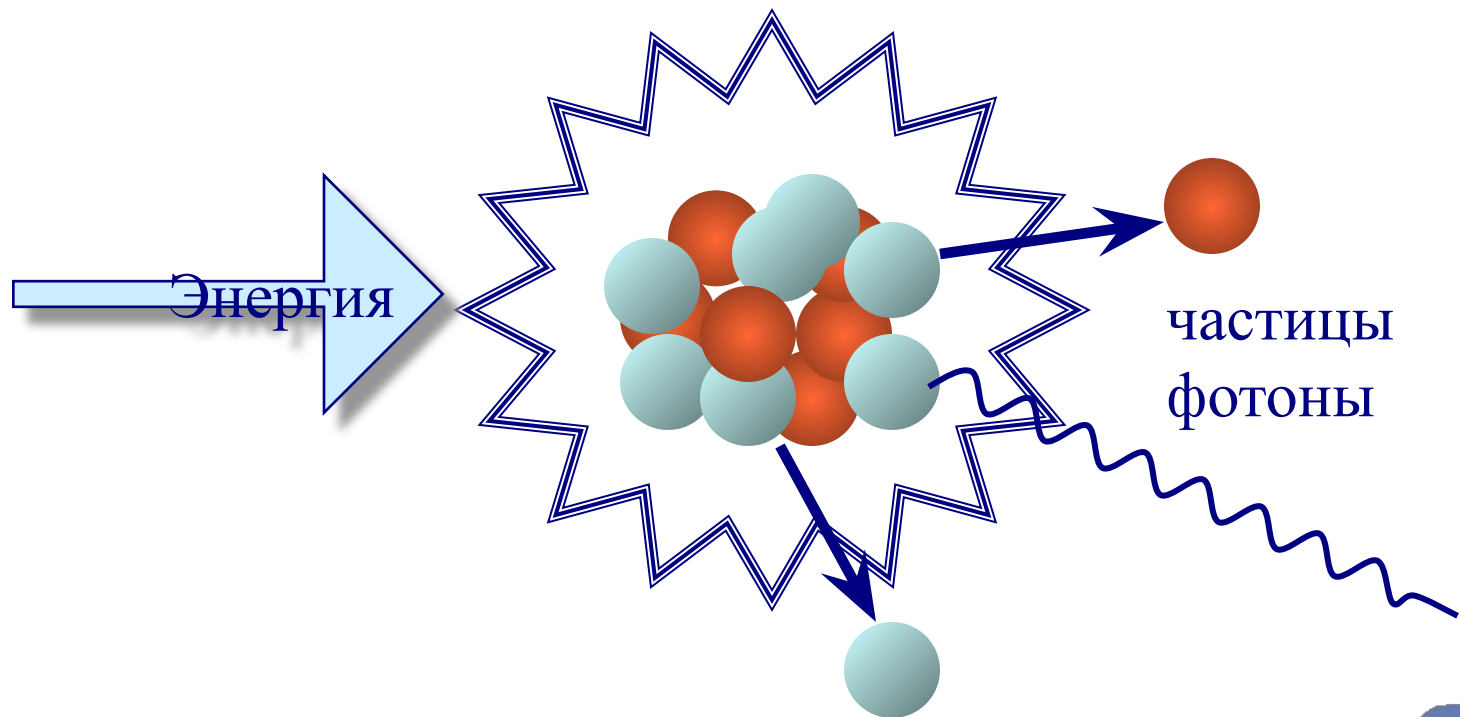

СНЯТИЕ ВОЗБУЖДЕНИЯ ЯДРА

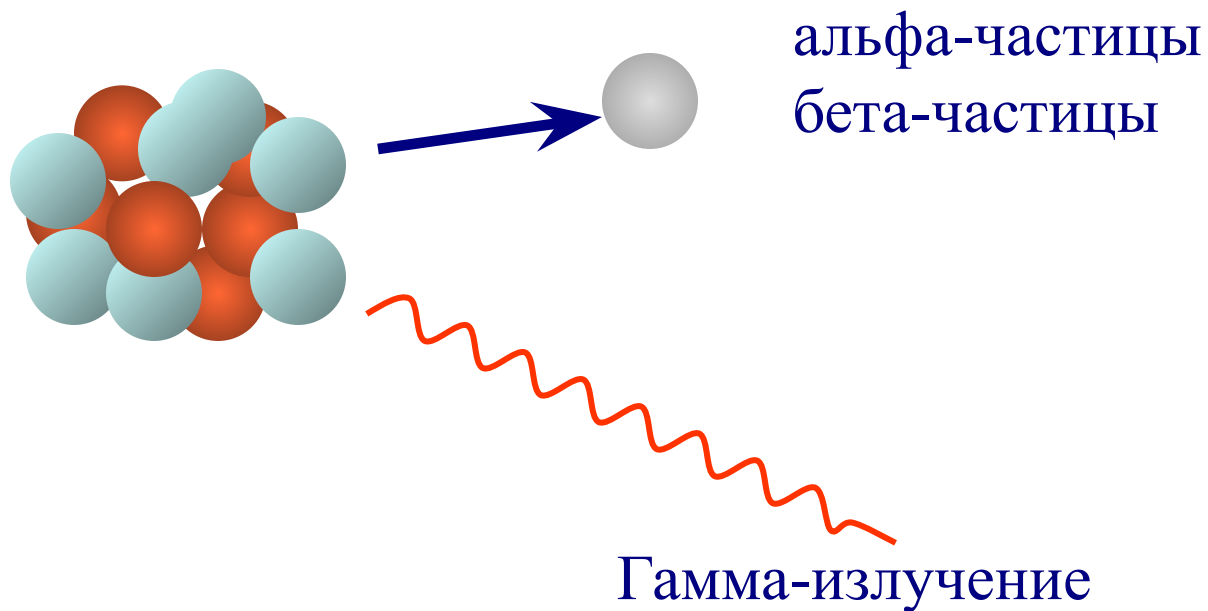

ВНУТРЕННЯЯ КОНВЕРСИЯ

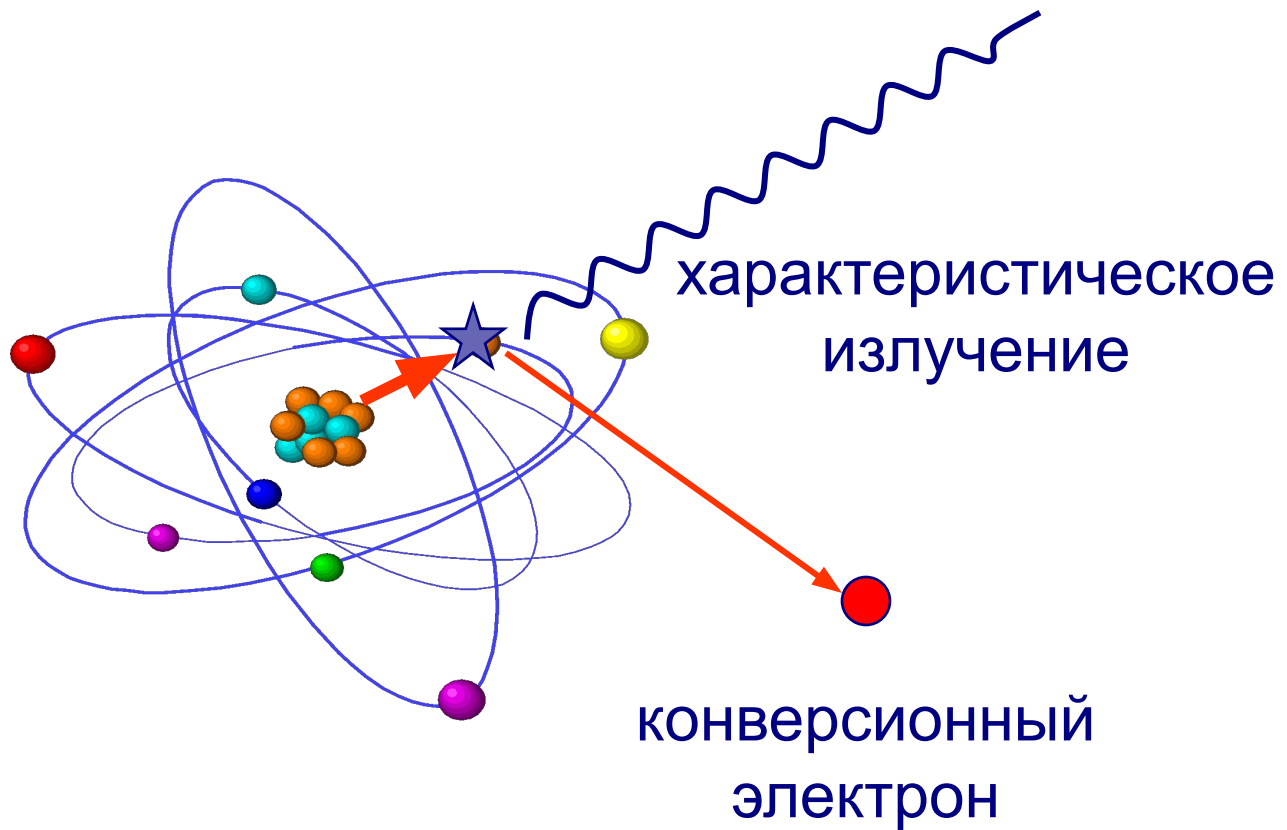

Гамма-спектр (характеристика ядра)

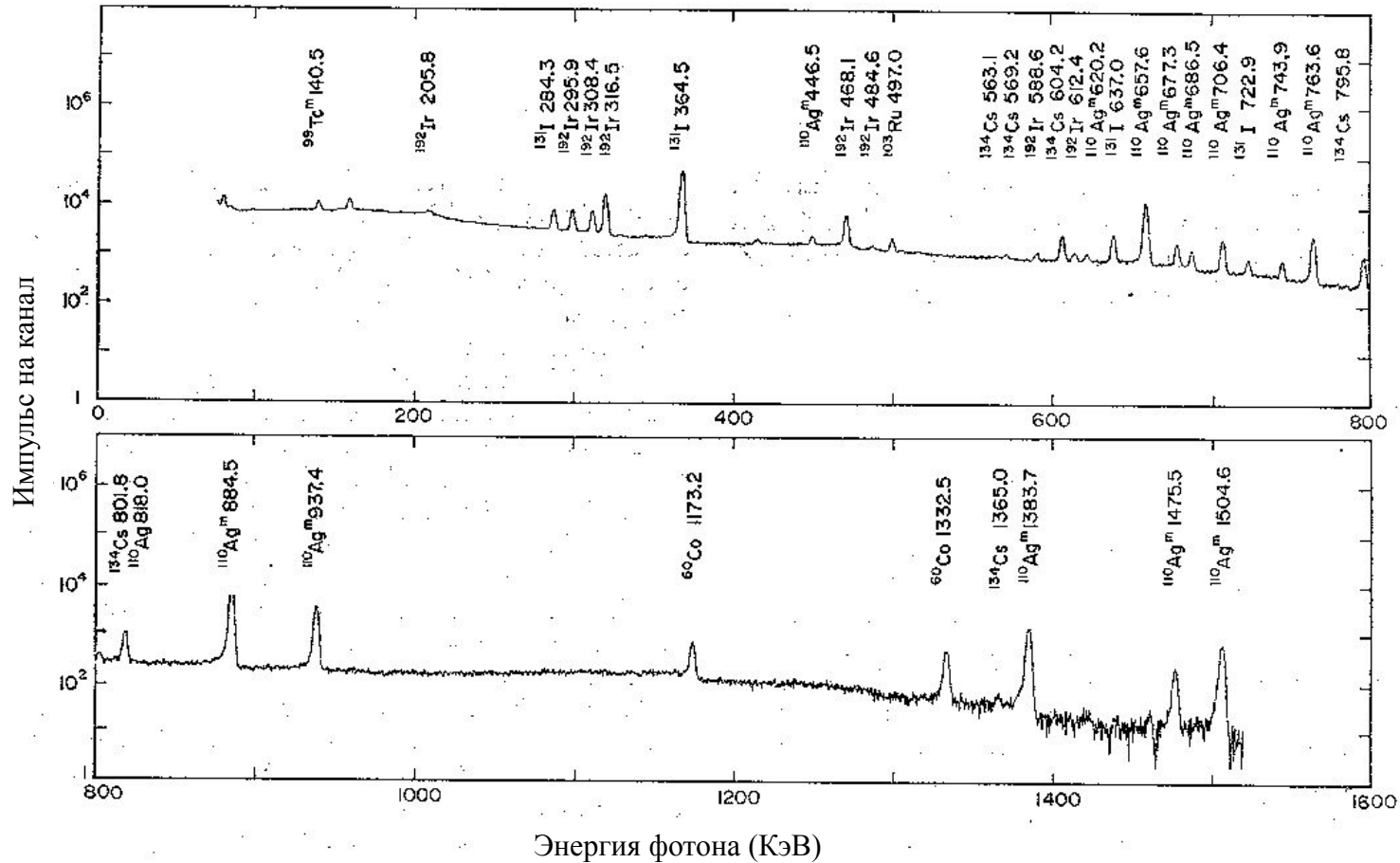

ФОТОНЫ ЯВЛЯЮТСЯ ЧАСТЬЮ ЭЛЕКТРОМАГНИТНОГО СПЕКТРА

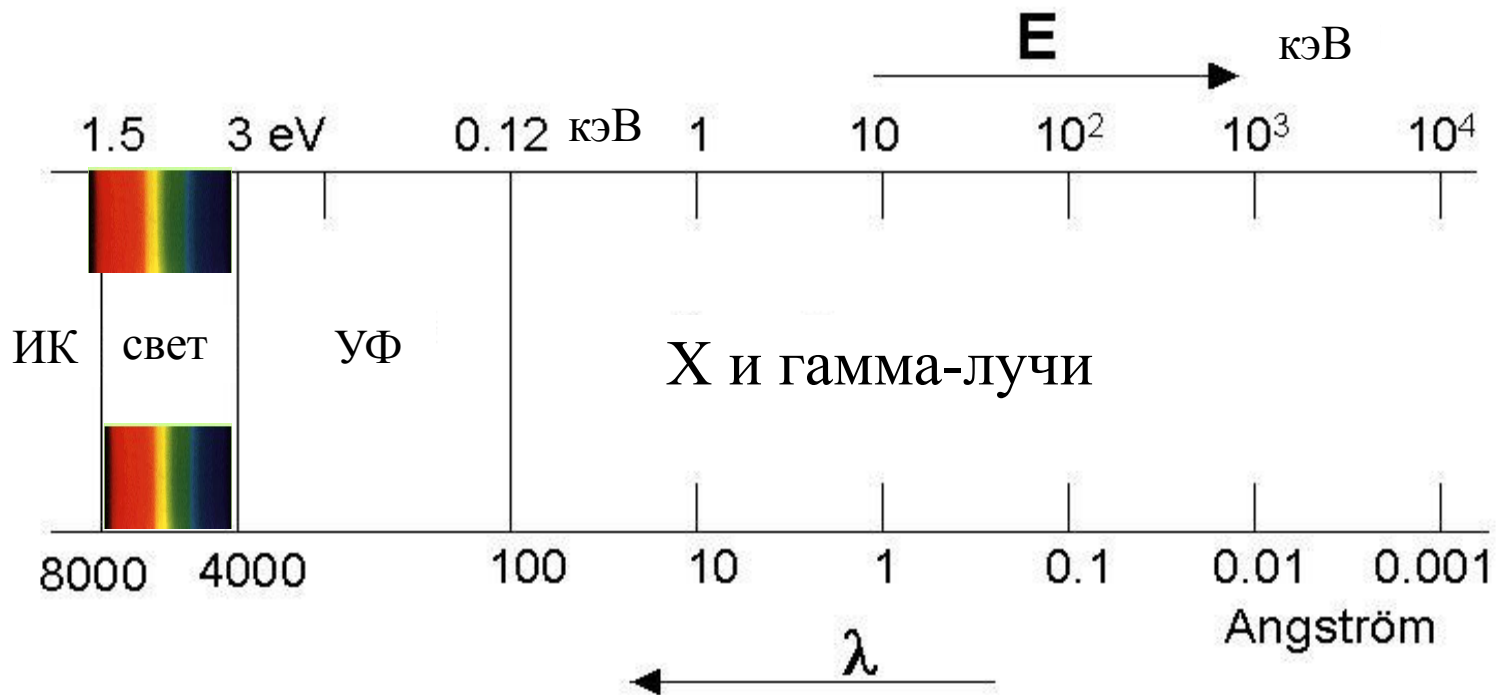

ИК: инфракрасный, УФ: ультрафиолетовый



Часть 2. Радиационная Физика

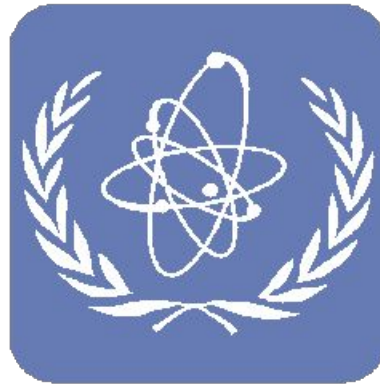

2.2. Радиоактивный распад

СТАБИЛЬНЫЕ ЯДРА

дальнедействующие
электростатические
силы

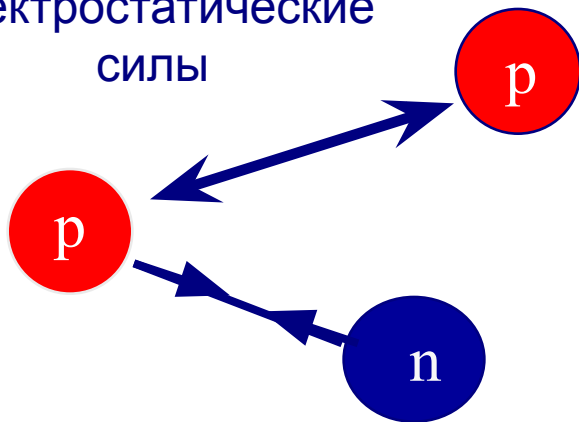

короткодействующие
ядерные силы

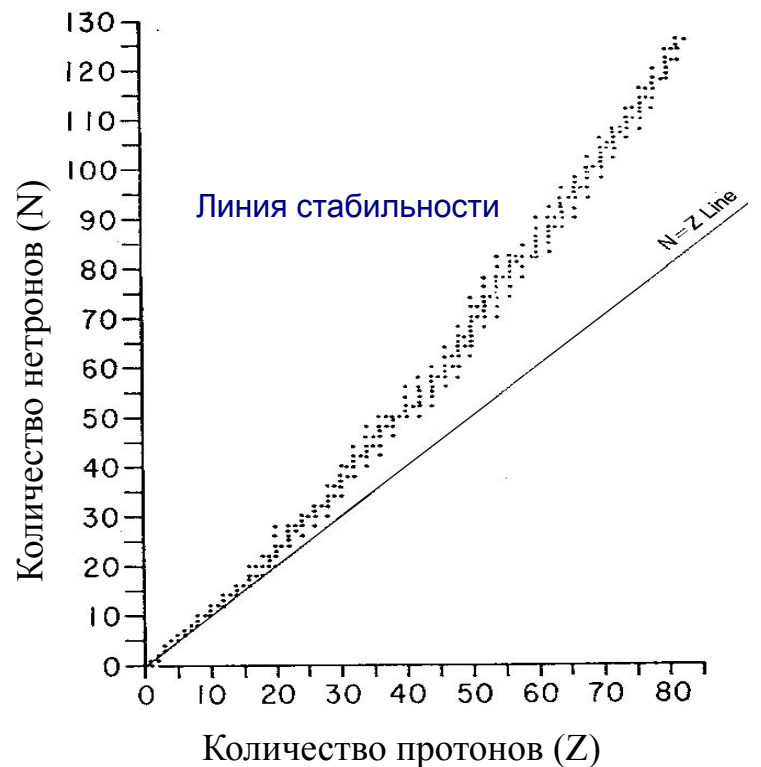

Стабильные и нестабильные ядра

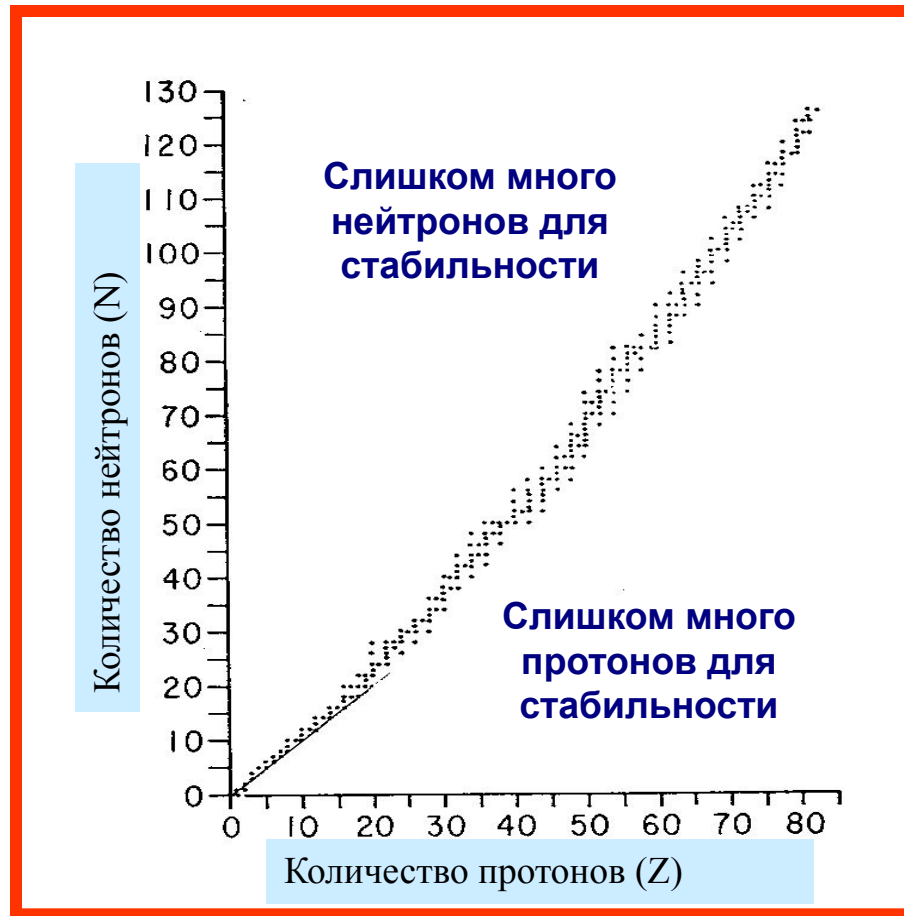

РАДИОАКТИВНЫЙ РАСПАД

Расщепление

Ядро делится на две части - продукты распада, и 3-4 нейтрона.
Например: Cf-252 (спонтанный), U-235 (вынужденный)

α -распад

Ядро испускает α -частицы (He-4). Примеры: Ra-226, Rn-222



β -распад

Слишком много нейтронов приводит к β^- -распаду. $n \Rightarrow p^+ + e^- + \nu$.
Пример: H-3, C-14, I-131.

Слишком много протонов приводит к β^+ -распаду



Примеры: O-16, F-18

или к электронному захвату (ЭЗ).



Примеры: I-125, Tl-201



РАДИОАКТИВНЫЙ РАСПАД

Никогда неизвестно в какое время определенное радиоактивное ядро распадется. Однако можно определить вероятность того, что оно распадется в определенное время. В образце содержащим N ядер, число распадов в единицу времени:

$$\frac{dN}{dt} = -N \cdot \lambda$$

$$N(t) = N_0 \cdot e^{-\lambda \cdot t}$$

$$T_{1/2} = \frac{\ln 2}{\lambda}$$

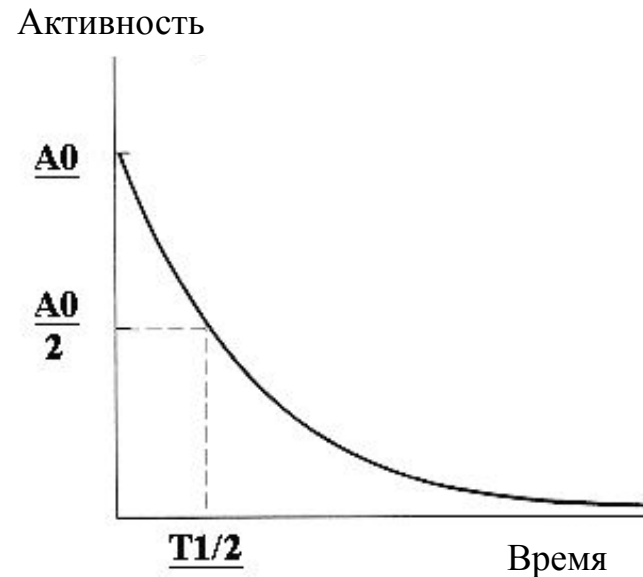

АКТИВНОСТЬ

Активность –
количество ядер, распадающихся в единицу времени

Единица активности
1 Бк (Беккерель) = 1 распад в секунду



1 Бк - маленькая величина

- В теле содержится 3000 Бк естественной активности
- 20 000 000-1000 000 000 Бк в процедурах ядерной медицины



Множители и приставки (Активность)

<u>Множители</u>	<u>Приставки</u>	<u>Сокращения</u>
1	-	Бк
1 000 000	Мега- (М)	МБк
1 000 000 000	Гига- (G)	ГБк
1 000 000 000 000	Тера- (Т)	ТБк



Анри Беккерель 1852-1908

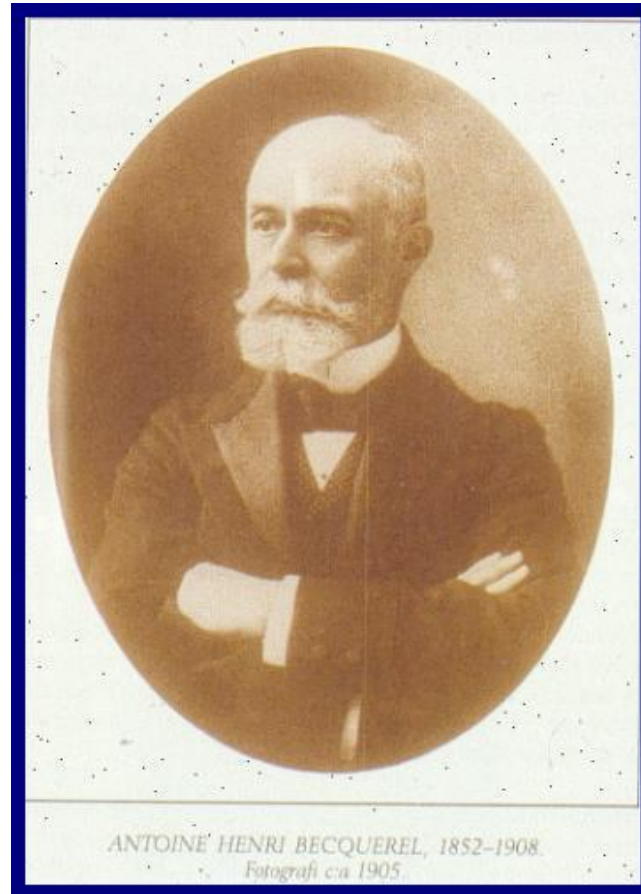

Мария Кюри 1867-1934



Распад материнского и дочернего ядер



$$A(t) = A_0 \cdot e^{-\lambda_1 \cdot t}$$

$$B(t) = \frac{A_0 \cdot \lambda_2}{\lambda_2 - \lambda_1} (e^{-\lambda_1 \cdot t} - e^{-\lambda_2 \cdot t})$$



Распад материнского и дочернего ядра

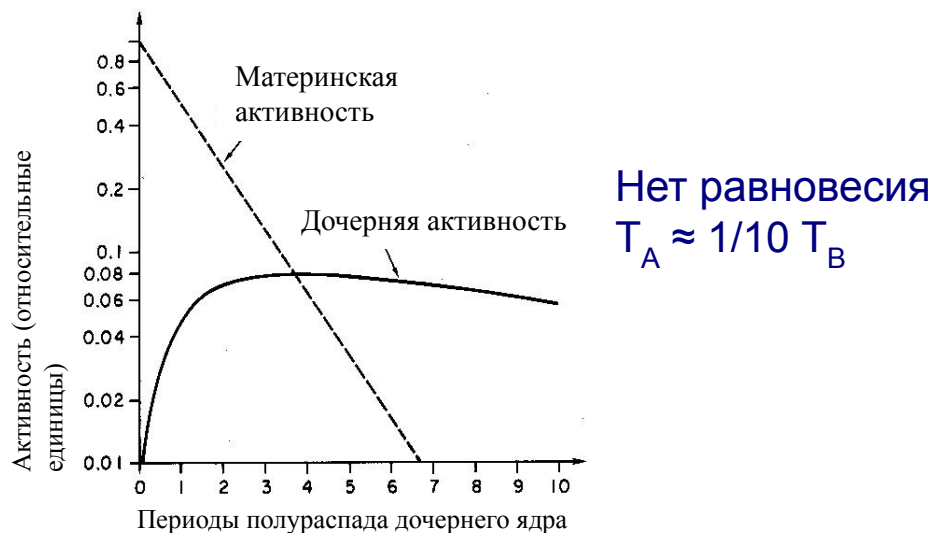
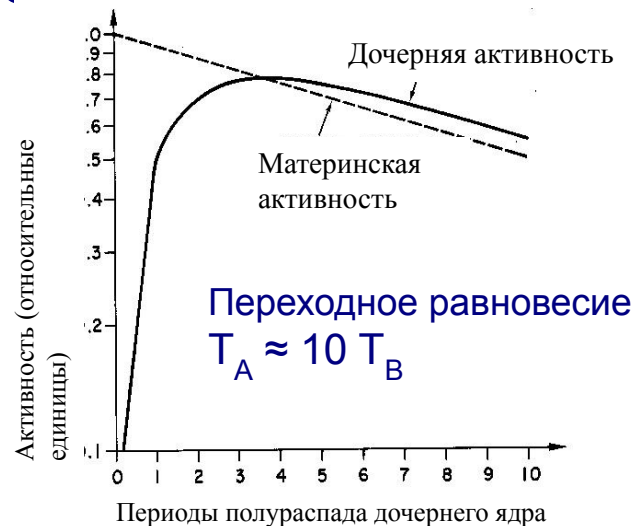

$^{99}\text{Mo}-^{99\text{m}}\text{Tc}$

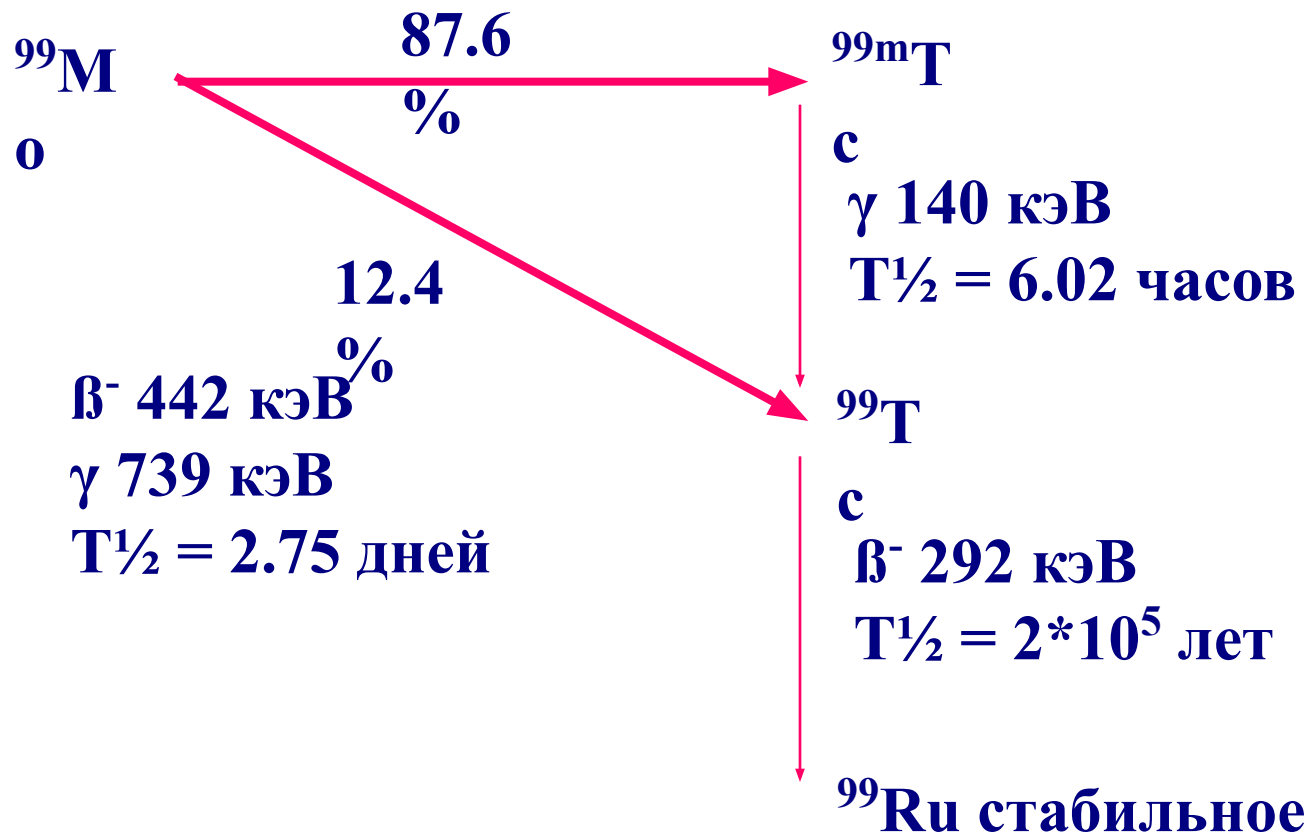

Ирэн Кюри́ (1897-1956) и Фредерик Жолио (1900-1958)



Часть 2. Радиационная Физика

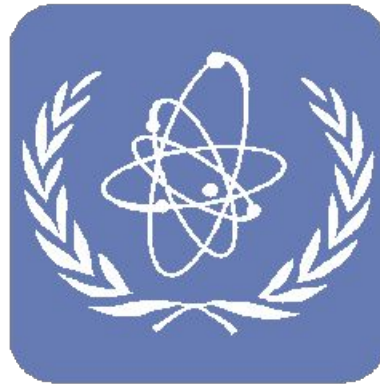

2.4. Взаимодействие ионизирующего излучения с веществом

ИОНИЗИРУЮЩЕЕ ИЗЛУЧЕНИЕ

Заряженные частицы

- альфа-частицы
- бета-частицы
- протоны

Незаряженные частицы

- фотоны (гамма- и рентгеновское излучения)
- нейтроны

Каждая отдельная частица может привести к ионизации, прямо или косвенно



Взаимодействие заряженных частиц с веществом

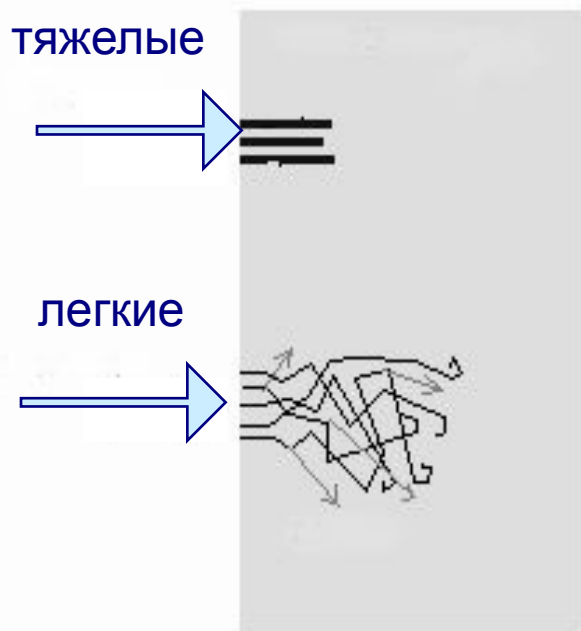

Макроскопически

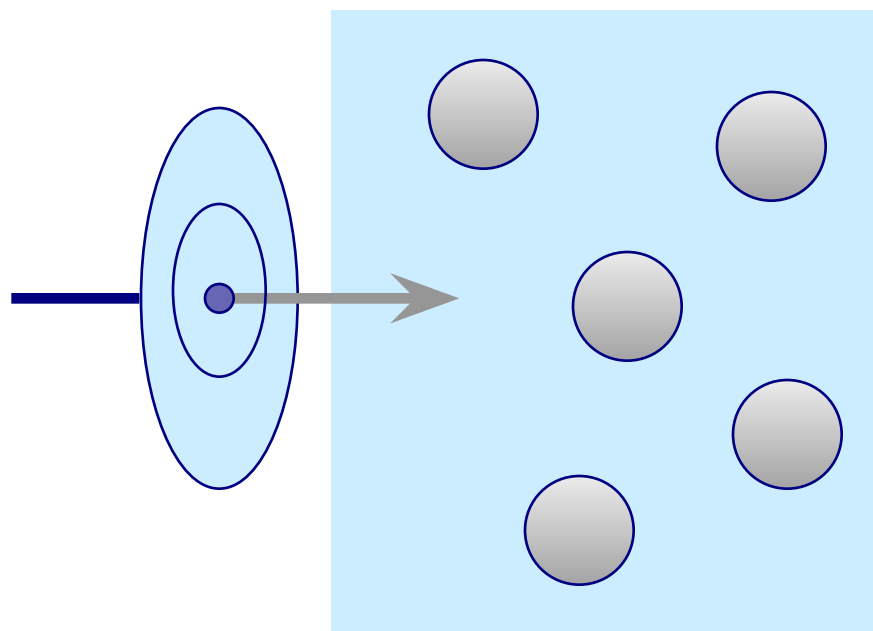

Микроскопически



ВЗАИМОДЕЙСТВИЕ С ВЕЩЕСТВОМ ЗАРЯЖЕННЫХ ЧАСТИЦ

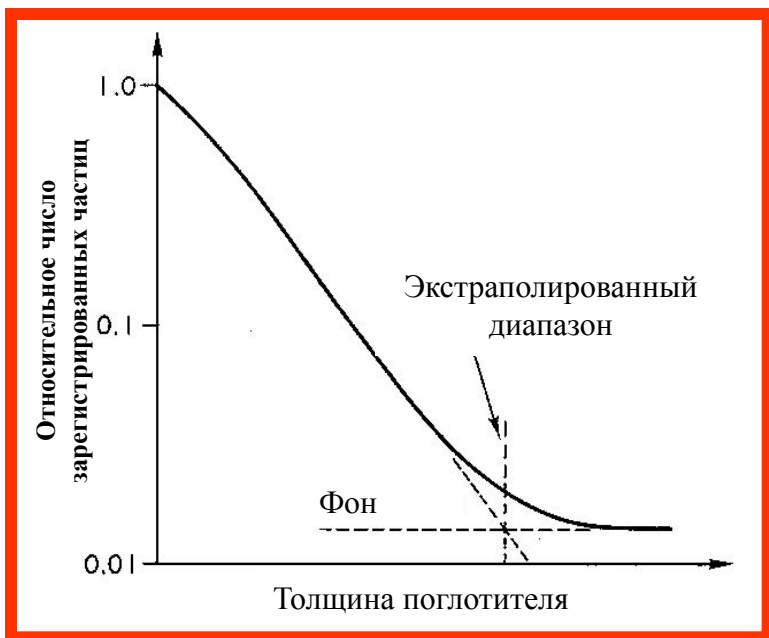

Бета-частицы

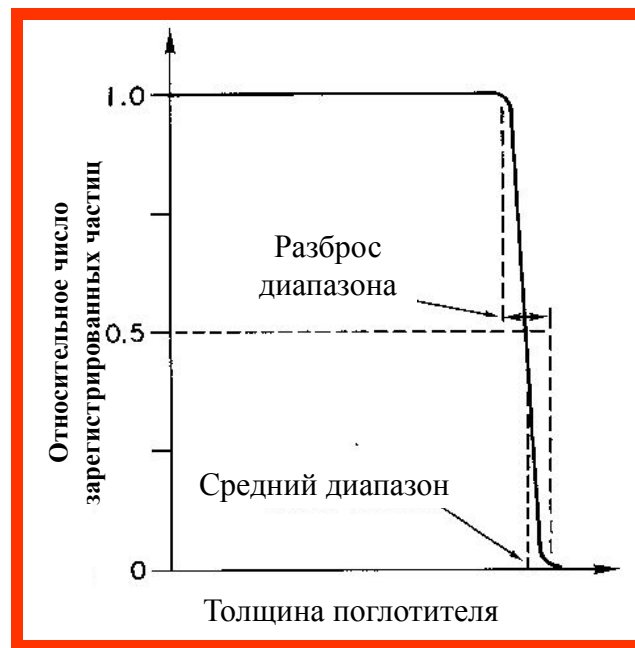

Альфа-частицы



Средний пробег β -частиц

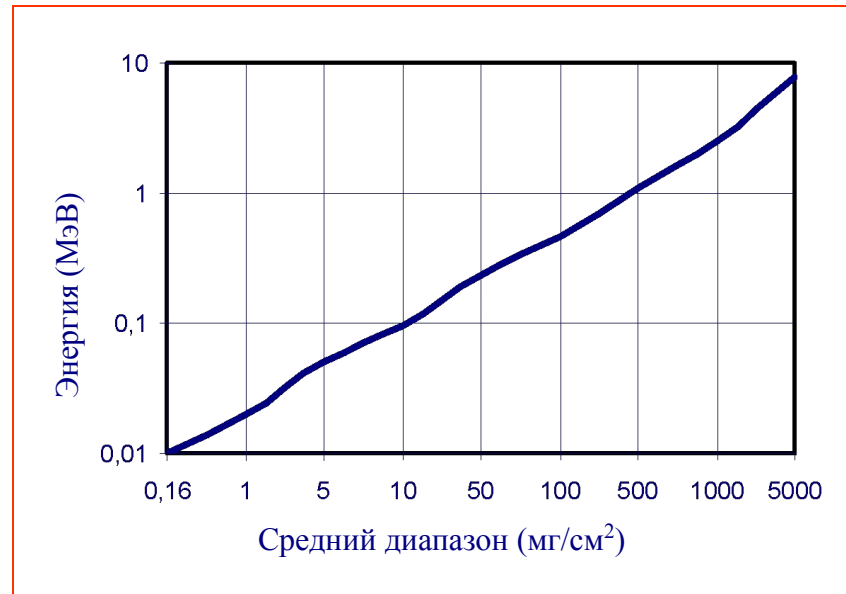

Радионуклид (кэВ)	Макс энергия воздухе	Макс энергия воде	Пробег (см) в алюминии
H-3	18.6	4.6	0.0005 0.00022
C-14	156	22.4	0.029 0.011
P-32	1700	610	0.79 0.29



Тормозное излучение

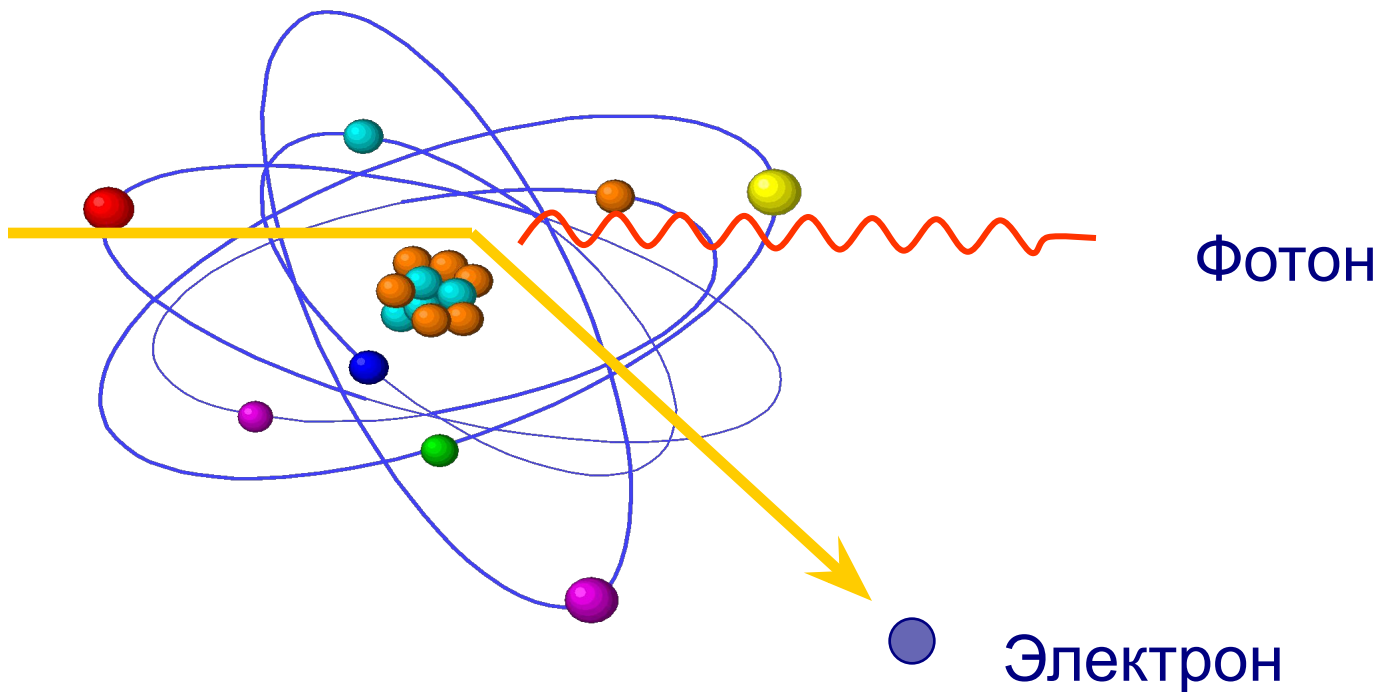

Получение тормозного излучения

- Чем выше атомный номер материала мишени, на которую падают электроны, тем выше интенсивность рентгеновских лучей
- Чем выше энергия падающего электрона, тем больше вероятность возникновения рентгеновского излучения
- При любой энергии электрона, вероятность генерации рентгеновского излучения уменьшается с увеличением энергии рентгеновского излучения



Создание рентгеновского излучения

- Электроны с высокой энергией попадают в (металлическую) мишень, где часть их энергии преобразуется в излучение

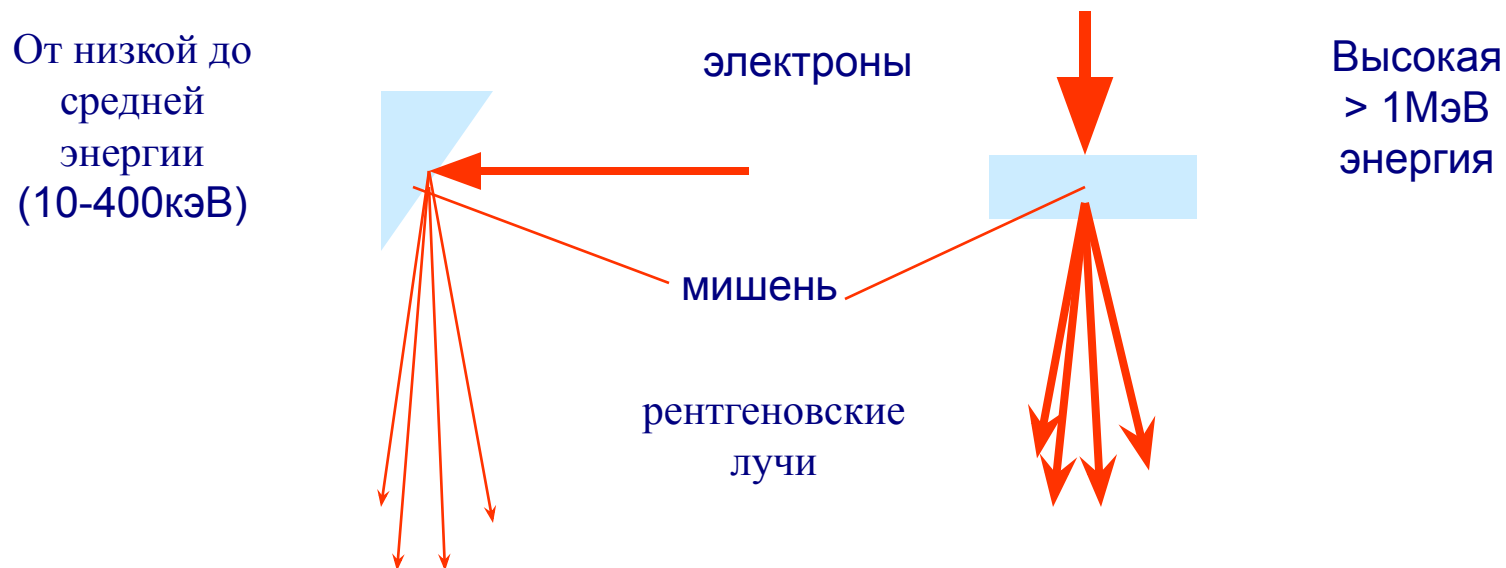

Рентгеновская трубка для создания рентгеновского излучения низкой и средней энергий

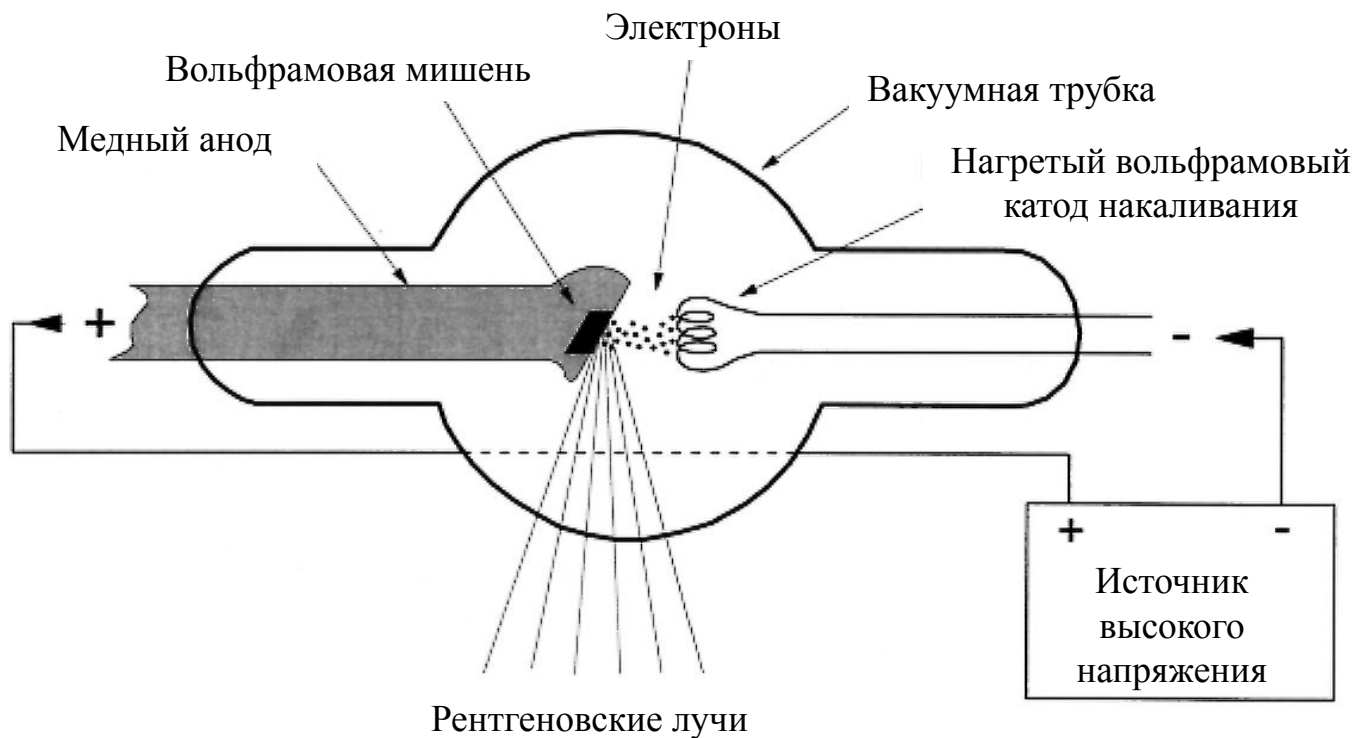

Линейный ускоритель для получения рентгеновских лучей высокой энергии

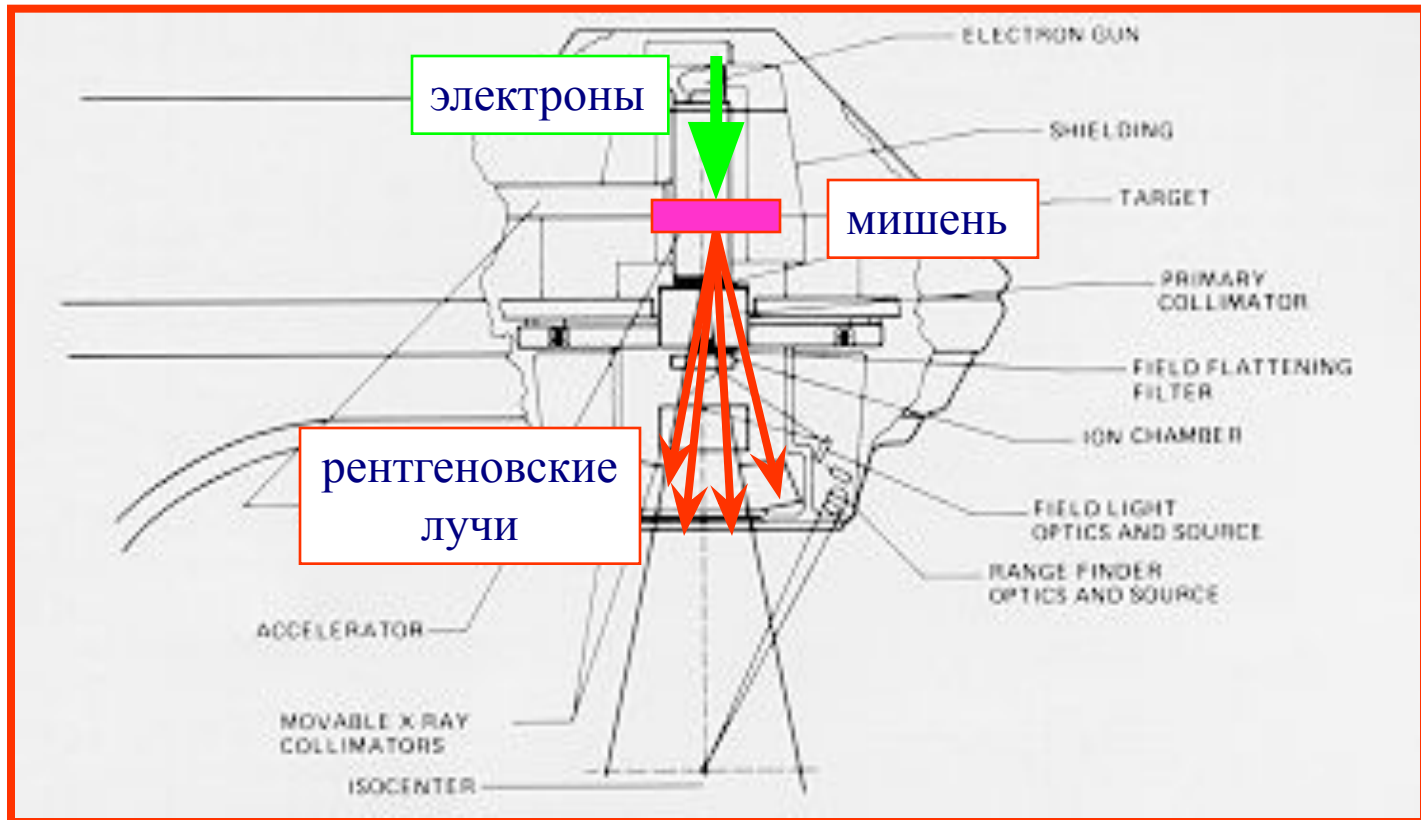

Проблемы с получением рентгеновского излучения

- **Угловое распределение:** фотоны рентгеновского излучения высокой энергии в основном направлены вперед, в то время как фотоны низкой энергии в основном испускаются перпендикулярно пучку падающих на мишень электронов
- **Эффективность получения:** в общем, чем выше энергия, тем выше эффективность получения рентгеновского излучения. Это означает, что при низких энергиях, большая часть энергии электронов (>98%) преобразуется в тепло – необходимо охлаждение мишени



Получающийся рентгеновский спектр

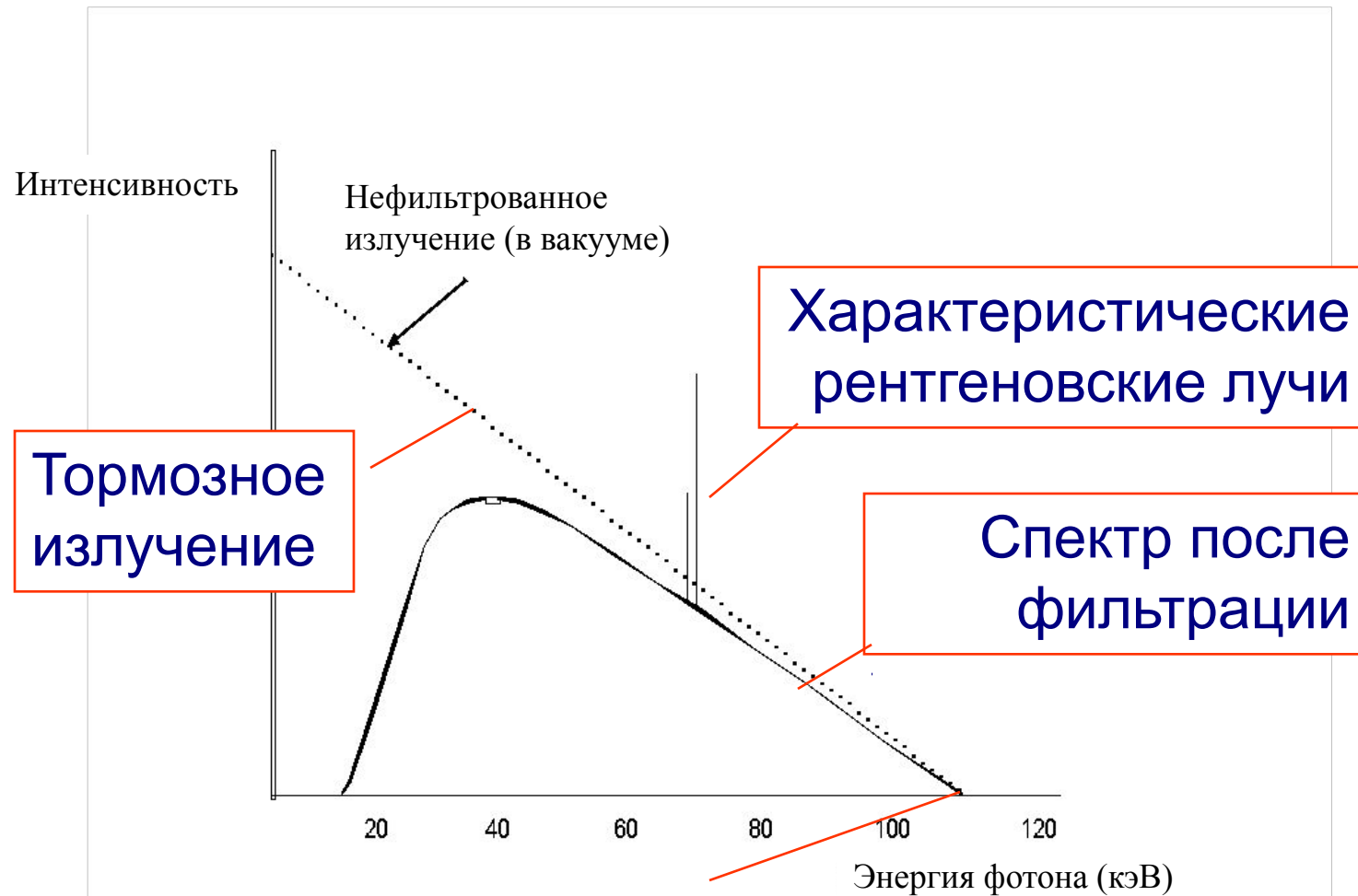

Тормозное излучение

Характеристические рентгеновские лучи

Спектр после фильтрации

Максимальная энергия электронов



Взаимодействие фотонов с веществом

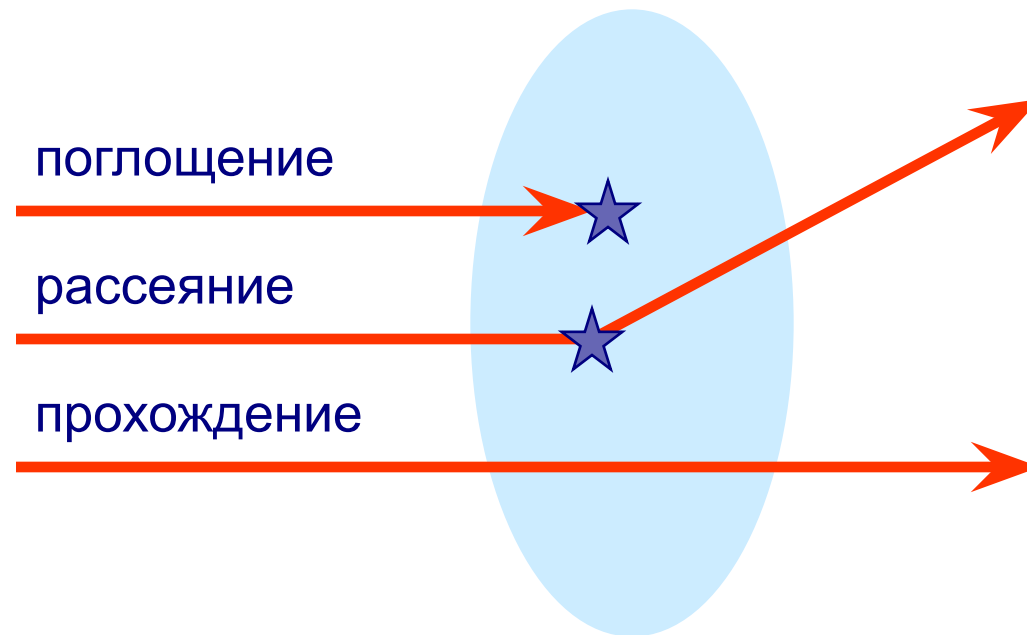

★ передача энергии



ФОТОЭЛЕКТРИЧЕСКИЙ ЭФФЕКТ

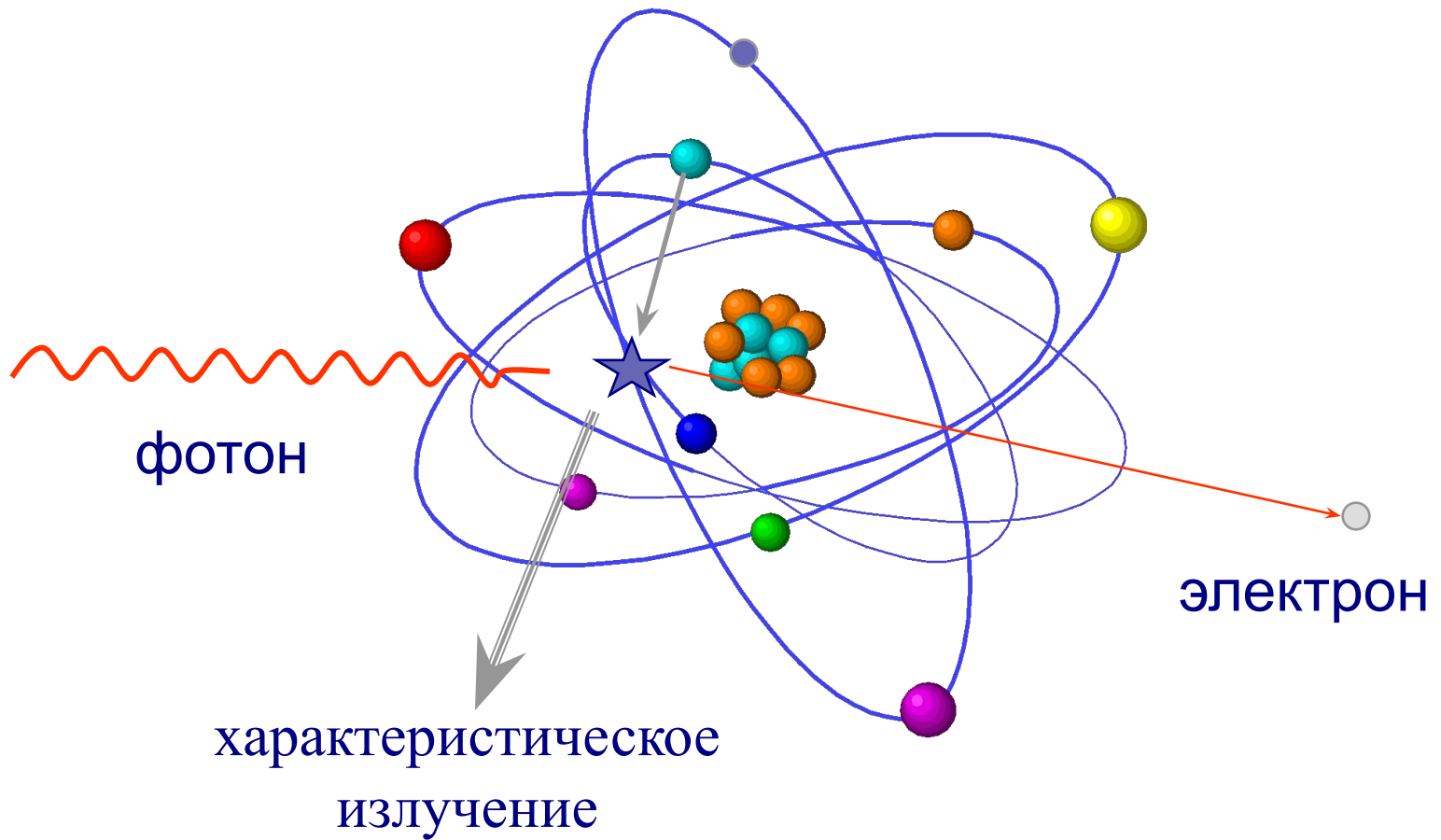

ЭФФЕКТ КОМПТОНА

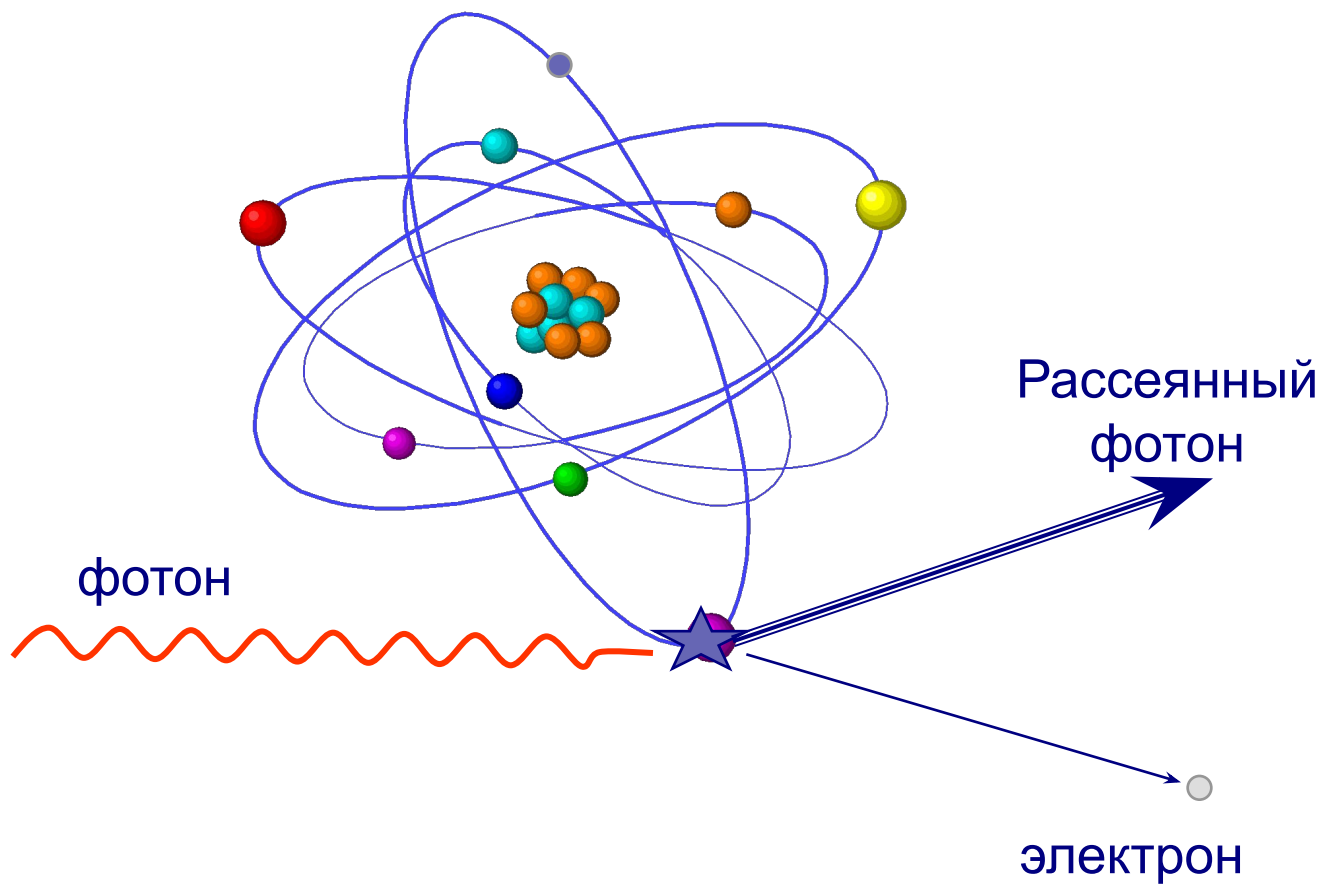

РОЖДЕНИЕ ПАР

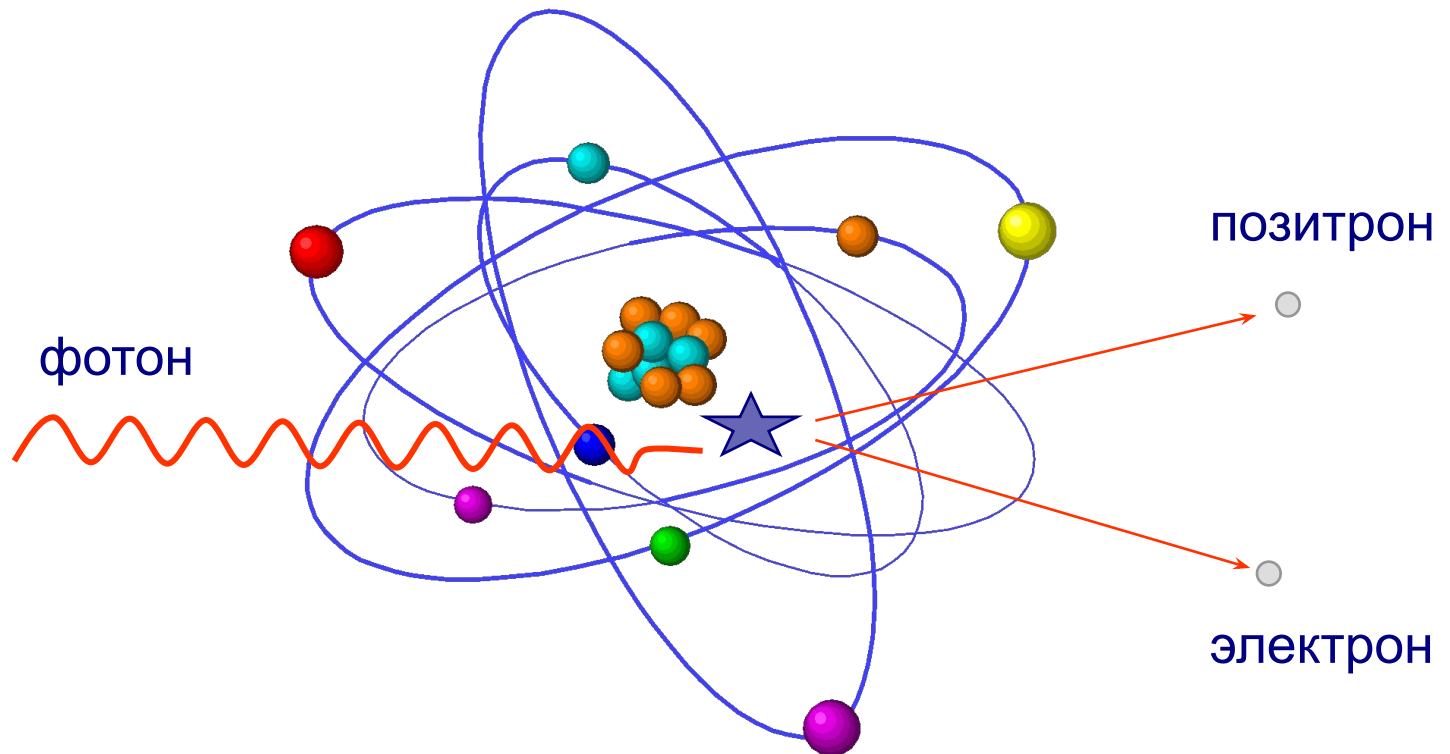

АННИГИЛЯЦИЯ

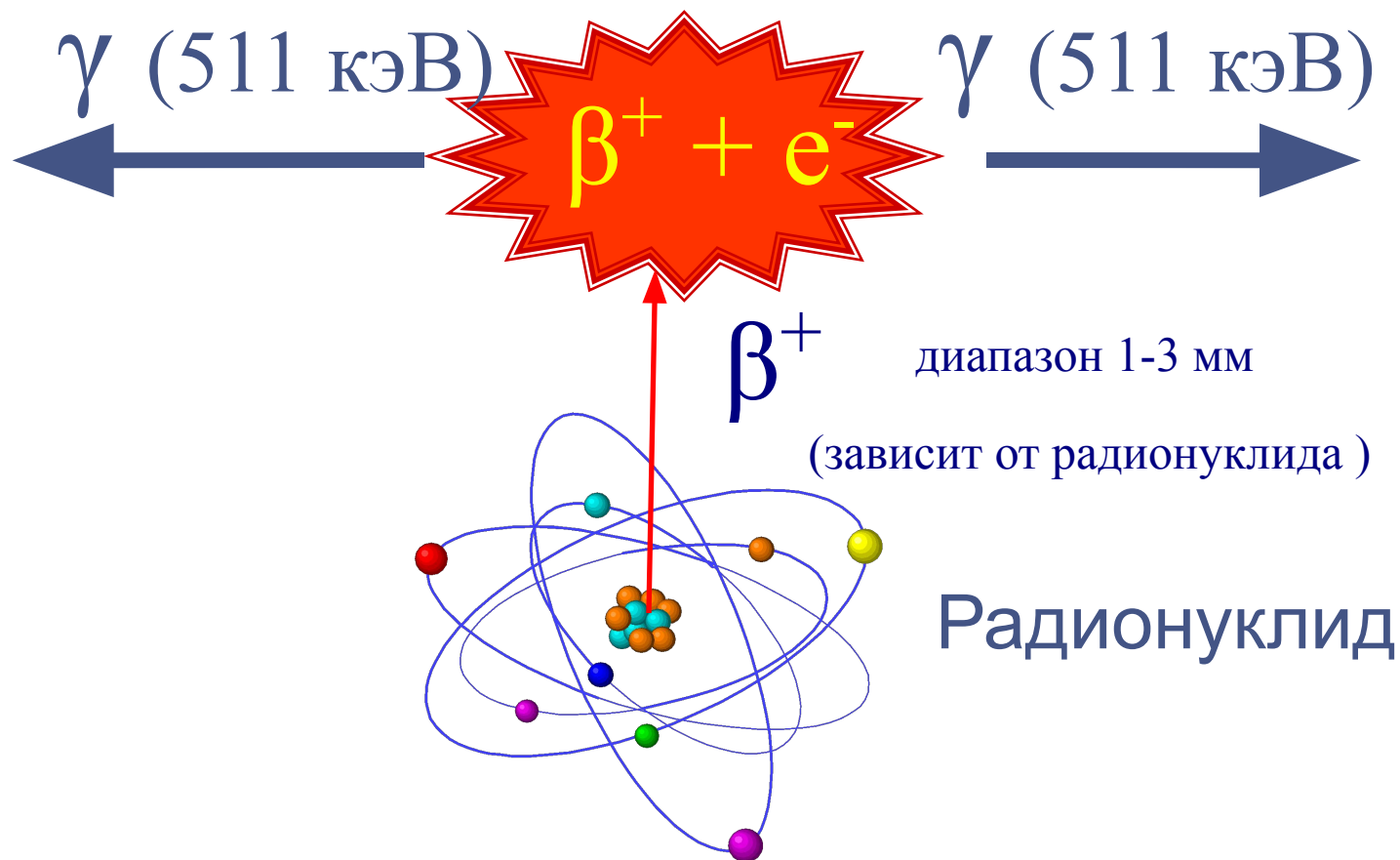

ВЗАИМОДЕЙСТВИЕ ФОТОНА

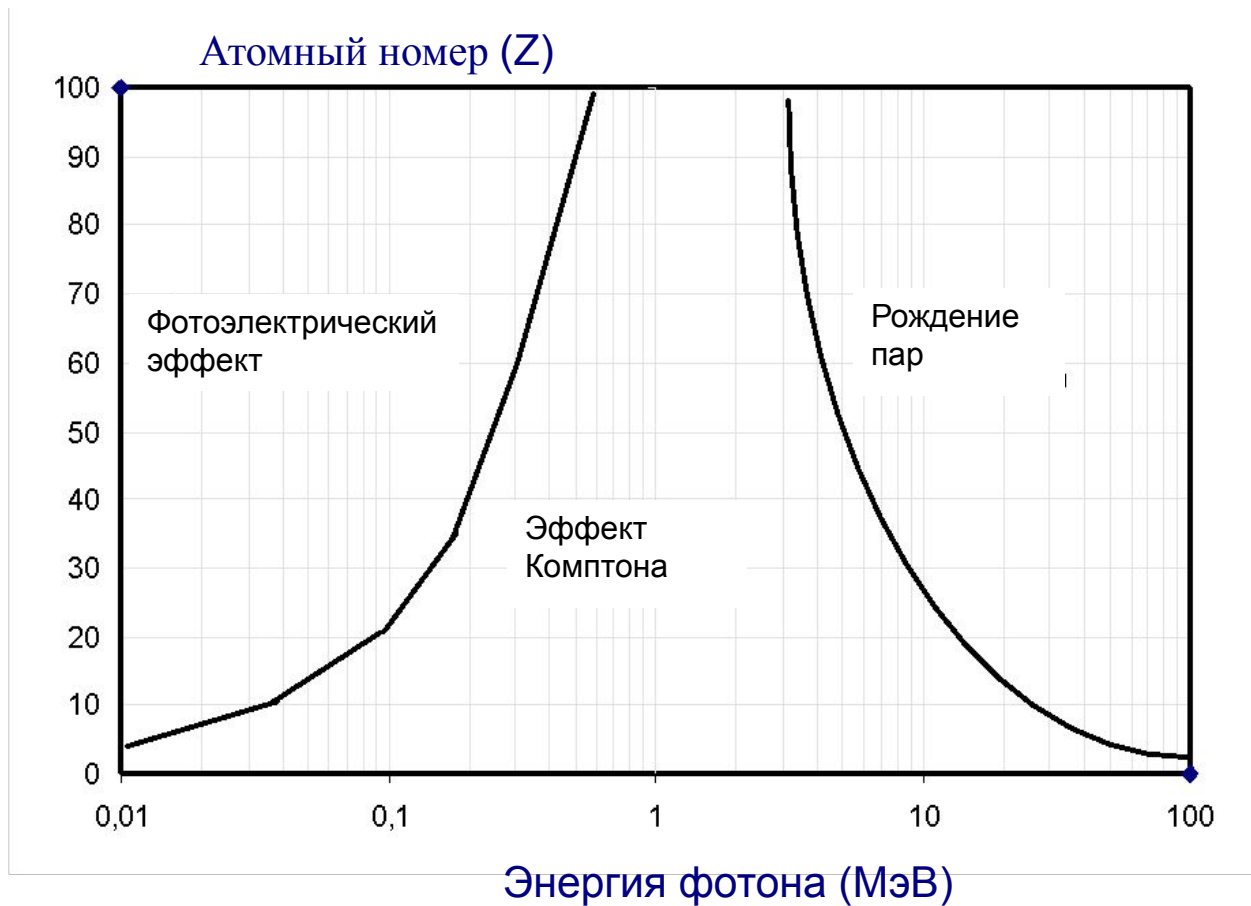

Photon energy (MeV)

The dominating photon absorption process in different materials of different atomic numbers



ПРОХОЖДЕНИЕ ФОТОНОВ ЧЕРЕЗ ВЕЩЕСТВО

Количество фотонов

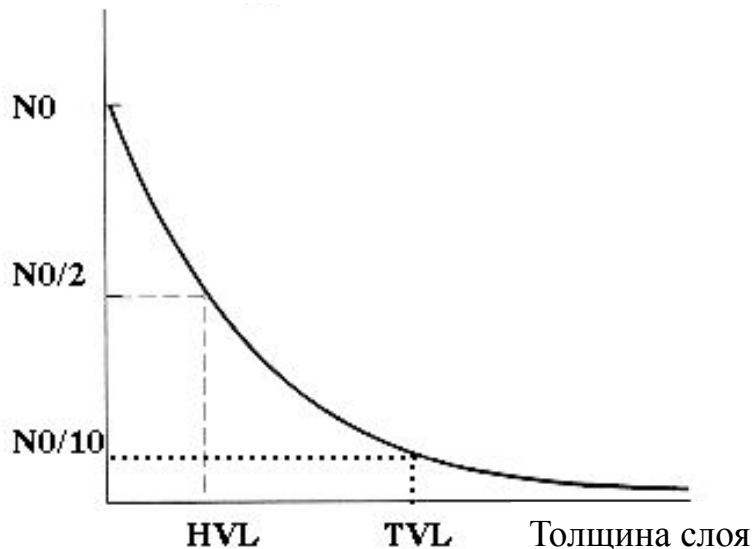

$$N = N_0 \cdot e^{-\mu \cdot d}$$

d: толщина поглотителя

μ : коэффициент поглощения

HVL: слой половинного поглощения

TVL: слой 10-кратного поглощения



HVL: слой половинного поглощения

Толщина поглотителя, необходимая для поглощения 50 процентов излучения (HVL – слой половинного поглощения).

Энергия излучения	HVL (mm)	
	Бетон	Свинец
50 kV	4.3	0.06
100 kV	10.6	0.27
200 kV	25	0.52
500 kV	36	3.6
1 MV	44	7.9
2 MV	64	12.5
5 MV	96	16.5
10 MV	119	16.6
20 MV	137	16.3



Часть 2. Радиационная Физика

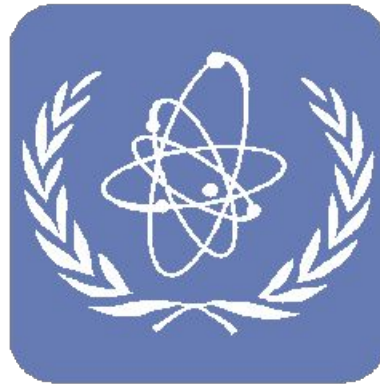

2.5. Радиационные величины и единицы измерения

ПОГЛОЩЕНИЕ ЭНЕРГИИ

Высокая поглощенная энергия на единицу массы



Много ионизаций на единицу массы



Повышенный риск биологических повреждений



Поглощенная доза

Поглощенная энергия на единицу
массы

$$1 \text{ Гр (грэй)} = 1 \text{ Дж / кг}$$



Гарольд Грэй (1905-1965)



HAROLD GRAY, 1905-1965.



1 Гр - сравнительно большая величина

- Дозы лучевой терапии $> 1\text{Гр}$
- Доза в диагностической процедуре ядерной медицины обычно $0,05-0,001\text{Гр}$
- Годовая доза от естественных источников излучения (земных, космических, из-за внутренней радиоактивности, радона, ...) около $0,002-0,004\text{ Гр}$



Множители и Приставки (Доза)

<u>Множитель</u>	<u>Приставка</u>	<u>Сокращения</u>
------------------	------------------	-------------------

1	-	Зв
---	---	----

1/1000	мили (м)	мЗв
--------	----------	-----

1/1 000 000	микро (мк)	мкЗв
-------------	------------	------



Предостережение:

Передача энергии веществу – это случайный процесс и определение дозы неприменимо для малых объемов (например, для одной клетки). Дисциплина «микродозиметрия» занимается решением этого вопроса.

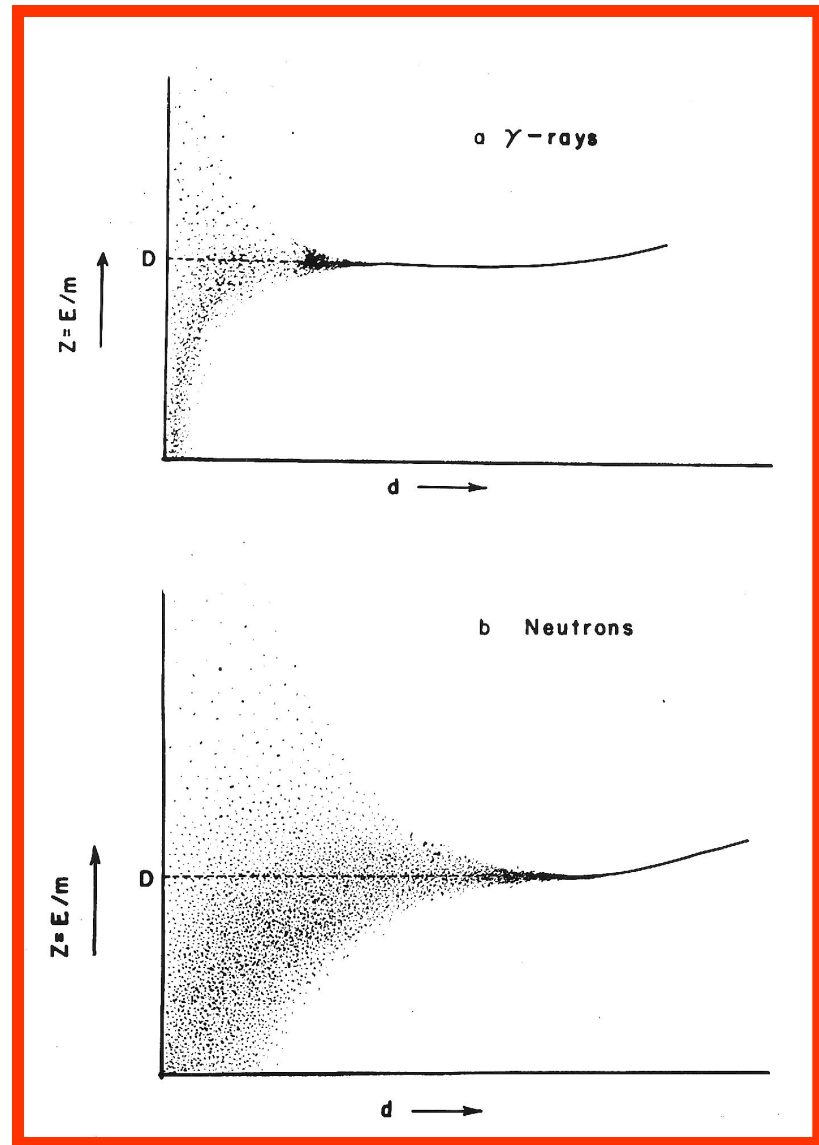

По материалам Zaider 2000



Эквивалентная доза

Эффективная доза

$$H_e = w_r * D$$

D: поглощенная доза (Gy),
 w_r : коэффициент качества излучения(1-20)

$$H_{eff} = w_T * H_e$$

H_e : эквивалентная доза (Sv),
 w_T : взвешивающие тканевые коэффициенты (0.05-0.20)

Единица: 1 Зв (Зиверт)



Эффективная доза

$$E = \sum_T w_T \cdot H_T$$

<i>Ткань или орган коэффициенты</i>	<i>взвешивающие</i>	
Гонады	0.20	
Костный мозг (красный)	0.12	
Толстая кишка	0.12	
Легкое	0.12	
Желудок	0.12	
Мочевой пузырь	0.05	
Молочная железа		0.05
Печень	0.05	
Пищевод	0.05	
Щитовидная железа	0.01	
Поверхность кости		0.01
Остальные органы (надпочечники, почки, мышцы, верхний отдел толстой кишки, тонкая кишка, поджелудочная железа, селезенка, вилочковая железа, матка, головной мозг)	0.05	



Эффективная доза (мЗв)

Рентгеновские лучи		Ядерная медицина	
ангиокардиография	10	щитовидная жел. I-131	
КТ таза		миокард Tl-201	
толстая кишка			
КТ брюшной полости	1	церебральный Tc-99m	
урография		кровоток	
поясничный отдел позвоночника		щитовидная жел. I-123	
		кость Tc-99m	
	0.1	щитовидная жел. Tc-99m	
		печень Tc-99m	
грудная клетка	0.01	легкое Tc-99m	
		ренография I-131	
конечности		объем крови I-125	
зубы	0.001	почечный клиренс Cr-51	



Рольф Зиверт (1896-1966)

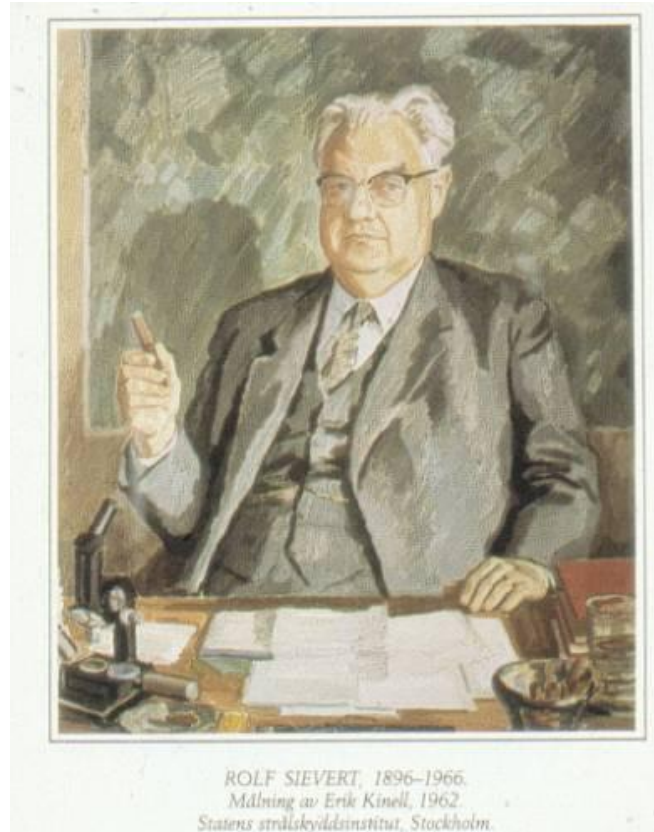

КОЛЛЕКТИВНАЯ ДОЗА

Суммарная эквивалентная доза или эффективная доза излучения, полученная определенной группой людей, например, всеми пациентами в отделении ядерной медицины, всеми сотрудниками отделения, всем населением страны и т.д.

Единица измерения: 1 человеко-Зв



Коллективные эффективные дозы в Швеции

Источник	Коллективная мощность дозы (чел·Зв/год)	Количество смертельных раковых заболеваний в год
Природный космическое излучение	внешнее	2500
	внутреннее	2500
		1700
Помещения гамма-излучение	радон	1700
		20000
Технический ядерная энергетика	испытания ядерного оружия	< 10
	другие	200
		< 100
Медицинский диагностическая радиология	стоматологическая радиология	6000
	ядерная медицина	500
		500
Профессиональный диагностическая радиология	ядерная медицина	5
	радиотерапия	1
	стоматологическая радиология	1
	индустрия, исследования	5
	ядерная энергетика	20
	шахты	10
		100
		5
Всего:	34852	1790



Часть 2. Радиационная Физика

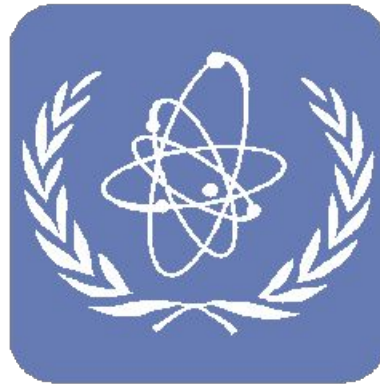

2.6. Радиационные детекторы

Детектор является
основополагающей базой для
практического использования
ионизирующего излучения

Знание возможностей
инструментов, а также их
ограничений необходимо для
правильной интерпретации
измерений



Материал детектора

Любой материал, в котором ионизирующее излучение создает изменения, которые могут быть измерены, может быть использован в качестве детектора ионизирующего излучения.

- Изменение цвета
- Химические изменения
- Испускание видимого света
- Электрический заряд
-
-

Активные детекторы: непосредственное измерение изменений.
Пассивные детекторы: обработка перед считыванием



Принципы детектора

- Газонаполненные детекторы
 - пропорциональные счетчики
 - счетчики Гейгера-Мюллера (ГМ)
- Сцинтилляционные детекторы
 - твердый
 - жидкий

- Другие детекторы
 - Полупроводниковые детекторы
 - Плёночные
 - Термолюминесцентные детекторы (ТЛД)



ВИДЫ ДЕТЕКТОРОВ

1) Счетчики

Газонаполненные детекторы

Сцинтилляционные детекторы

2) Спектрометры

Сцинтилляционные детекторы

Твердотельные детекторы

3) Дозиметры

Газонаполненные детекторы

Твердотельные детекторы

Сцинтилляционные детекторы

Термолюминесцентные детекторы

Плёночные



Газонаполненные детекторы



ИОНИЗАЦИОННЫЕ КАМЕРЫ

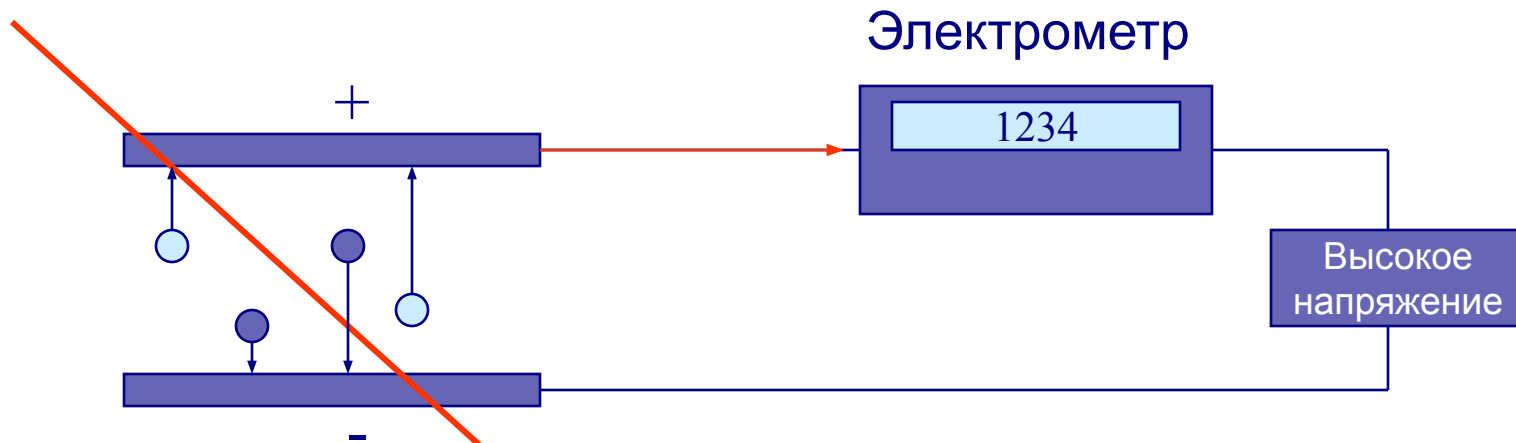

- Отрицательный ион
- Положительный ион

Сигнал пропорционален количеству ионизаций в единицу времени (активность, мощность излучения)



ИОНИЗАЦИОННЫЕ КАМЕРЫ

Использование в ядерной медицине

- Радиометр - дозкалибратор
- Инструменты мониторинга
(радиометрического контроля)



Общие свойства ионизационных камер



- **Высокая точность**
- **Стабильность**
- **Относительно низкая чувствительность**



Диапазоны работы для газонаполненных детекторов

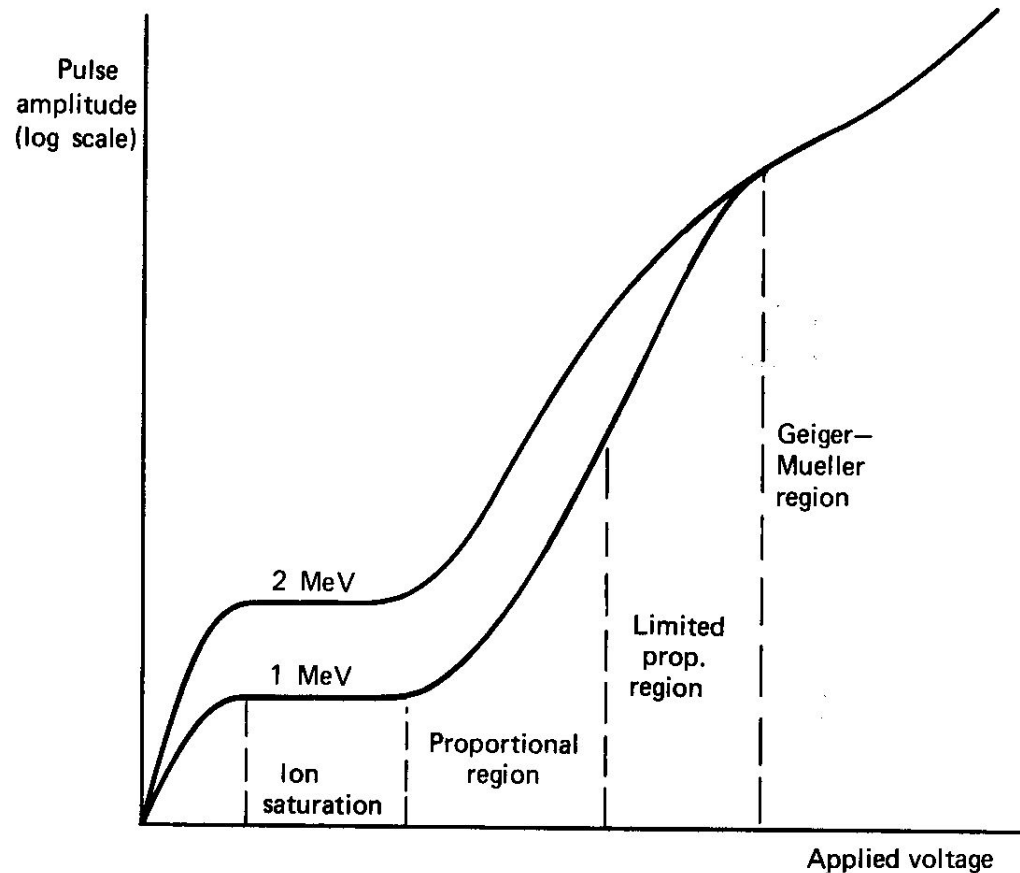

Knoll



Пропорциональный счетчик

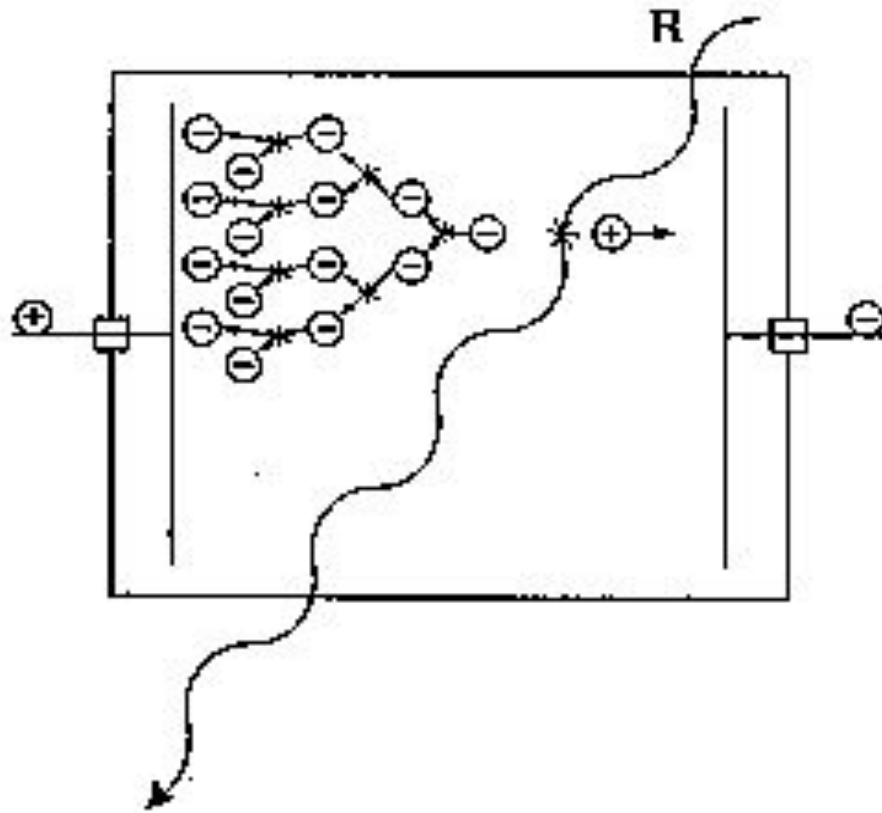

Пропорциональный счетчик

Использование в ядерной медицине

- **Инструменты мониторинга
(радиометрического контроля)**



Свойства пропорциональных счетчиков



- Чувствительность немного выше, чем у ионизационной камеры
- Используется для регистрации частиц и фотонов низкой энергии



Принцип действия счетчика Гейгера Мюллера

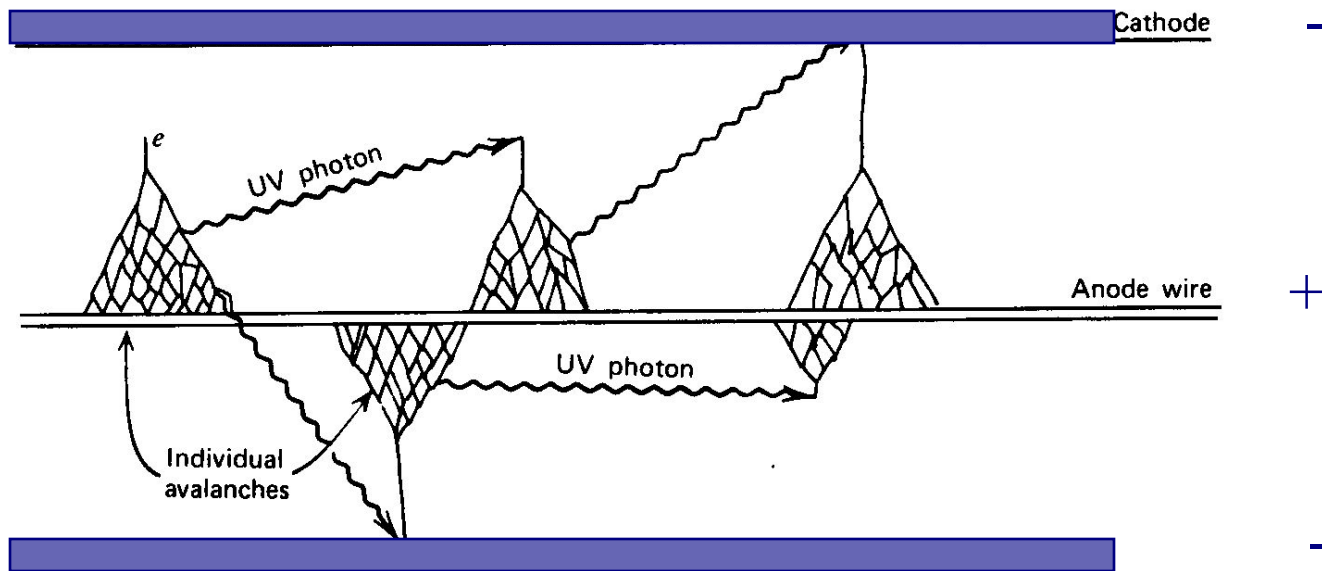

Knoll

Единственная случайная частица может быть причиной полной ионизации



Счетчик Гейгера-Мюллера

Использование в ядерной медицине

- **Радиометр для контроля загрязнения**
- **Дозиметр (если калиброванный)**



Общие свойства счетчика Гейгера-Мюллера



- Высокая чувствительность
- Низкая точность



Сцинтилляционные детекторы



СЦИНТИЛЛЯЦИОННЫЙ детектор

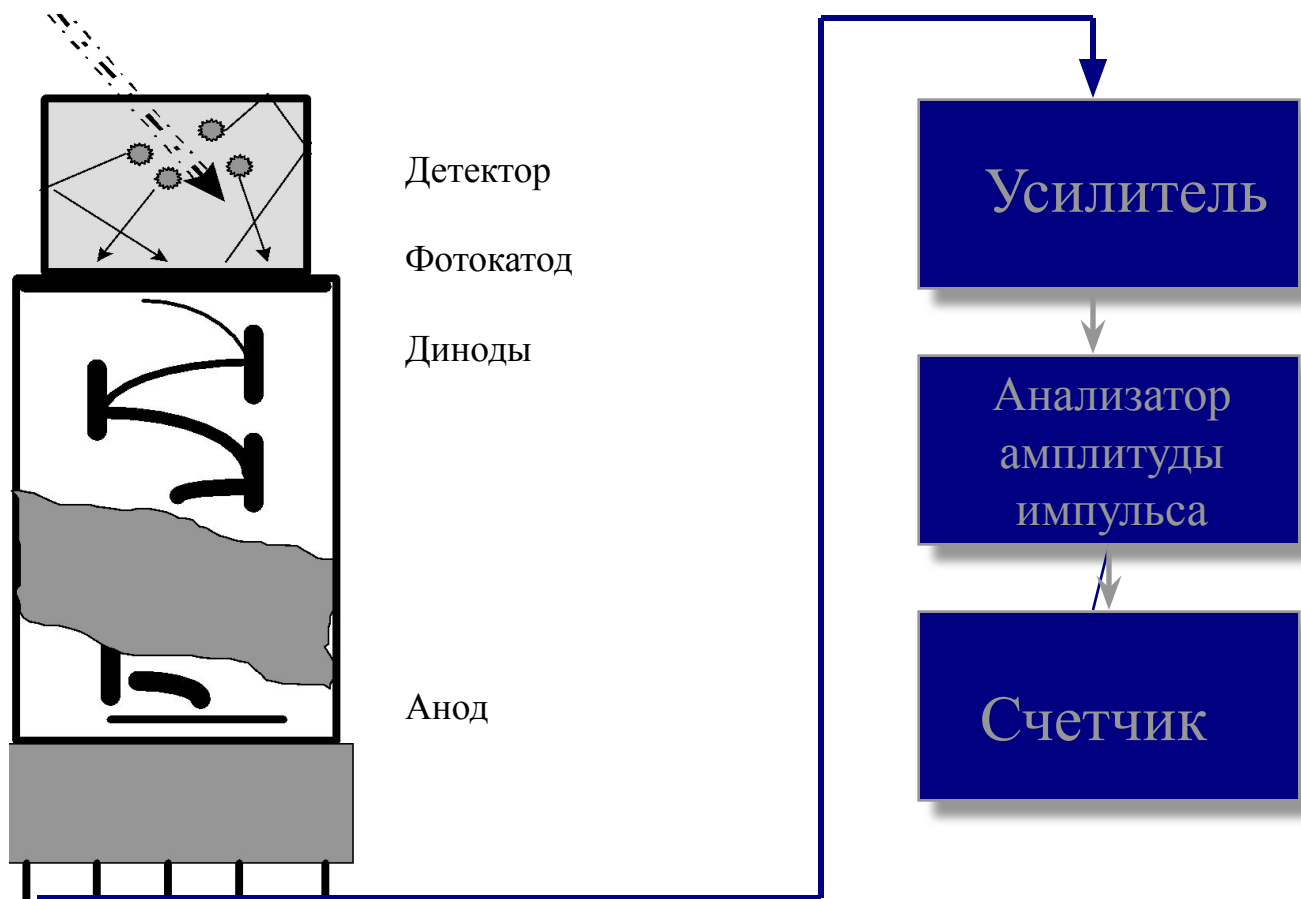

Анализатор амплитуды импульса

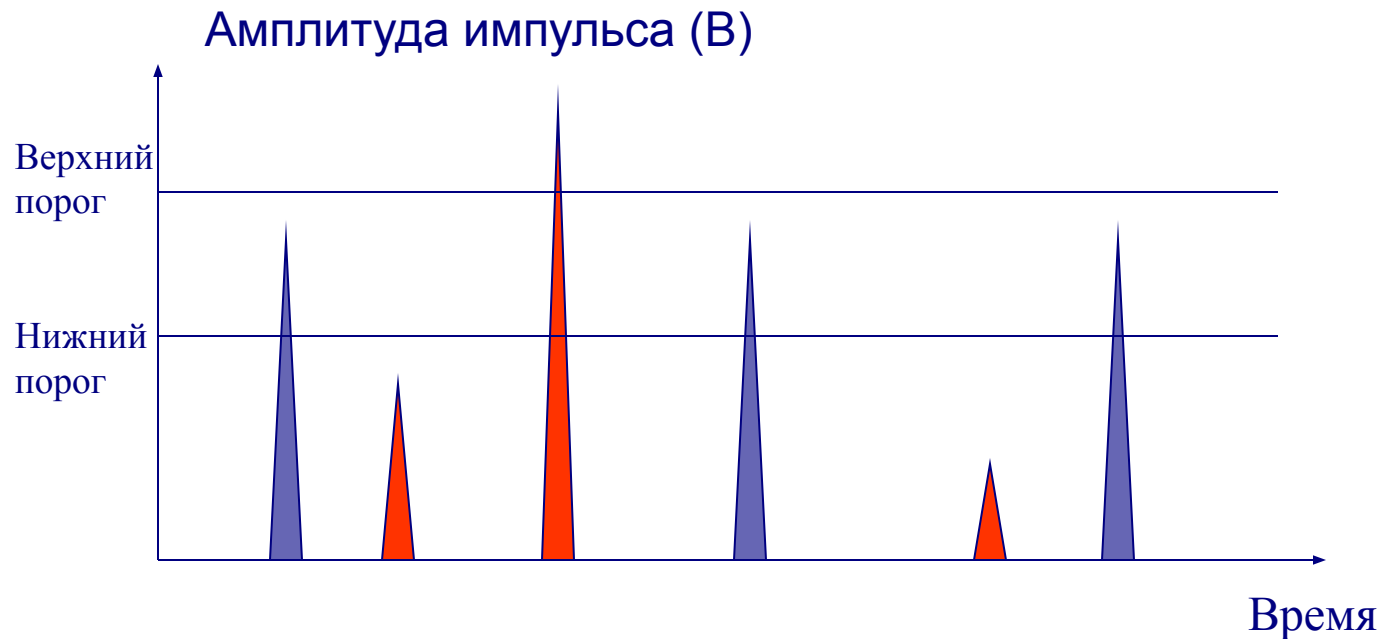

Анализатор амплитуды импульса позволяет подсчитывать только импульсы определенной амплитуды (энергии).



Сосчитаны



Несосчитаны



Распределение амплитуд импульсов NaI(Tl)

Скорость счета

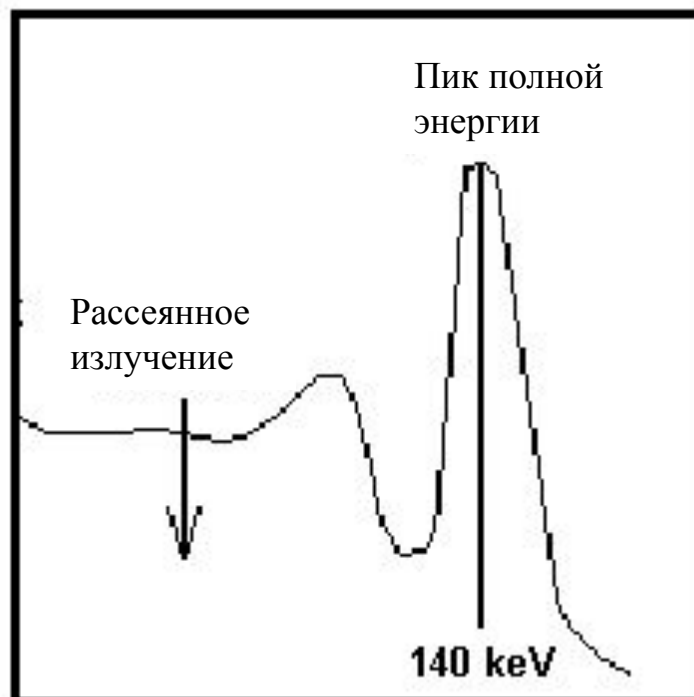

Амплитуда импульса (энергия)



Жидкостные СЦИНТИЛЛЯЦИОННЫЕ детекторы

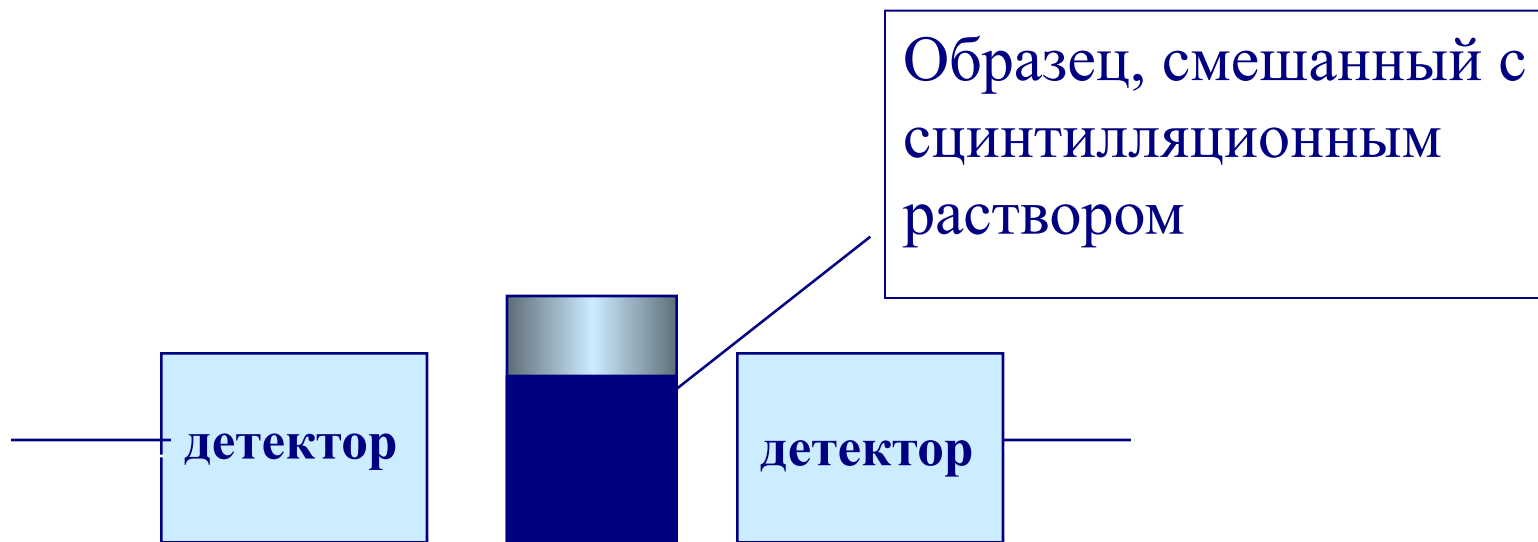

Сцинтилляционные детекторы Использование в ядерной медицине

- Счетчик образцов
- Одно- и много- пробные системы
- Гамма-камеры
- Инструменты контроля



Другие детекторы



Полупроводниковые детекторы в качестве спектрометра

- Детекторы, использующие кристаллический германий или Ge(Li) кристалл
- Принцип: электронно-дырочные пары (аналогично парам ион - электрон в газонаполненных детекторах)
- Отличное энергетическое разрешение



Сравнение спектра от Na(I) сцинтилляционного детектора и Ge (Li) полупроводникового детектора

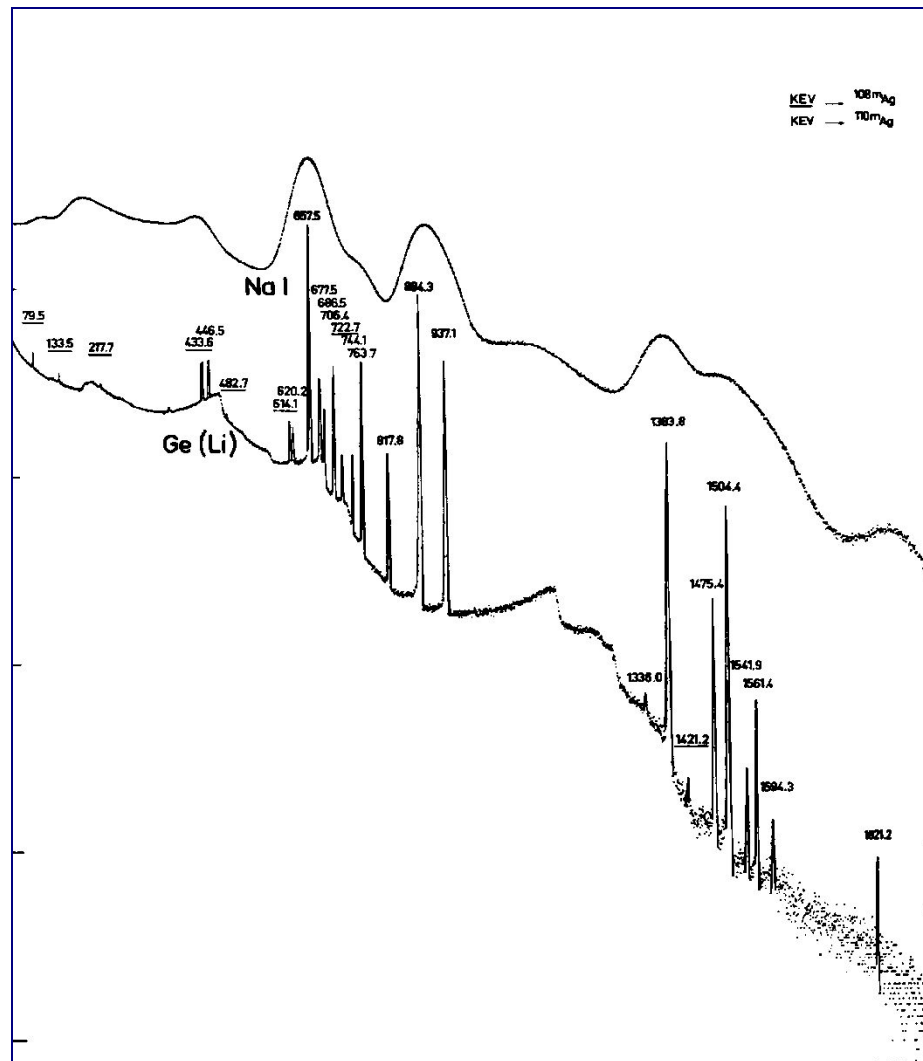

Knoll



Полупроводниковые детекторы

Применение в ядерной медицине

- Идентификация нуклидов
- Контроль чистоты радионуклидов



Плёночные

Принцип: как у обычной фотопленки

Зёрна галида серебра, в результате облучения и проявления, превращаются в металлическое серебро

Применение в ядерной медицине:
Индивидуальный дозиметр



Плёночные

- Требуется обработка ---> проблемы с воспроизводимостью
- Двумерный дозиметр
- Высокое пространственное разрешение
- Высокий атомный номер ---> зависимость сигнала от качества излучения



Принцип термолюминесценции ТЛД

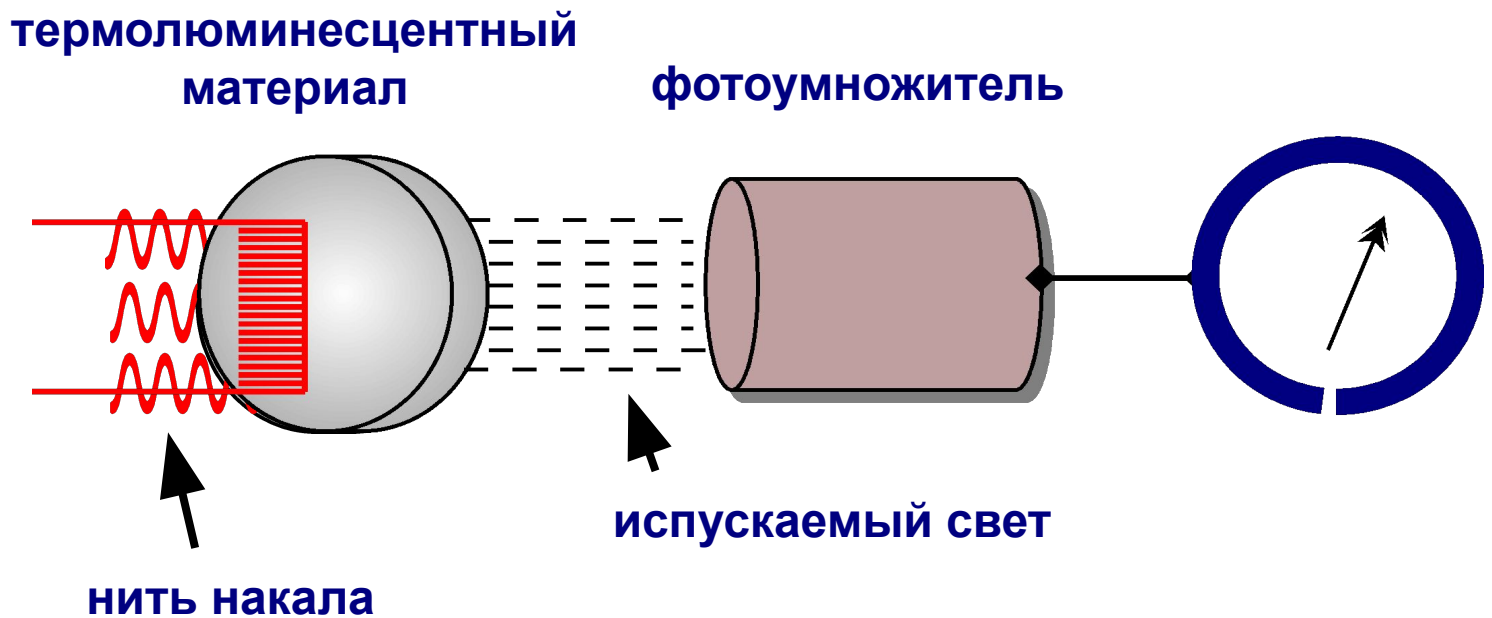

Упрощенная схема процесса ТЛД

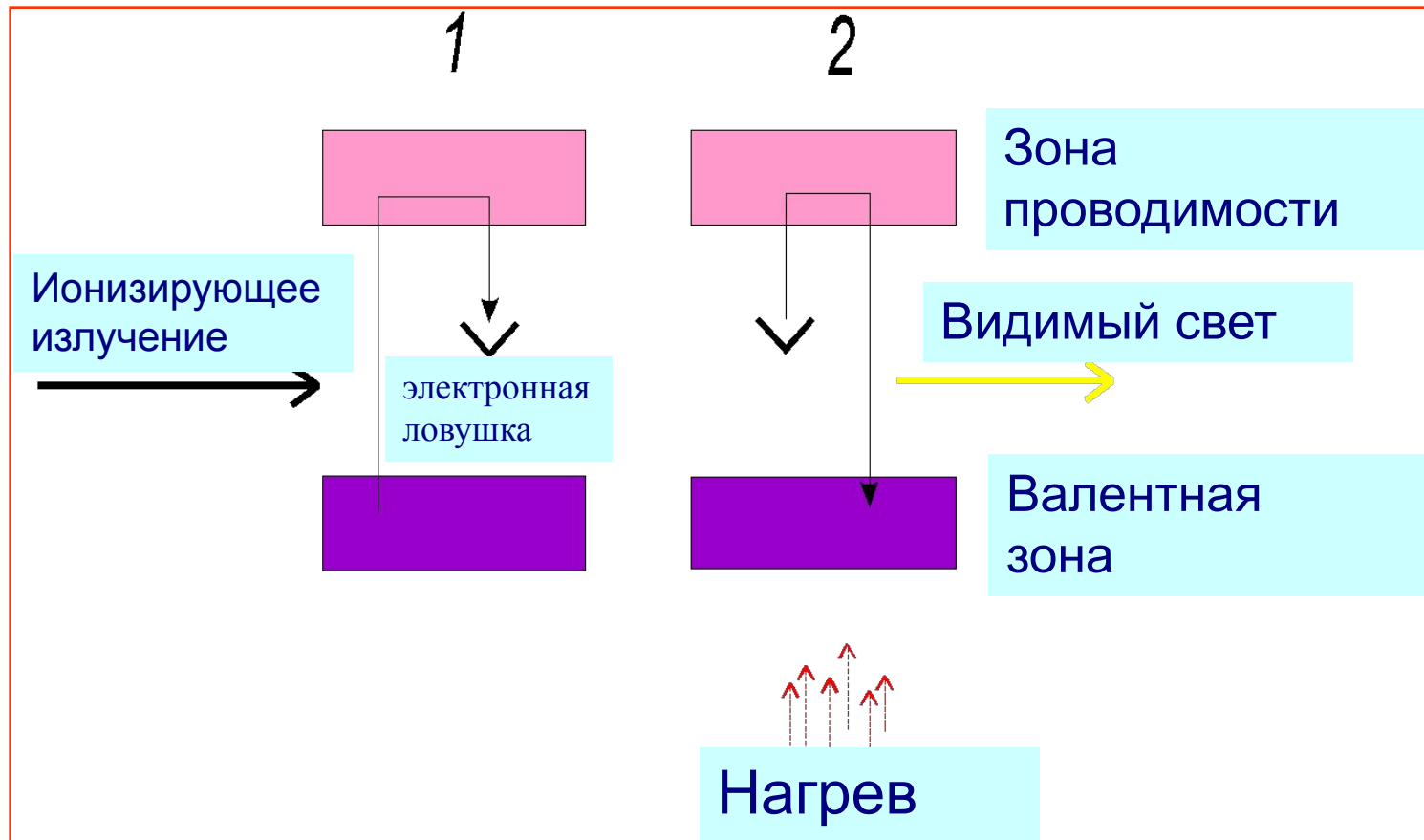

Термолюминесцентная дозиметрия (ТЛД)

- Мелкие кристаллы
- Эквивалентны тканям организма
- Пассивный дозиметр – кабели не требуются
- Широкий дозиметрический диапазон (от мкГр to 100 Гр)
- Много различных применений



ТЛД

Применение в ядерной медицине

- индивидуальные дозиметры (тело, пальцы...)
- специальные измерения



ТЛД

Недостатки:

Требует много времени

Не создает постоянной записи



Вопросы?

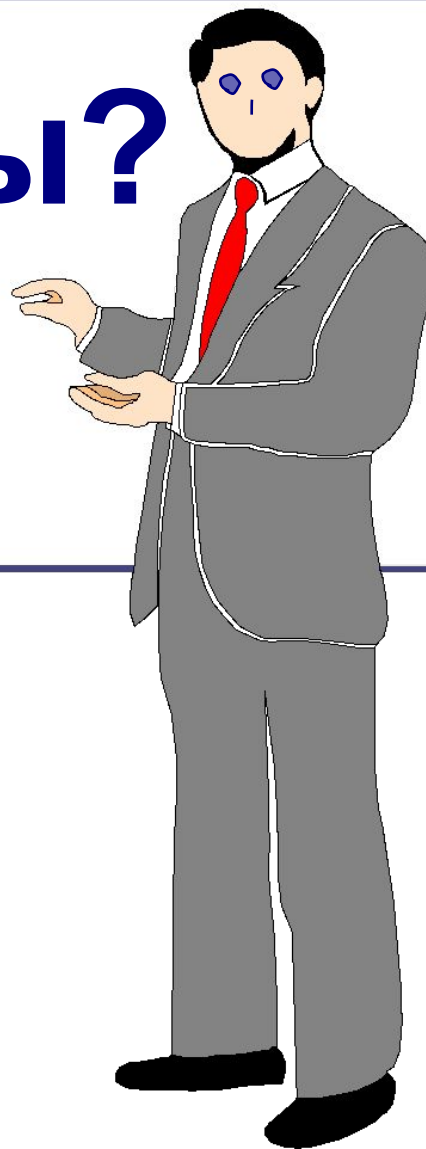

ОБСУЖДЕНИЕ

В определенный момент времени M_0 / T_c генератор содержит 15 ГБк $Mo-99$. Какую концентрацию активности $Tc-99m$ мы получим через 15 часов, если объем элюации 3 мл? Предположить эффективность элюации 75%.



ОБСУЖДЕНИЕ

Лечение проводится с помощью йода-131. Какие типы взаимодействия испускаемого излучения с мягкими тканями человека доминируют?



ОБСУЖДЕНИЕ

Лаборатория выполняет работу с Н-3. Обсудите подходящий тип детектора для обнаружения загрязнений оборудования и рабочих мест.



Где получить дополнительную информацию?

- **Дальнейшее чтение**

- WHO. Manual on Radiation Protection in Hospital and General Practice. Volume 1 Basic Requirements (Всемирная организация здравоохранения. Руководство по радиационной защите в медучреждениях и в общей практике. Том 1. Основные требования)
- Sorensen JA & Phelps ME. Physics in Nuclear Medicine. Grune & Stratton, 1987

