

Таблицы по физике

Законы Ньютона

Силы в природе

Законы сохранения

Магнитное поле

Электрическое поле

Переменный ток

Ток в различных средах

Квантовая физика

Ядерная физика

Молекулярная физика

Термодинамика

Электромагнитные волны

Электромагнитная индукция

Законы Ньютона

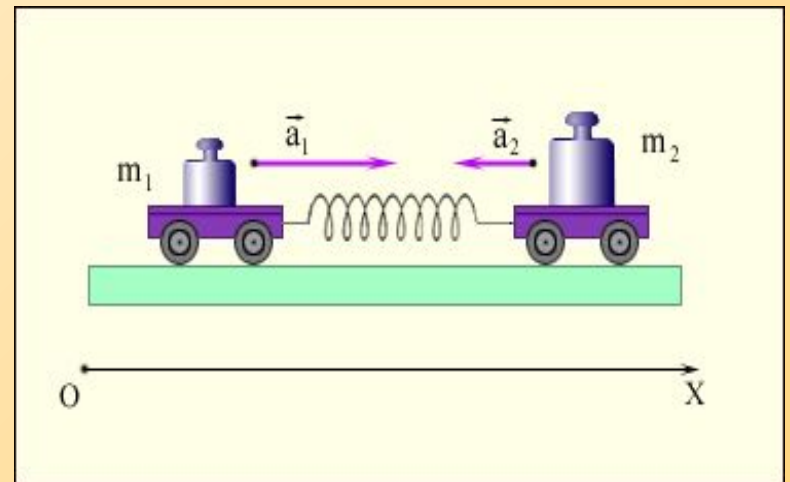
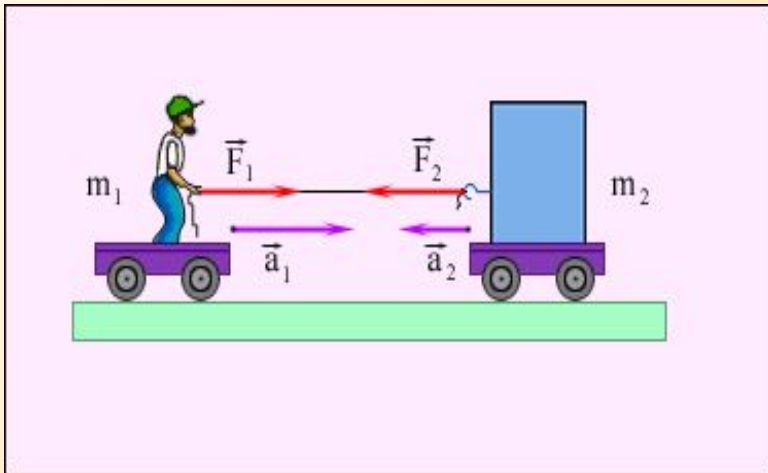

Третий закон Ньютона

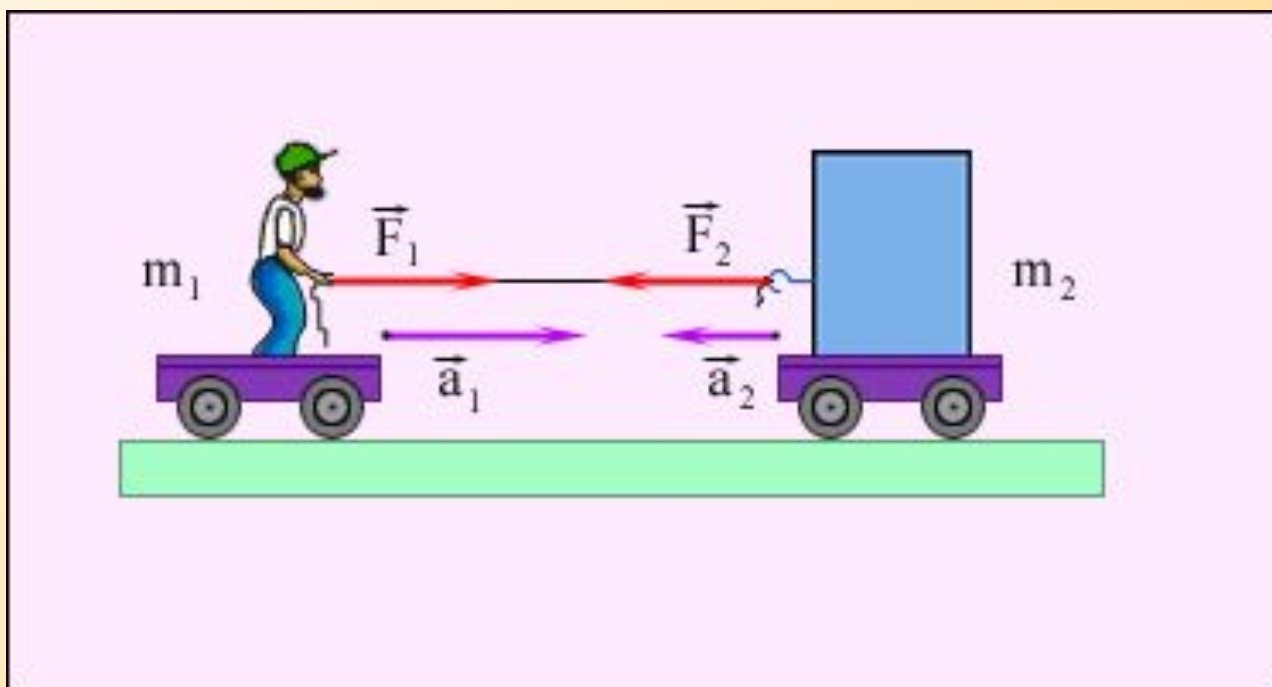

[назад](#)

Второй закон Ньютона

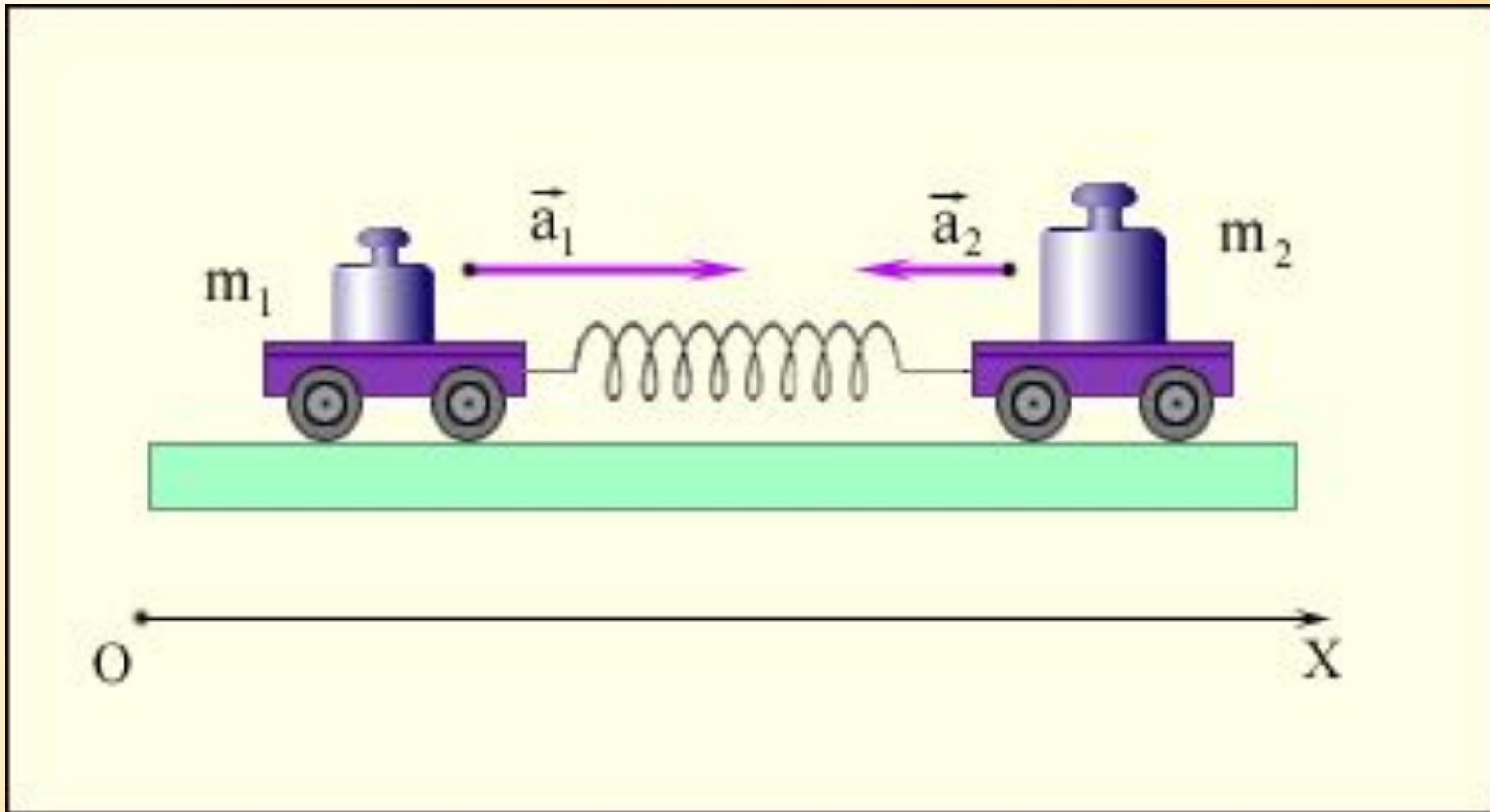

[назад](#)

Силы в природе

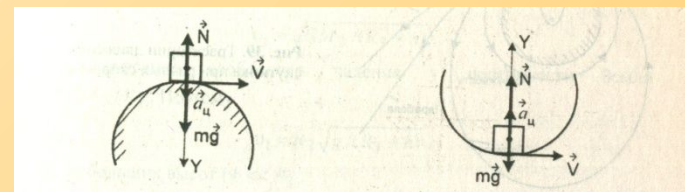
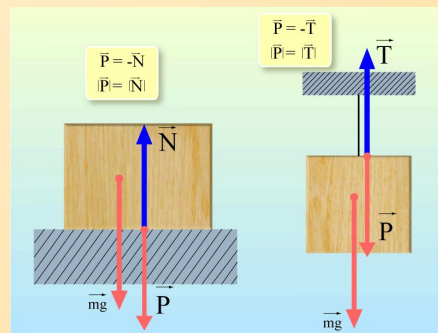
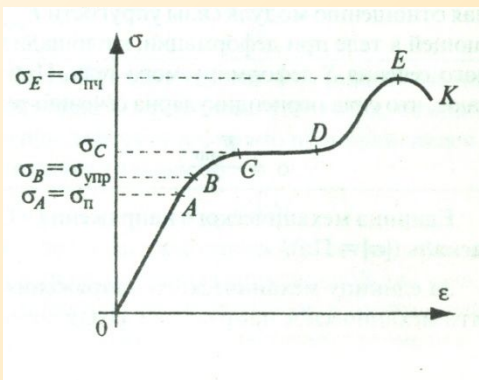
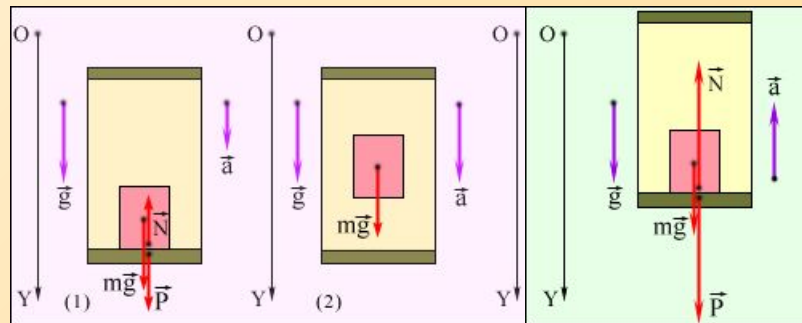
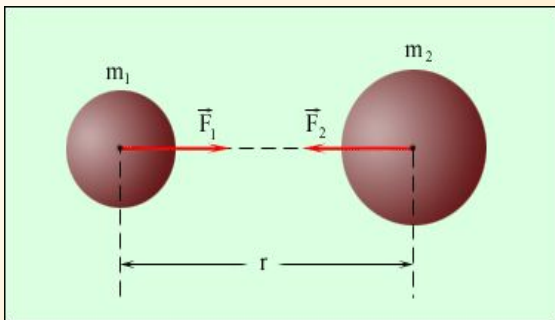

Вес тела

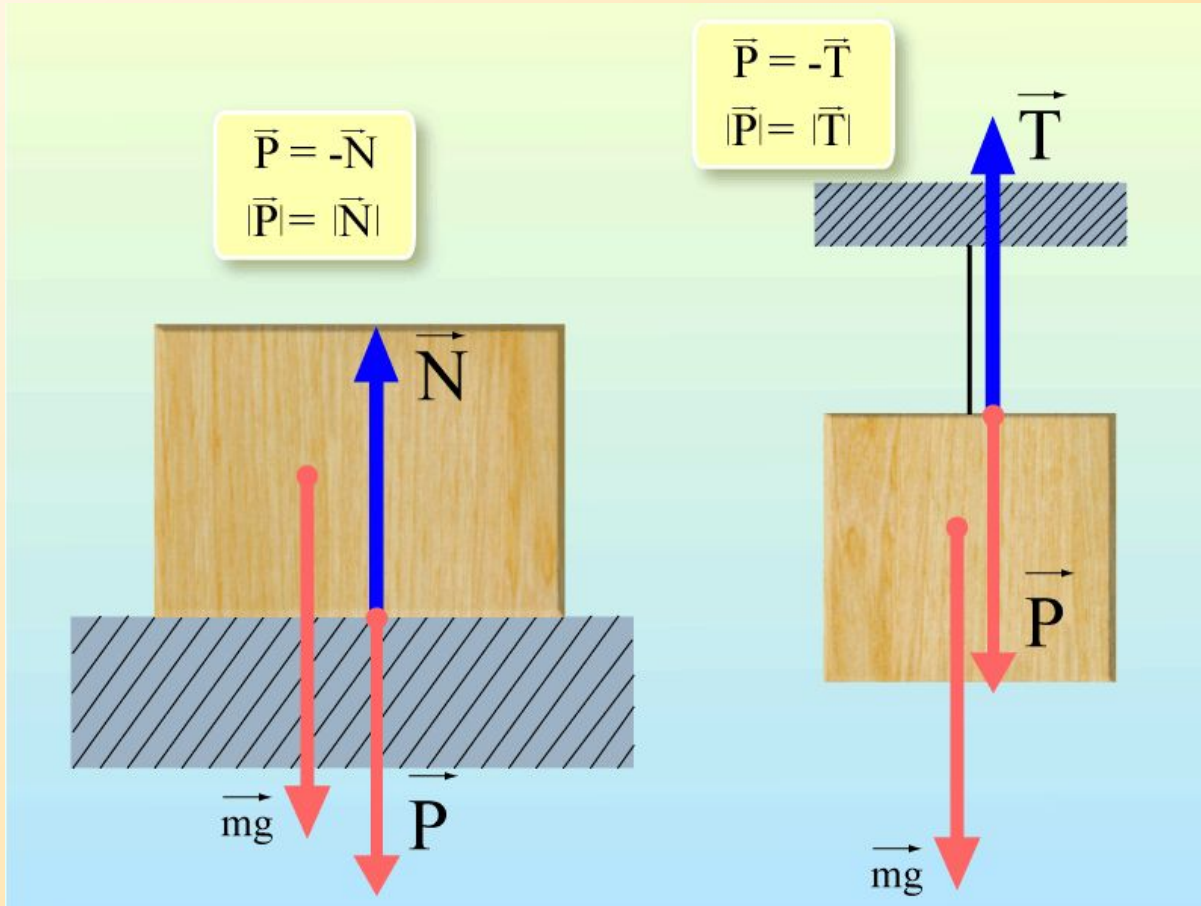

Сила всемирного тяготения

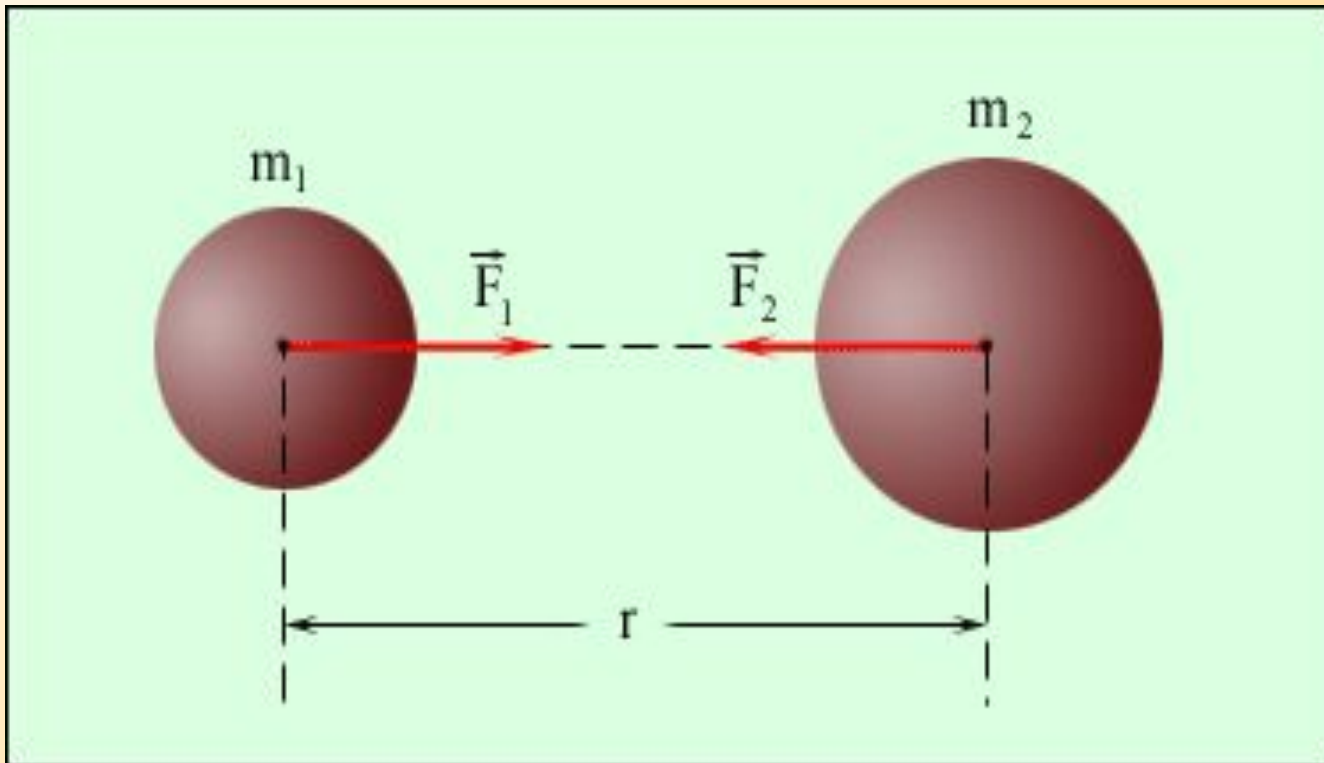

[назад](#)

Вес тела, движущегося с ускорением

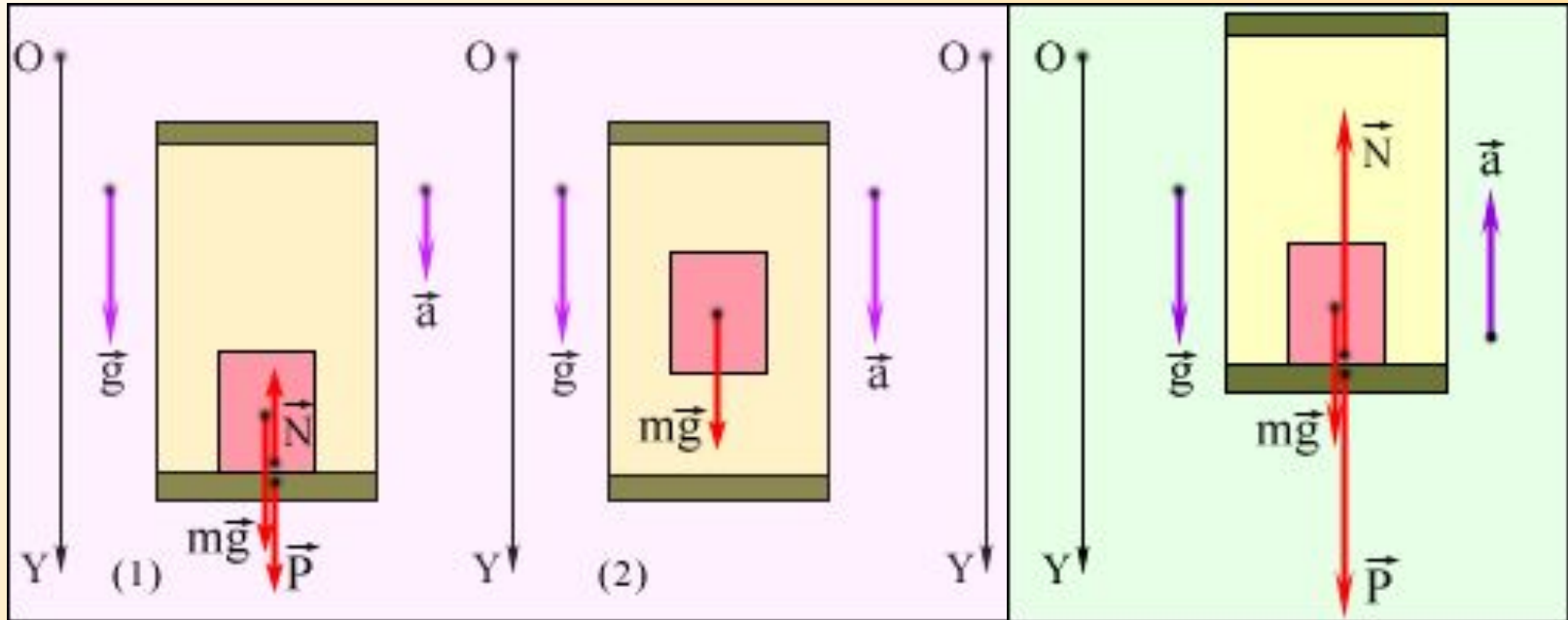

Вес тела, движущегося с ускорением по окружности

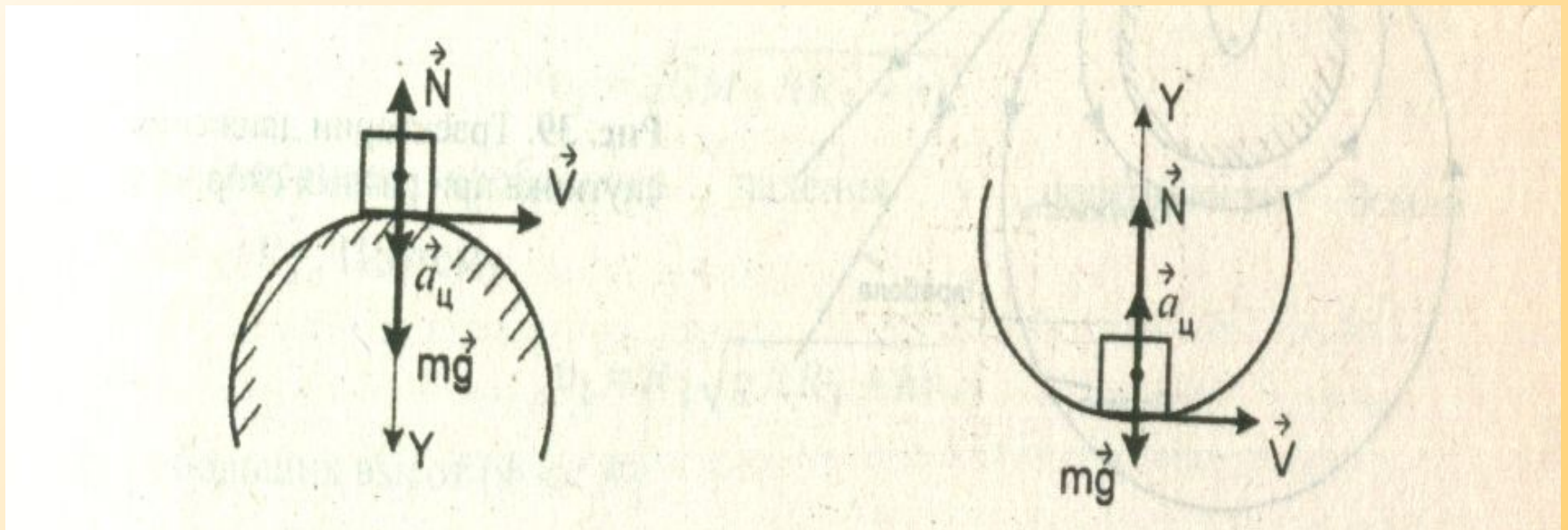

[назад](#)

Диаграмма растяжения

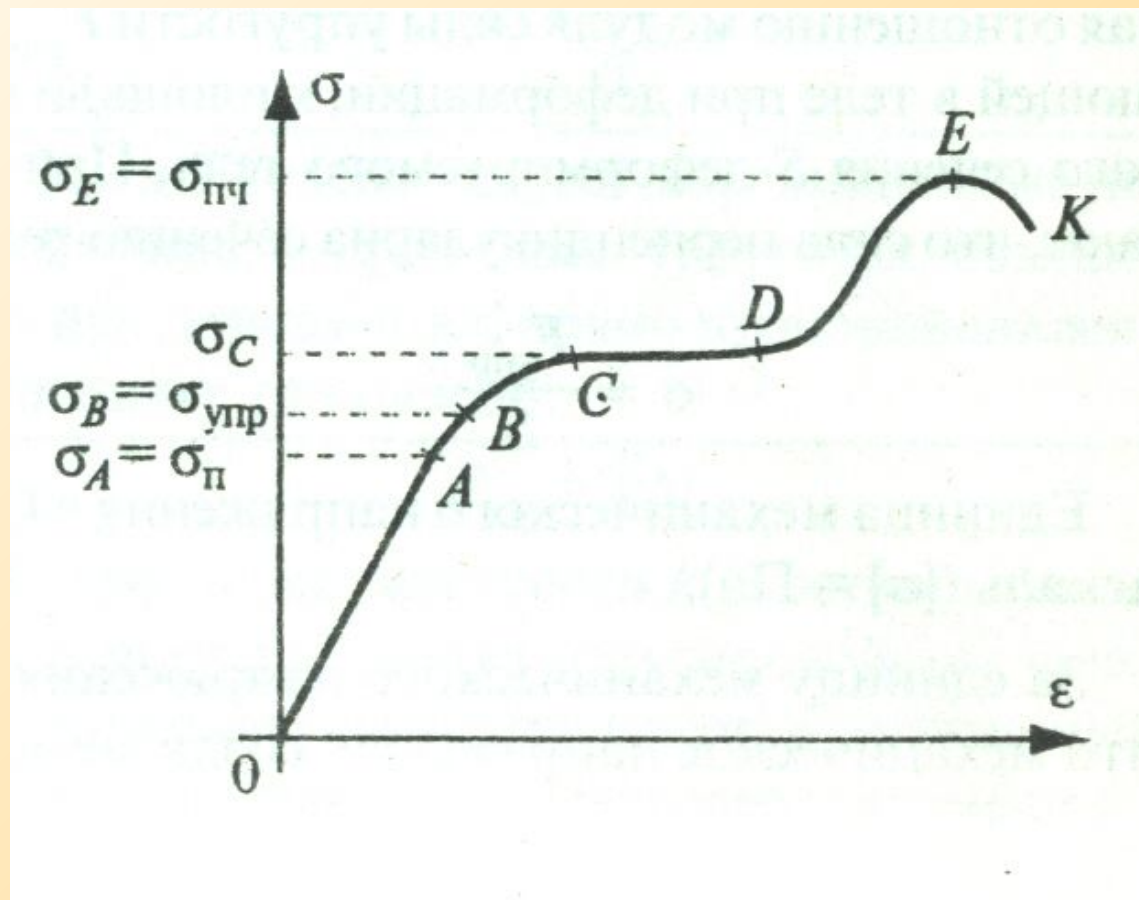

[назад](#)

Законы сохранения

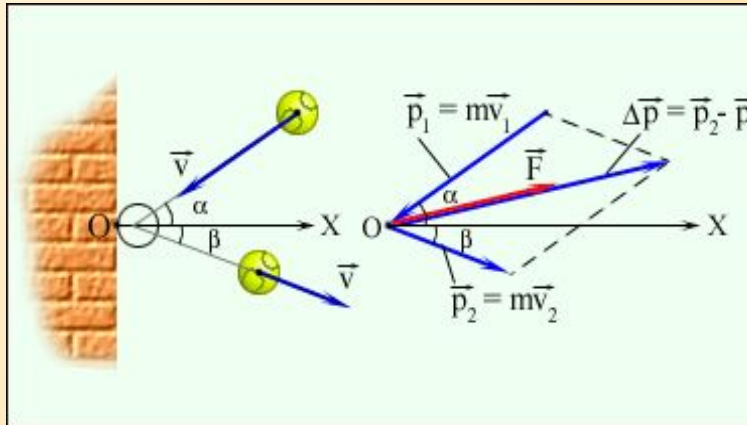
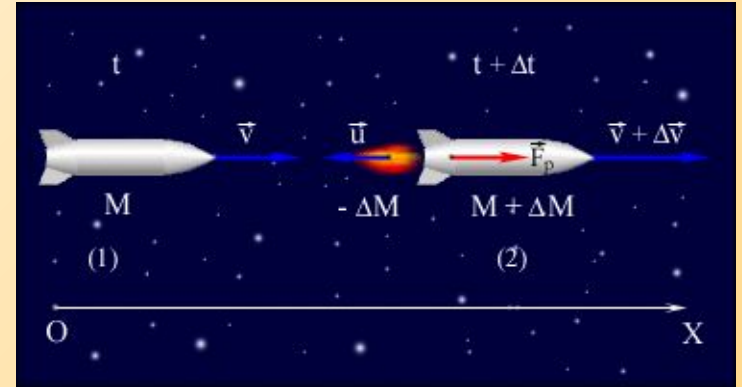
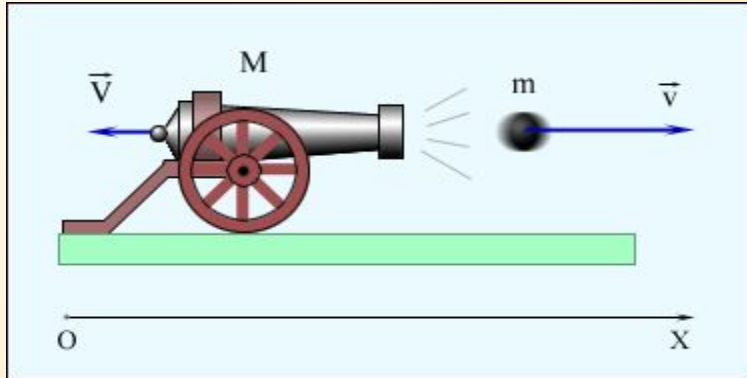

Закон сохранения импульса

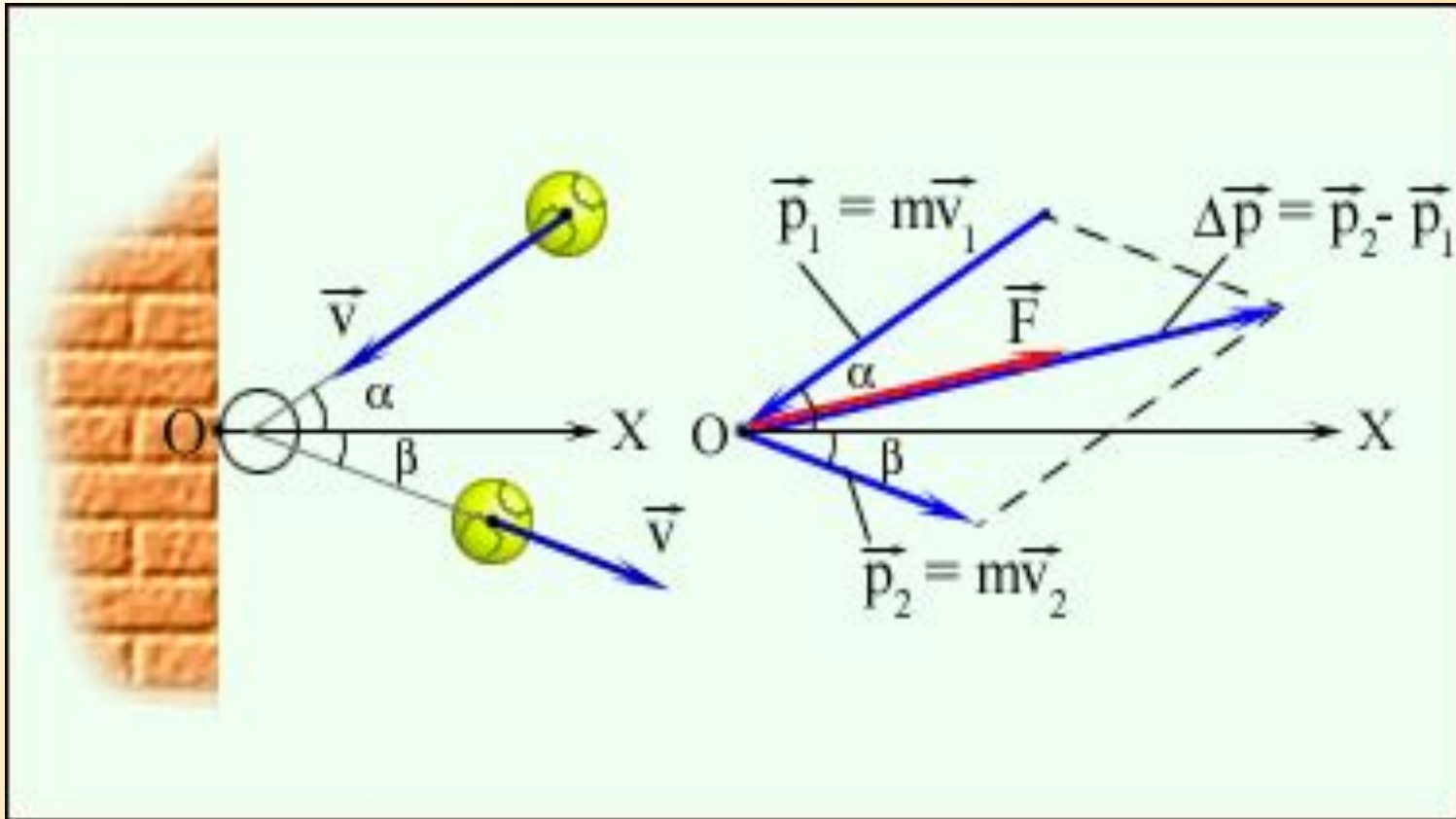

Реактивное движение

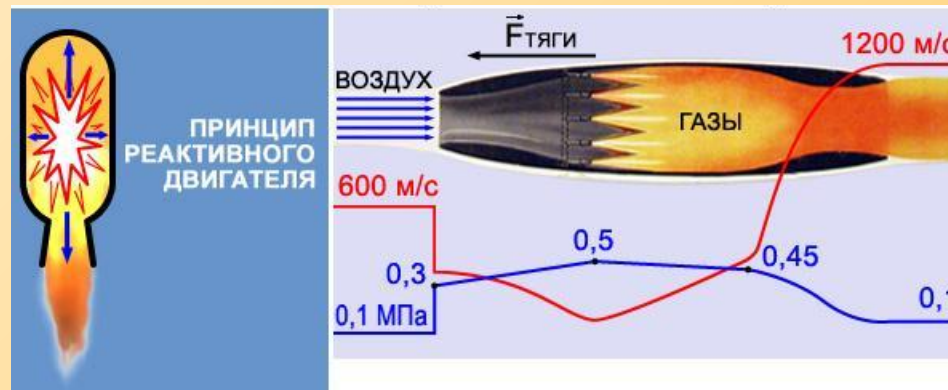
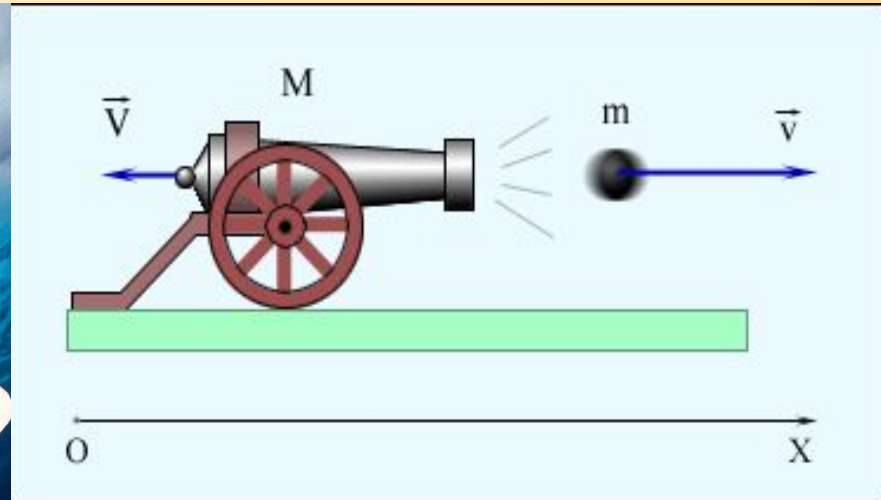

назад

Космические полеты. Формула Циолковского

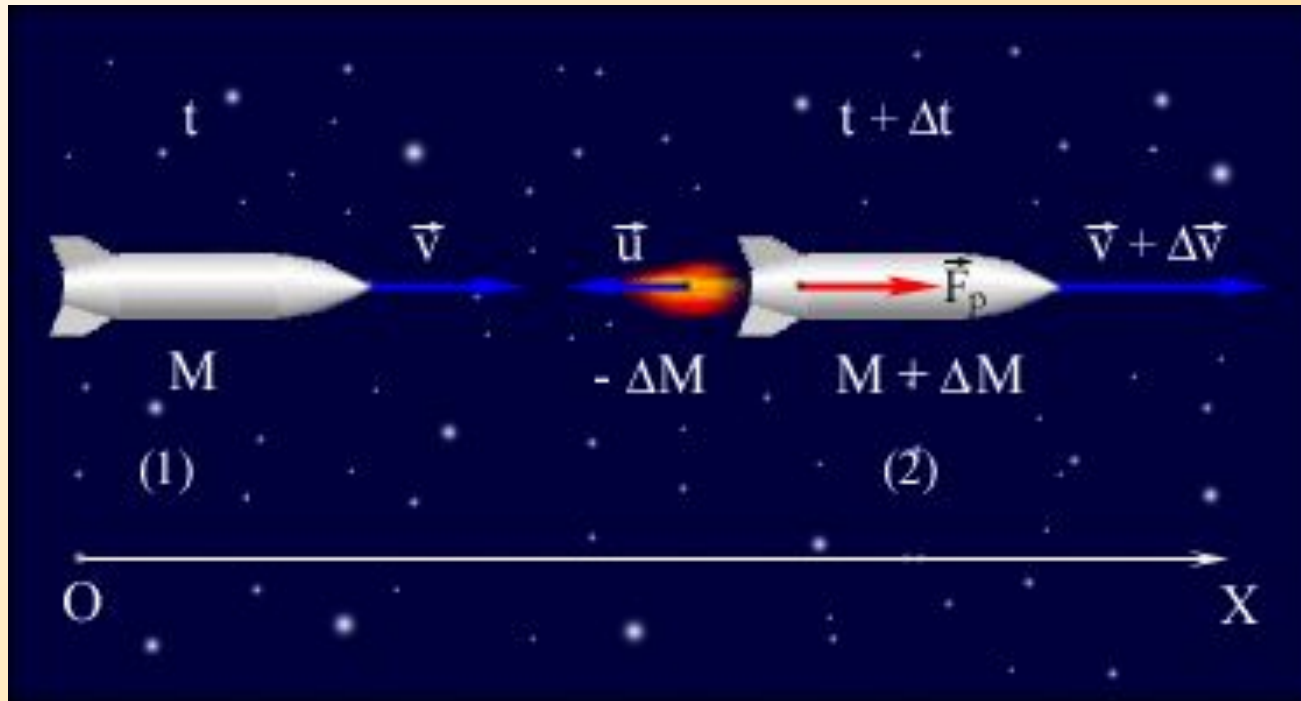

$$v = u \ln \left(\frac{M_0}{M} \right)$$

[назад](#)

Магнитное поле

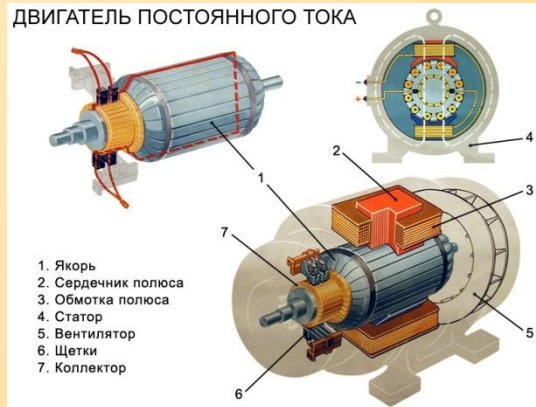
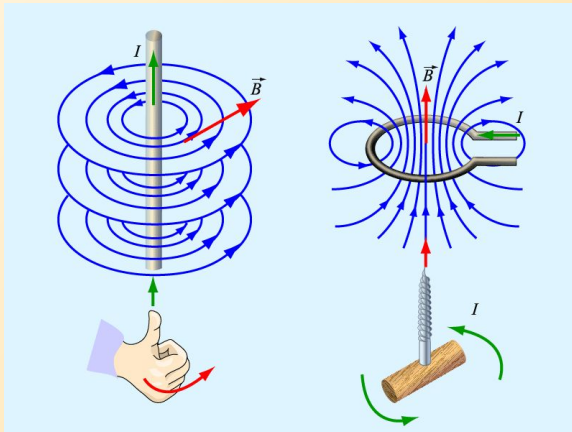
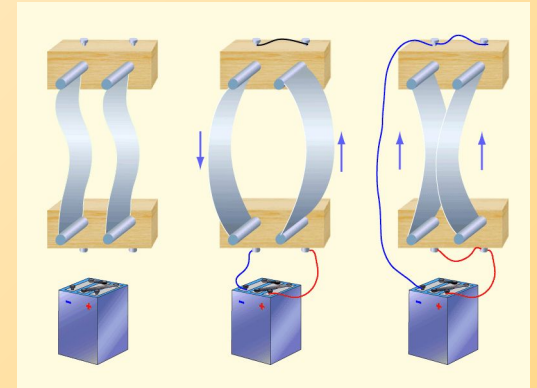
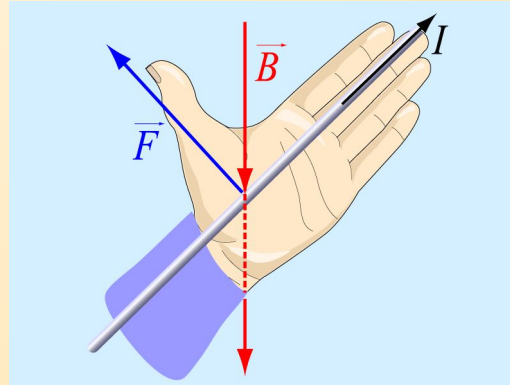
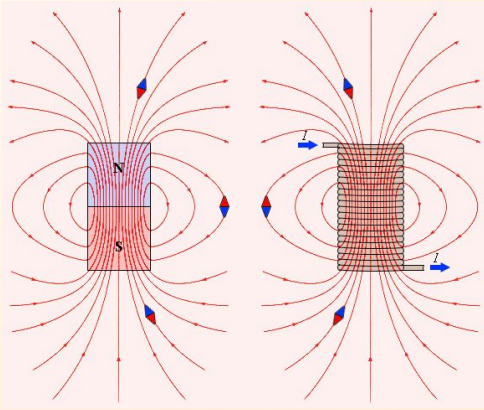

[главная](#)

Силловые линии магнитного поля

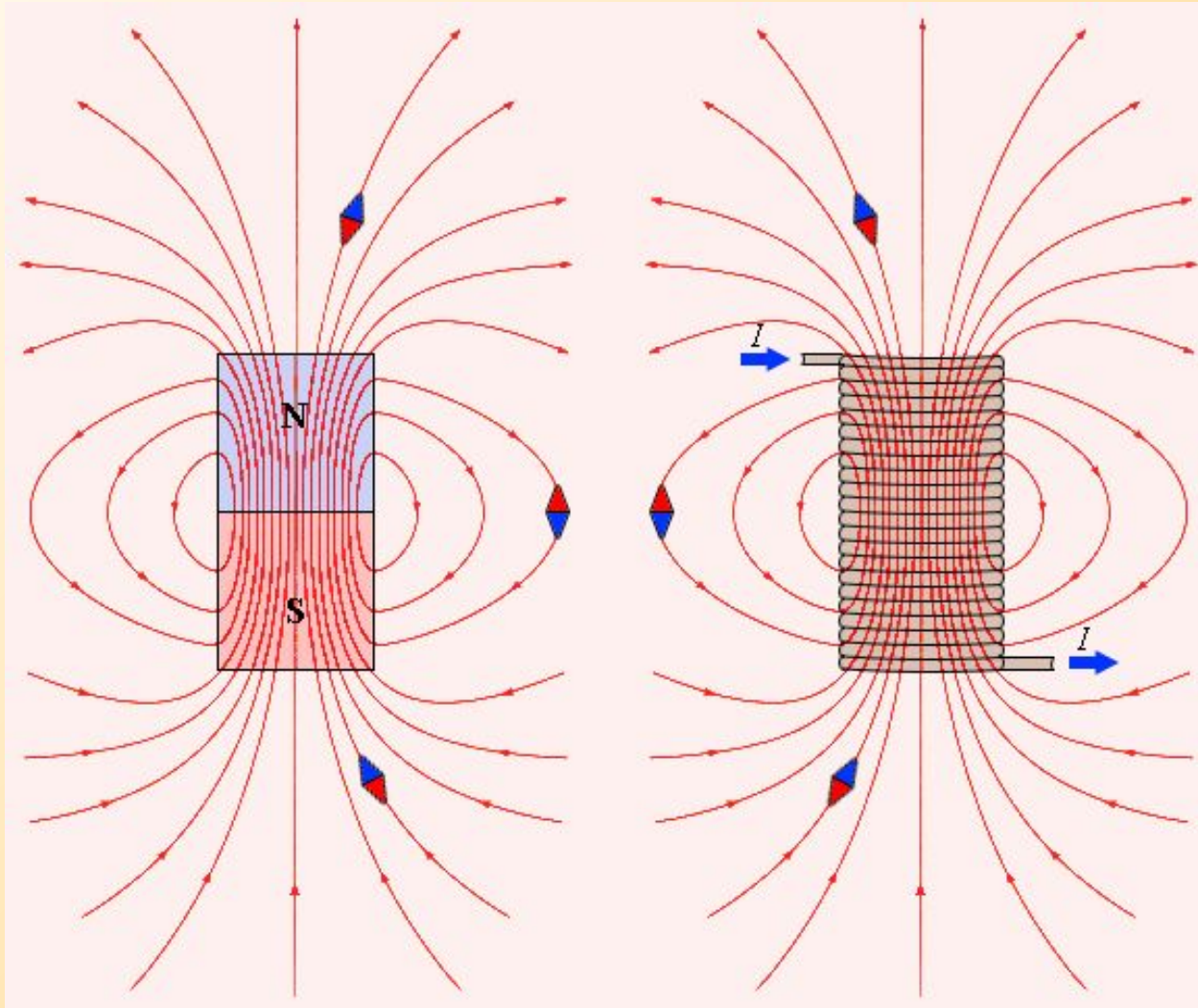

[назад](#)

Правило левой руки

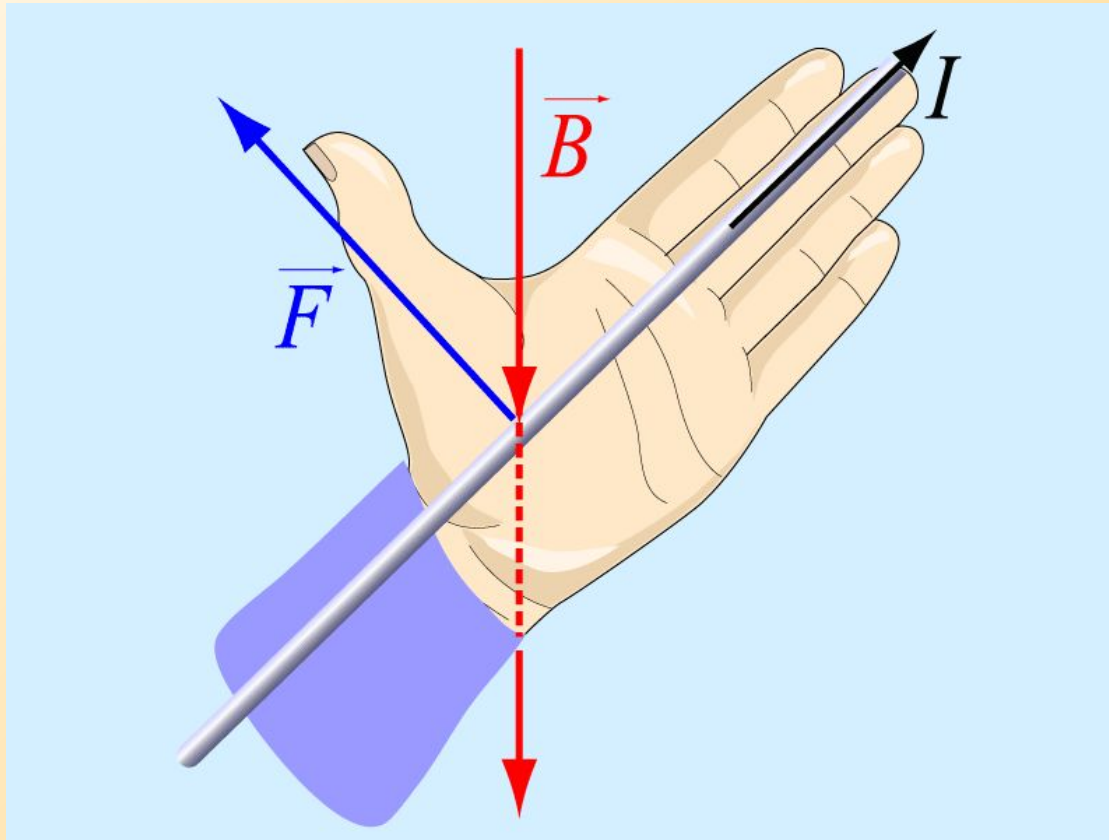

[назад](#)

Двигатель постоянного тока

ДВИГАТЕЛЬ ПОСТОЯННОГО ТОКА

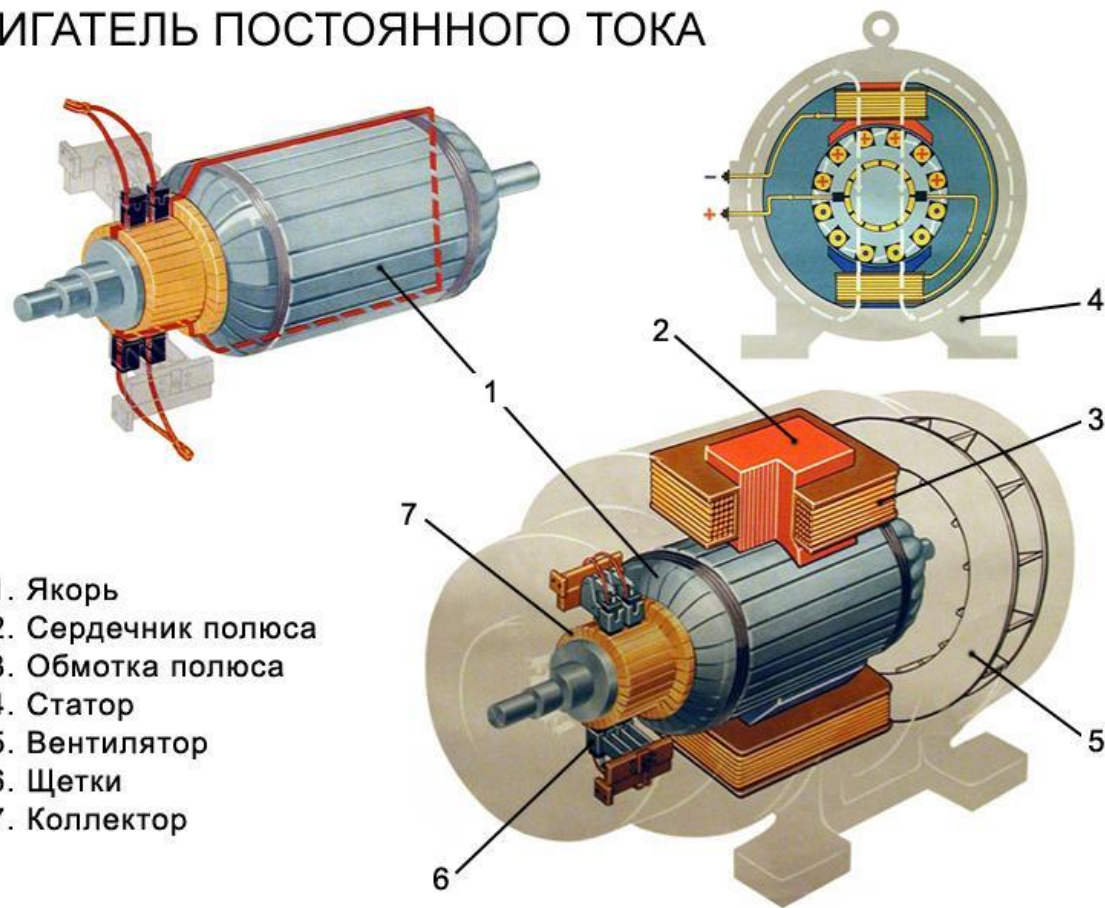

1. Якорь
2. Сердечник полюса
3. Обмотка полюса
4. Статор
5. Вентилятор
6. Щетки
7. Коллектор

Сила Ампера

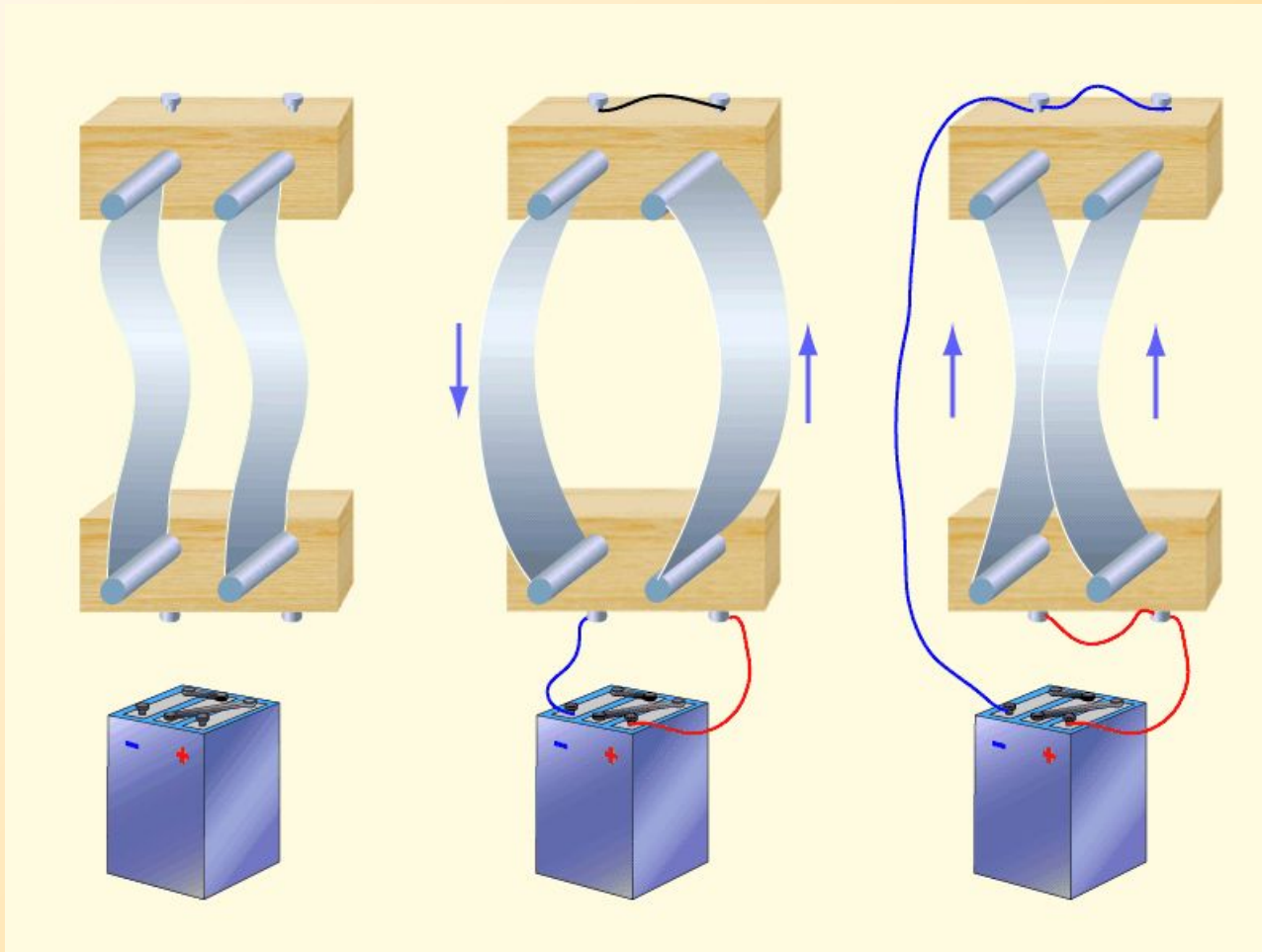

Правило буравчика

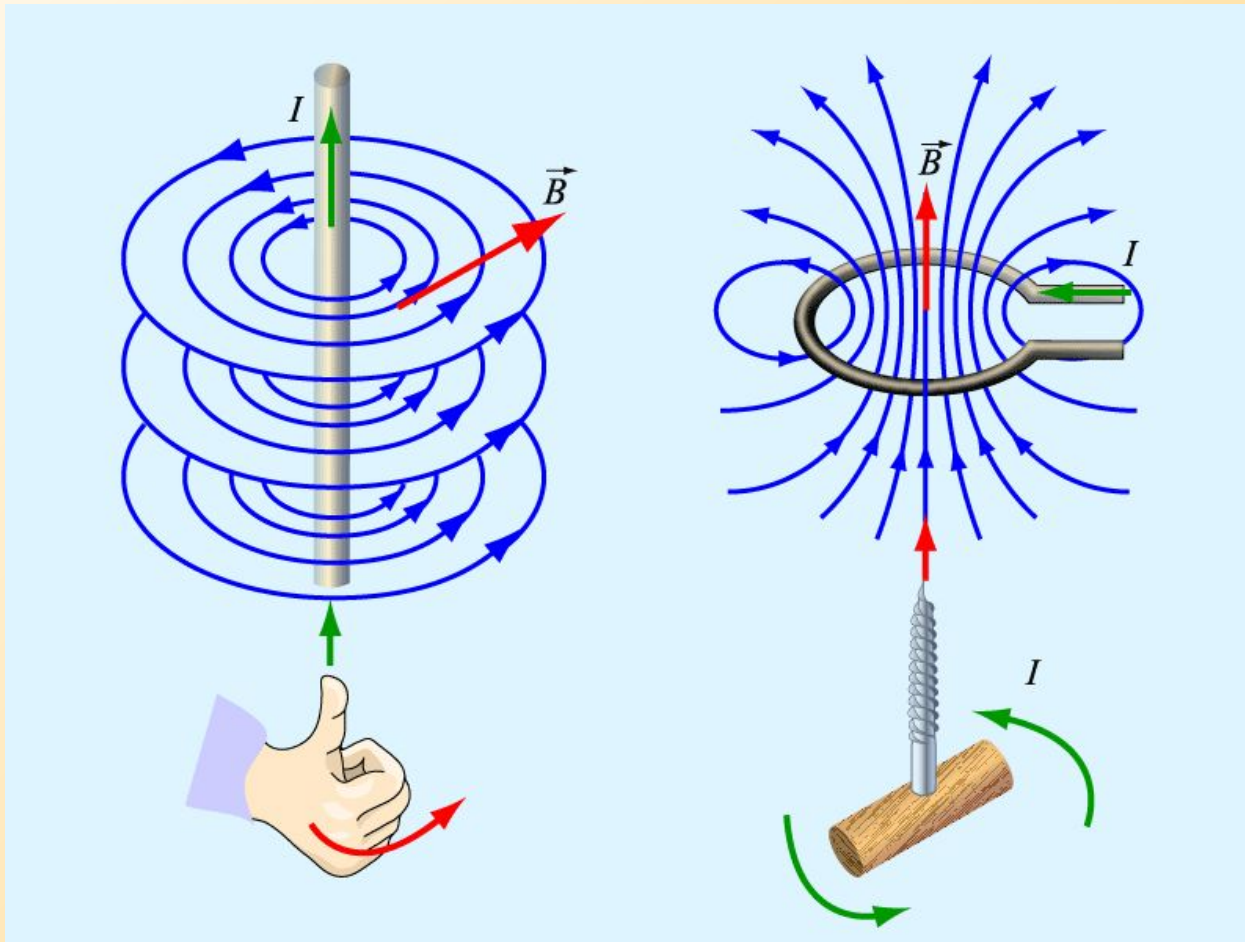

Электрическое поле

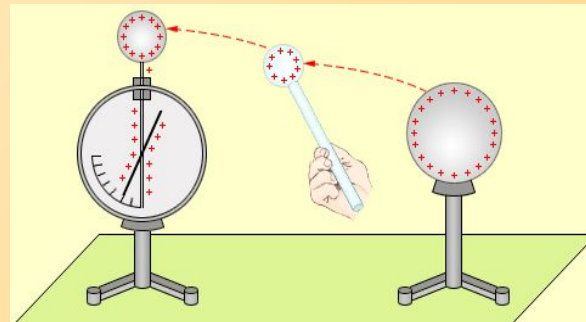
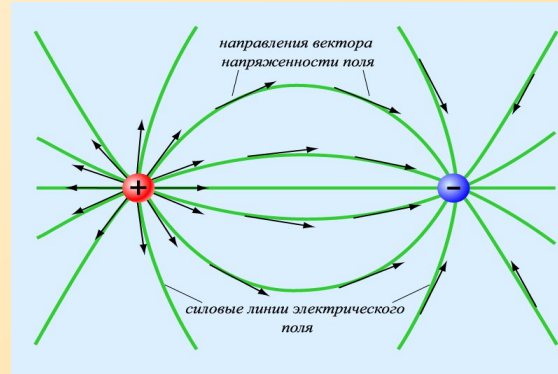
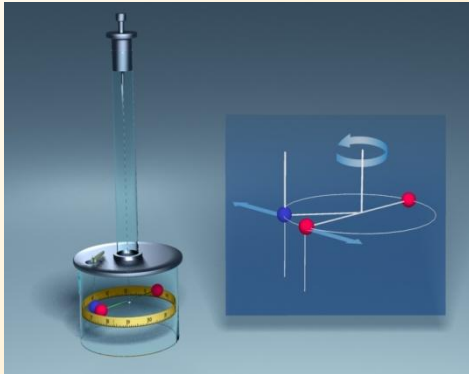

Перенос электрического заряда

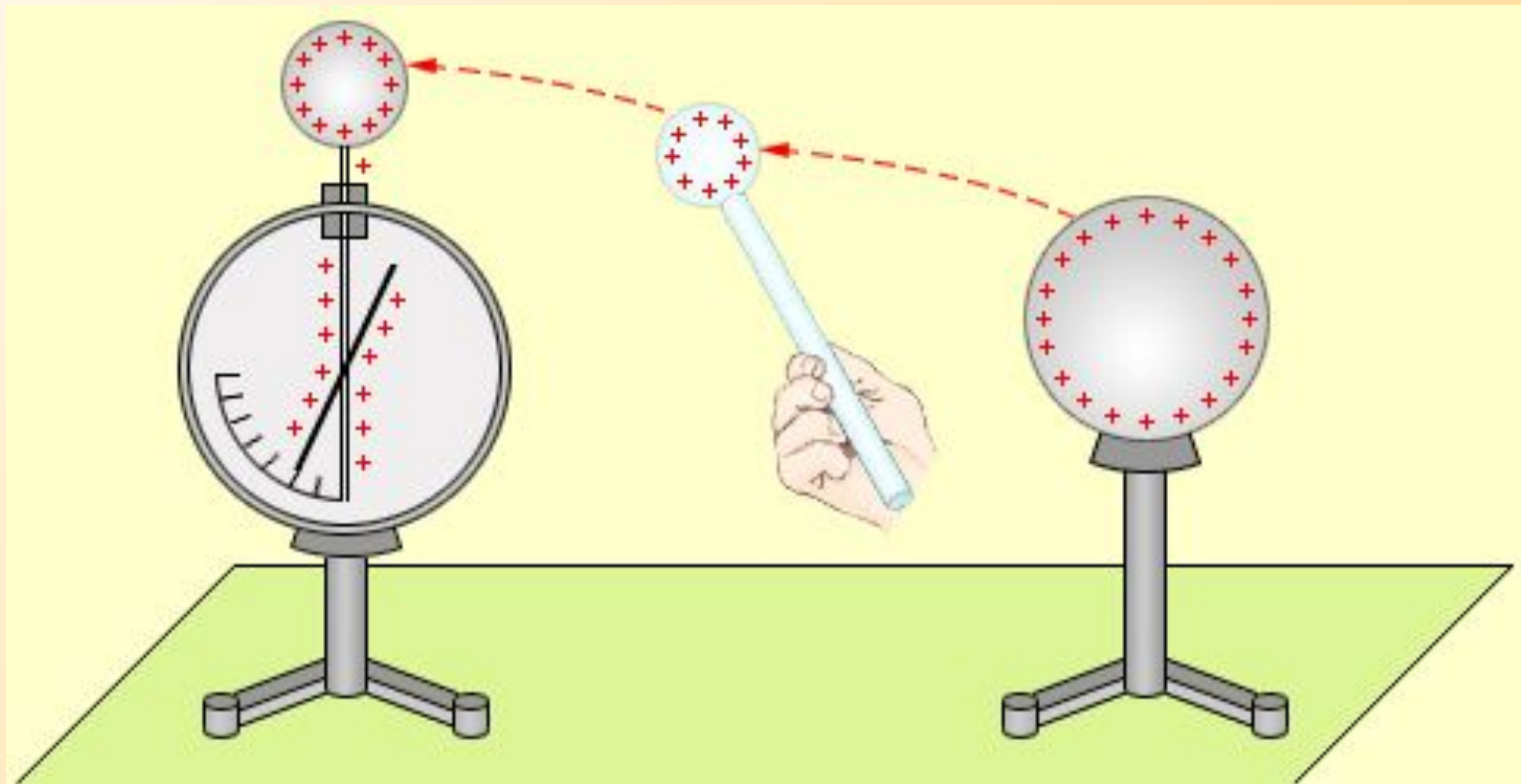

[назад](#)

Закон Кулона

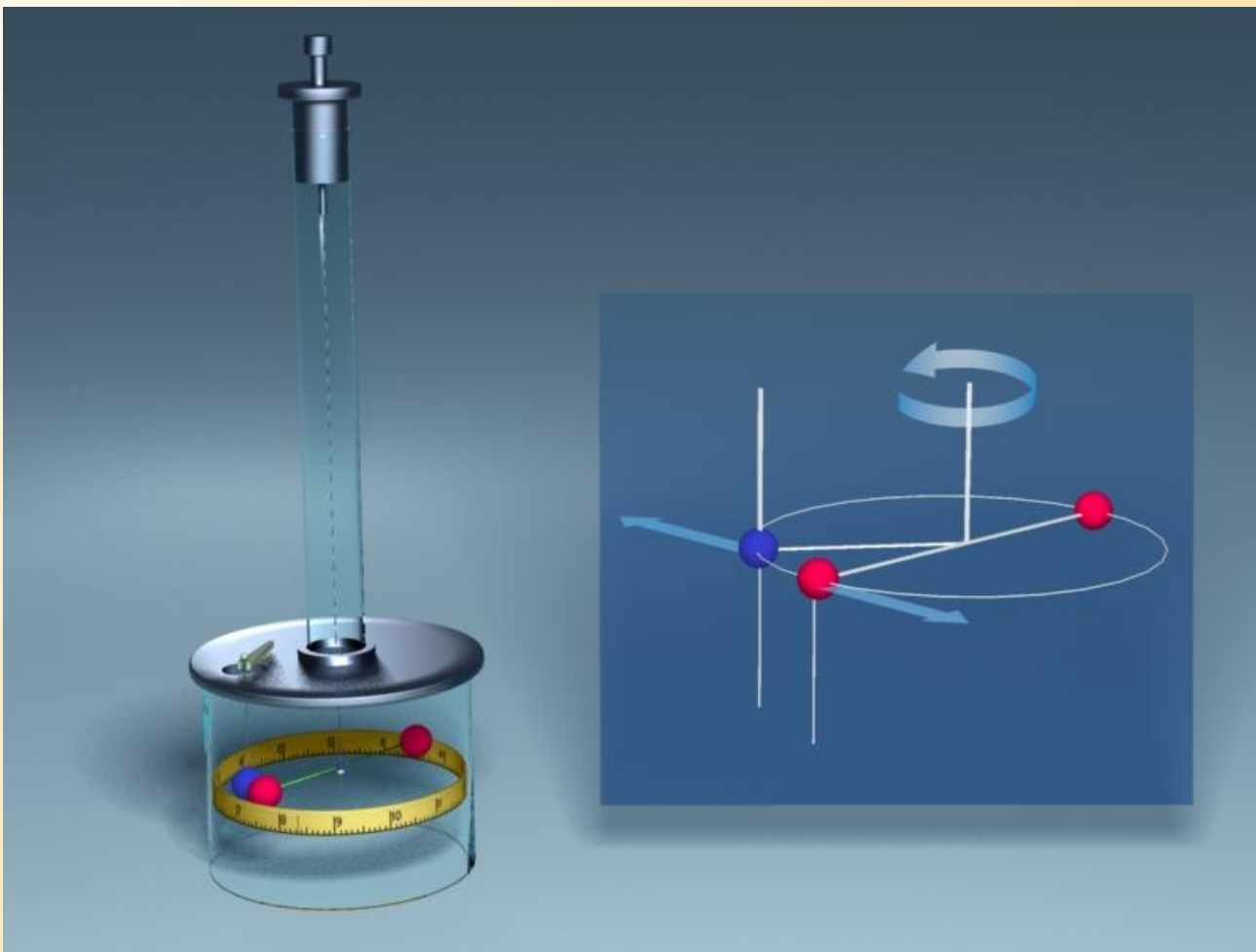

[назад](#)

Силовые линии электрического поля

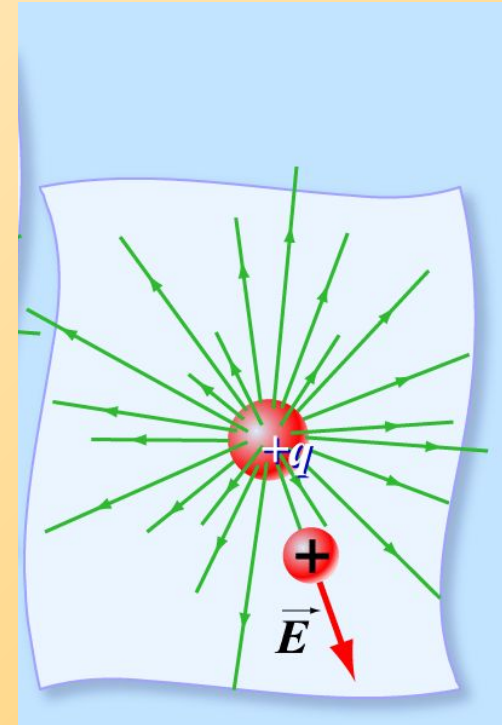
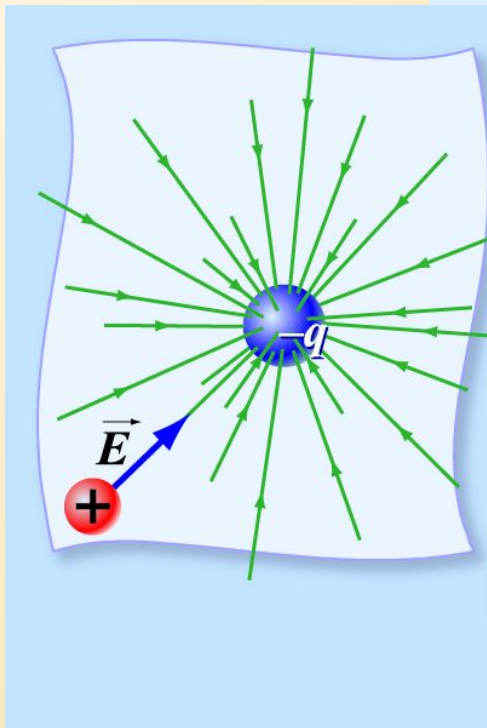
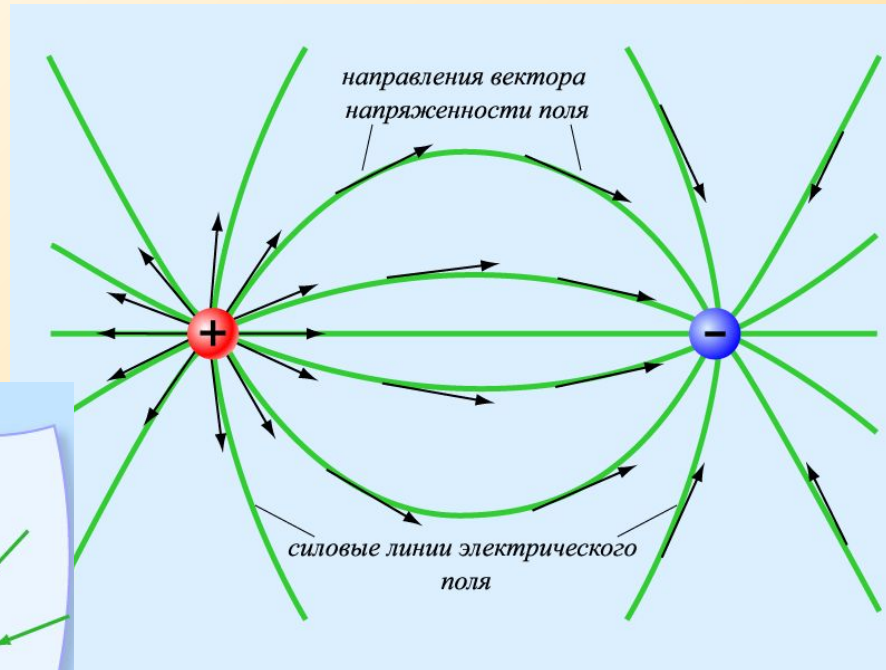

[назад](#)

Электризация

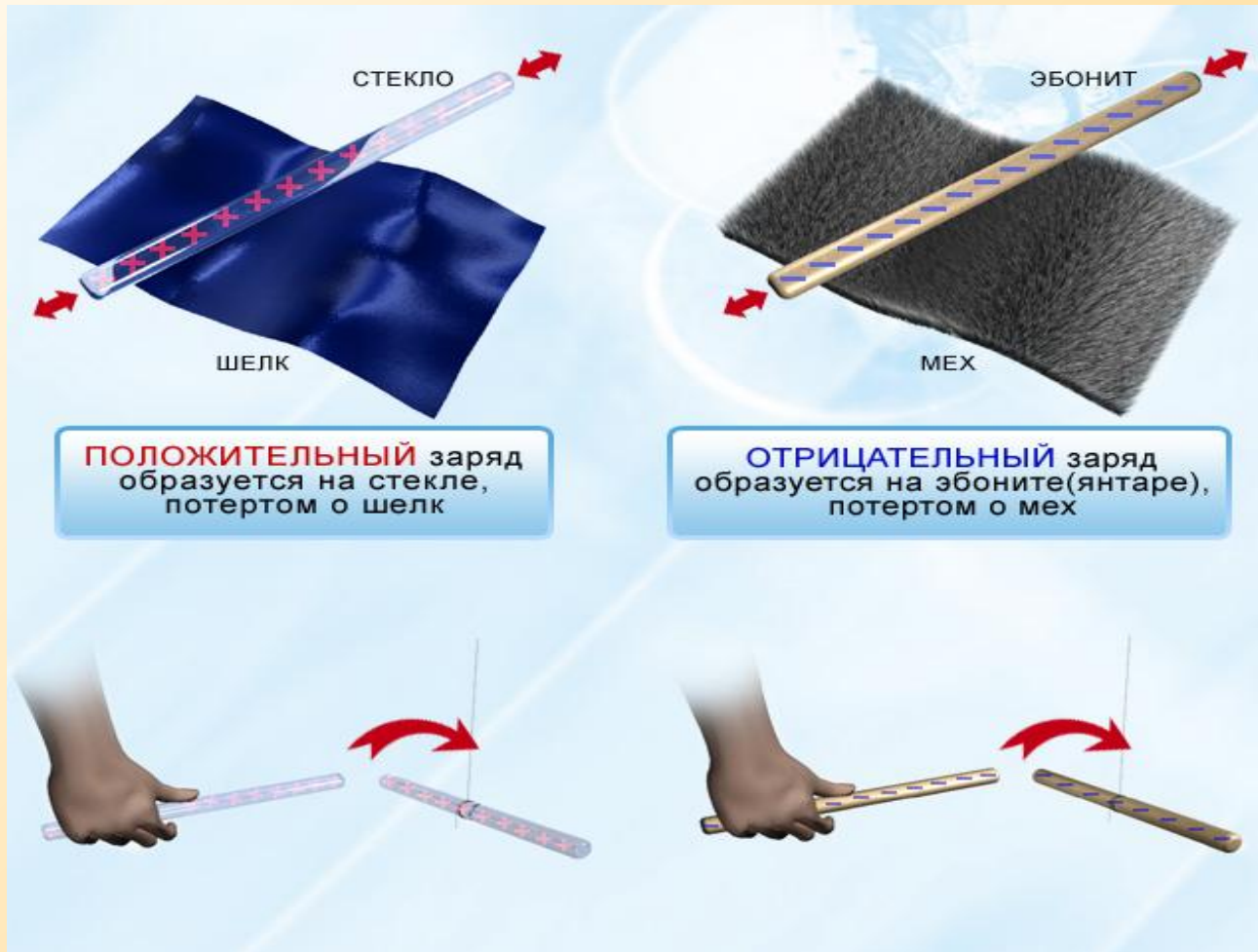

[назад](#)

Переменный ток

ПРИНЦИП УСТРОЙСТВА ГЕНЕРАТОРОВ ЭЛЕКТРИЧЕСКОГО ТОКА

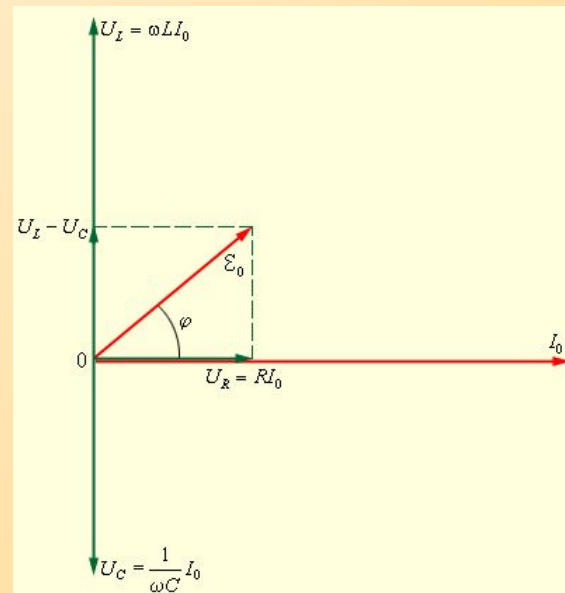
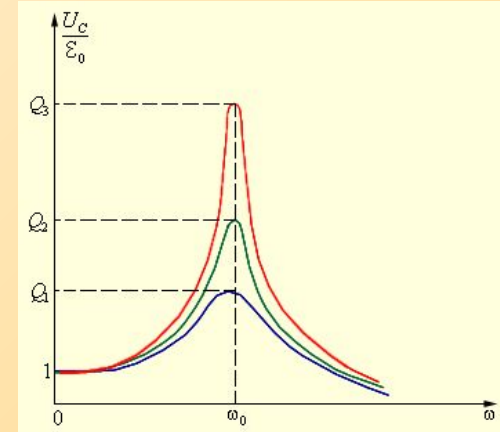
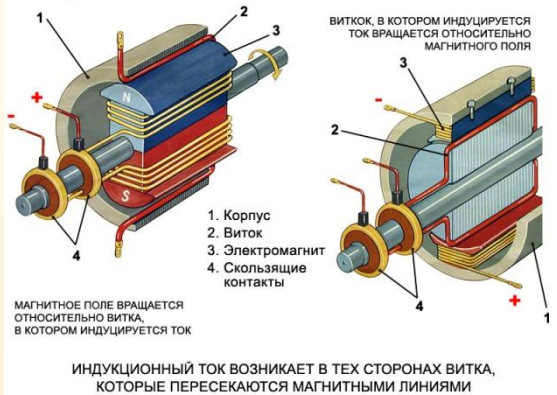

[главная](#)

Резонанс в цепи переменного тока

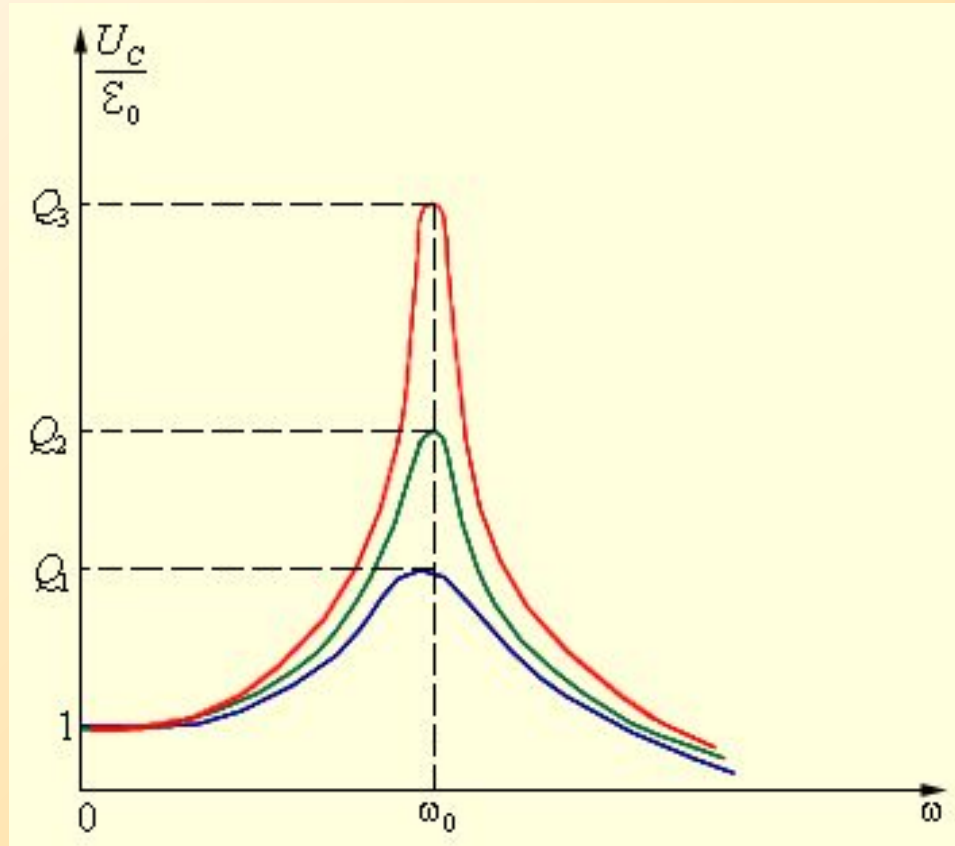

[назад](#)

Генератор переменного тока

ПРИНЦИП УСТРОЙСТВА ГЕНЕРАТОРОВ ЭЛЕКТРИЧЕСКОГО ТОКА

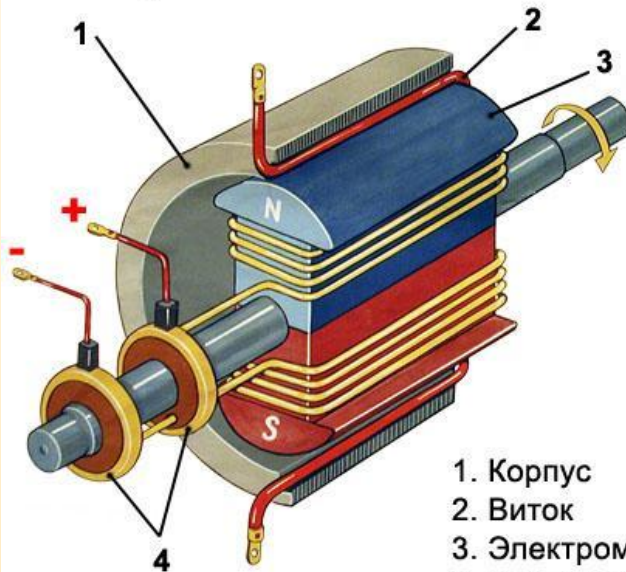

ВИТКОК, В КОТОРОМ ИНДУЦИРУЕТСЯ ТОК ВРАЩАЕТСЯ ОТНОСИТЕЛЬНО МАГНИТНОГО ПОЛЯ

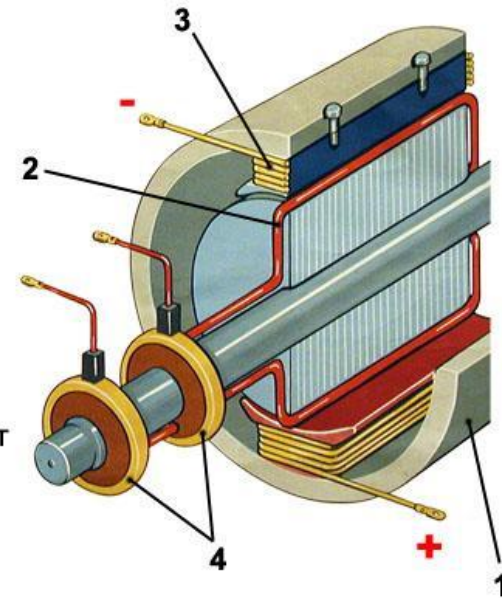

1. Корпус
2. Виток
3. Электромагнит
4. Скользящие контакты

МАГНИТНОЕ ПОЛЕ ВРАЩАЕТСЯ ОТНОСИТЕЛЬНО ВИТКА, В КОТОРОМ ИНДУЦИРУЕТСЯ ТОК

ИНДУКЦИОННЫЙ ТОК ВОЗНИКАЕТ В ТЕХ СТОРОНАХ ВИТКА, КОТОРЫЕ ПЕРЕСЕКАЮТСЯ МАГНИТНЫМИ ЛИНИЯМИ

Закон Ома для переменного тока. Сдвиг фаз.

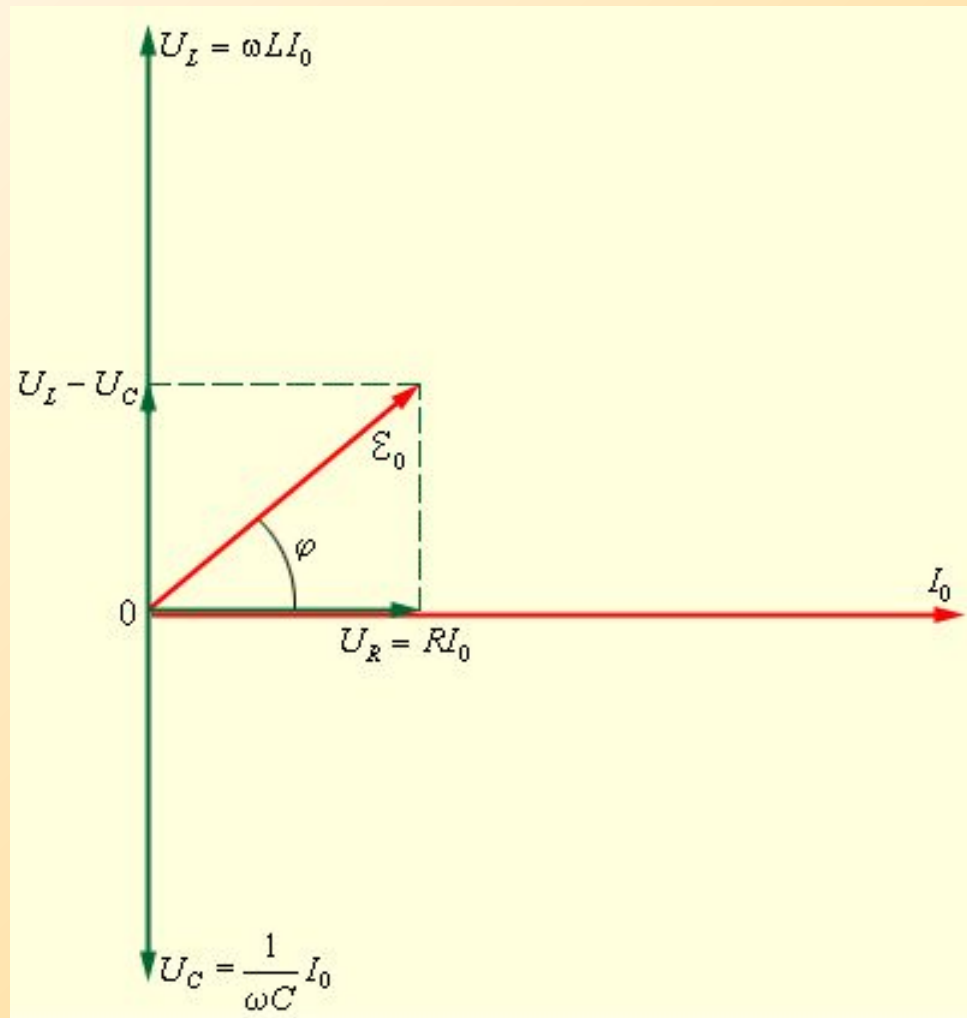

[назад](#)

Ток в различных средах

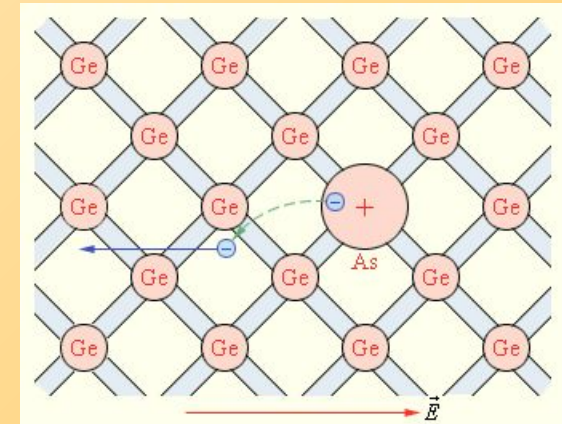
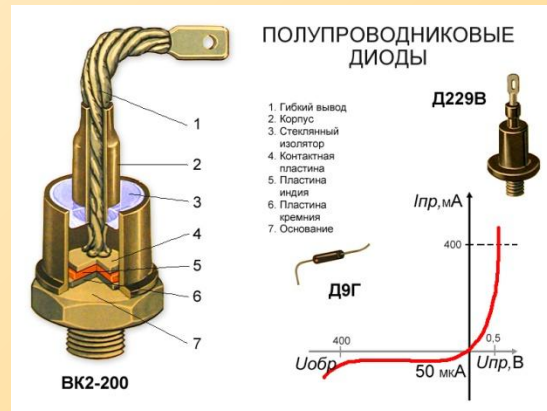
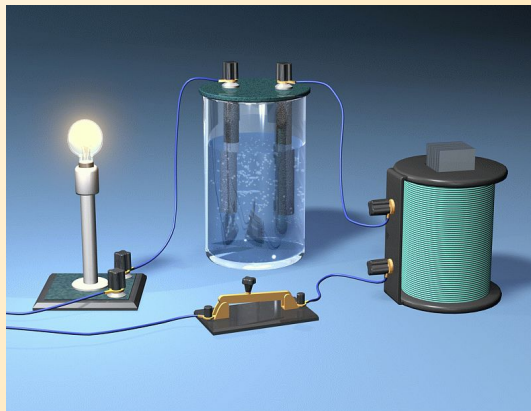
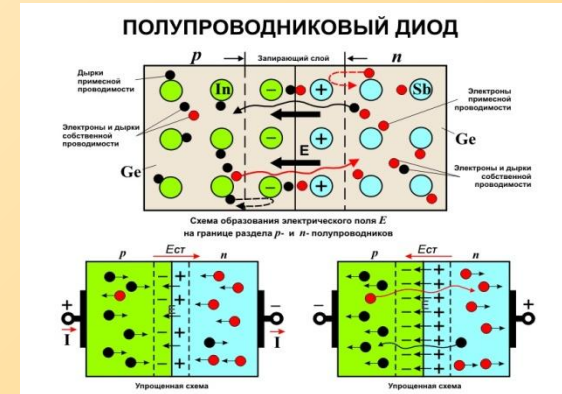
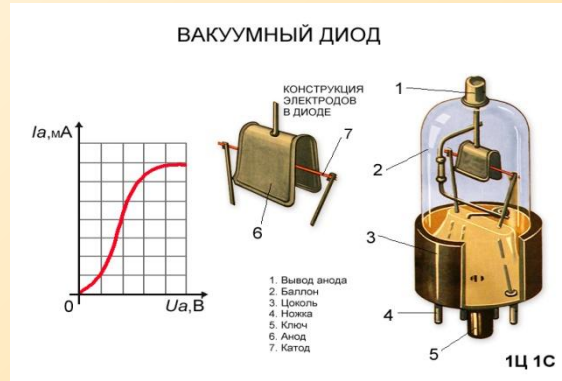
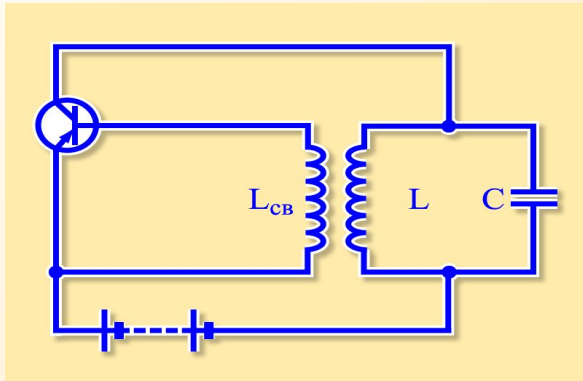

главная

Вакуумный диод

ВАКУУМНЫЙ ДИОД

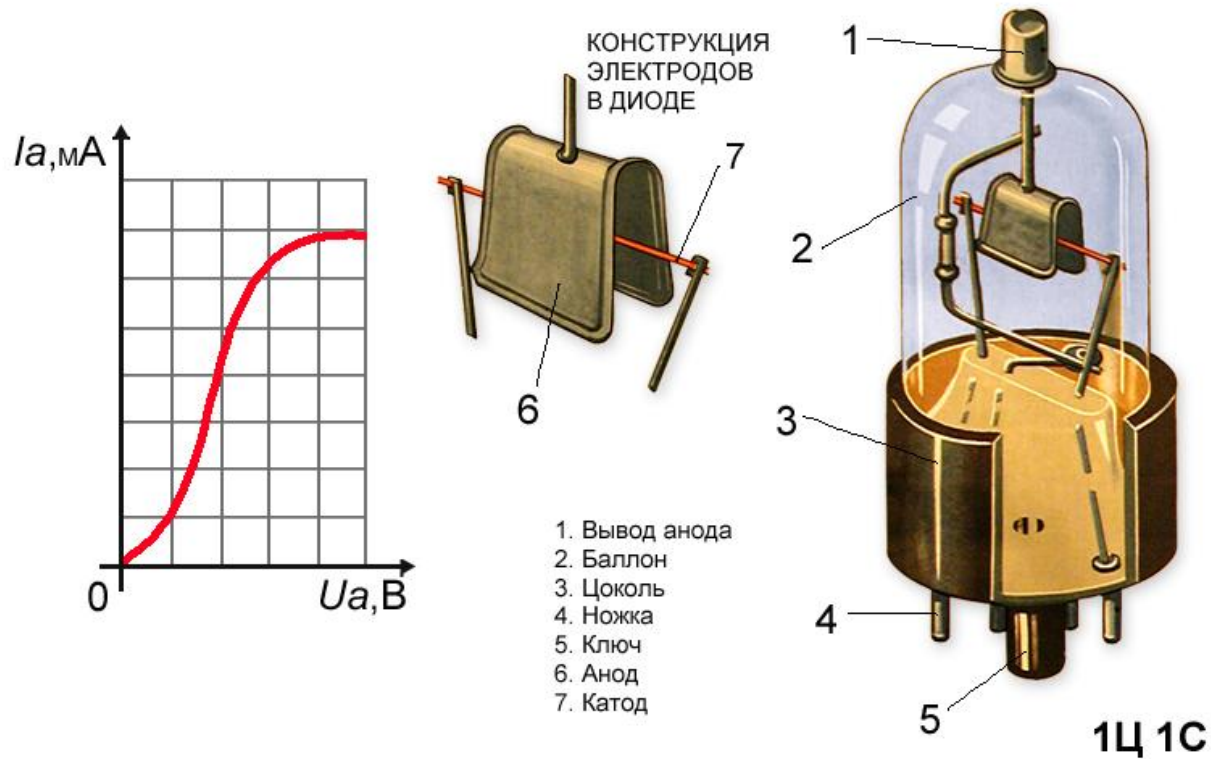

p – n – переход

ПОЛУПРОВОДНИКОВЫЙ ДИОД



Схема образования электрического поля E на границе раздела p - и n -полупроводников



Транзистор.

Генератор на транзисторе

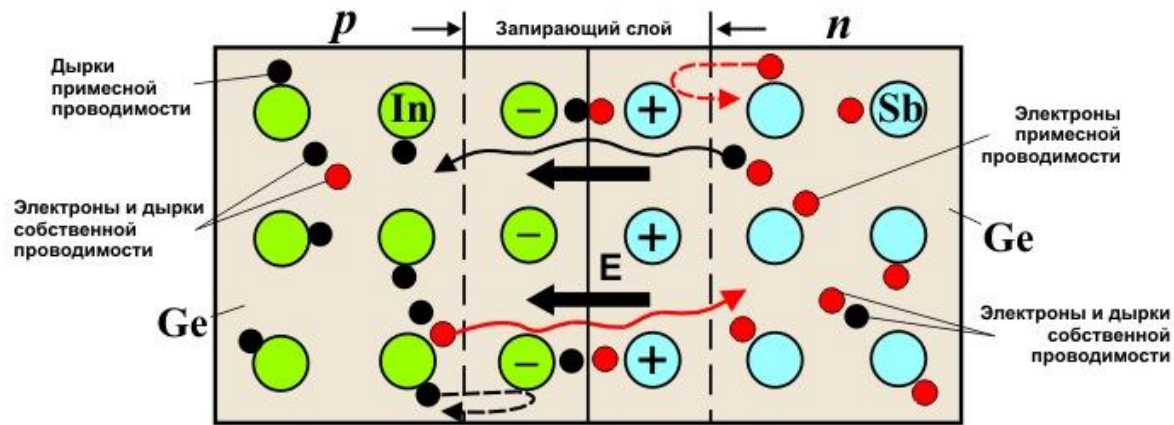
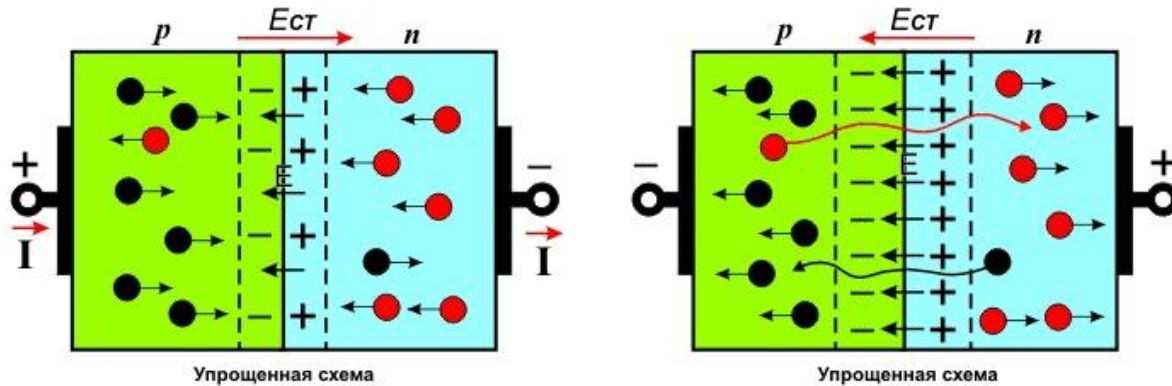
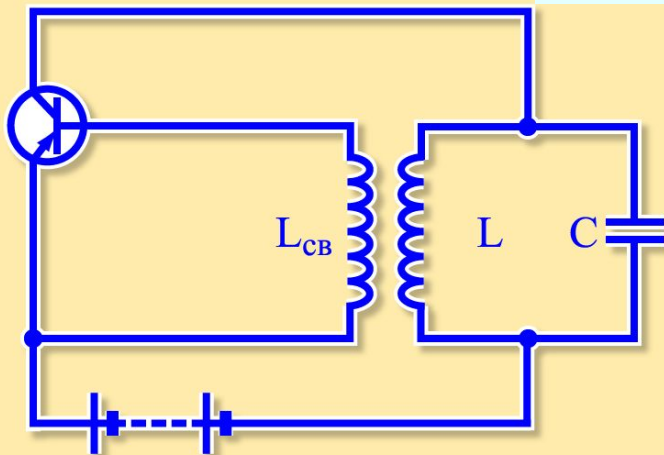
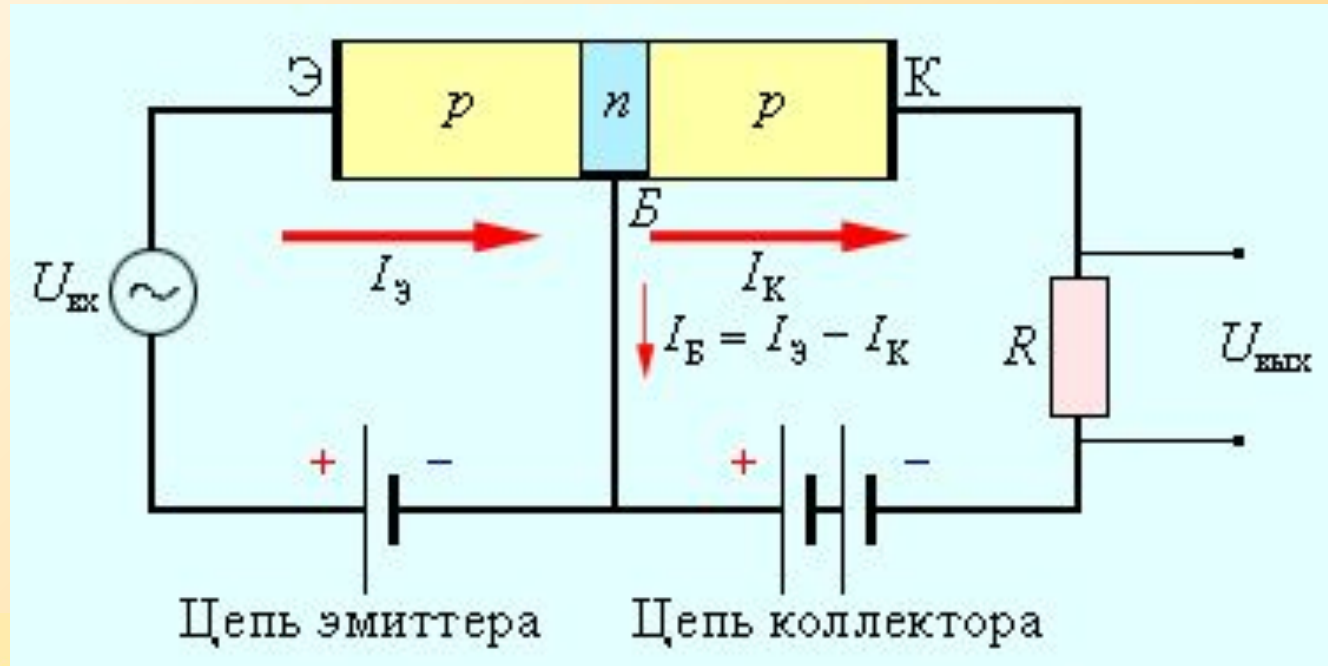

[назад](#)

Электрический ток в жидкостях

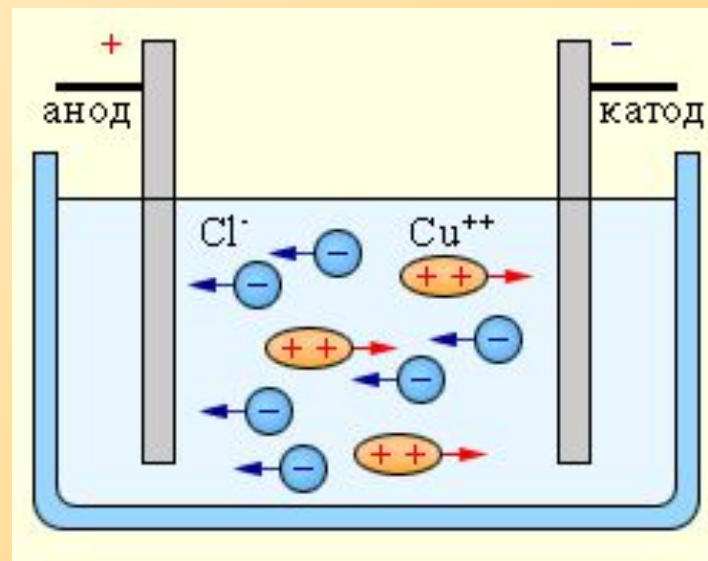
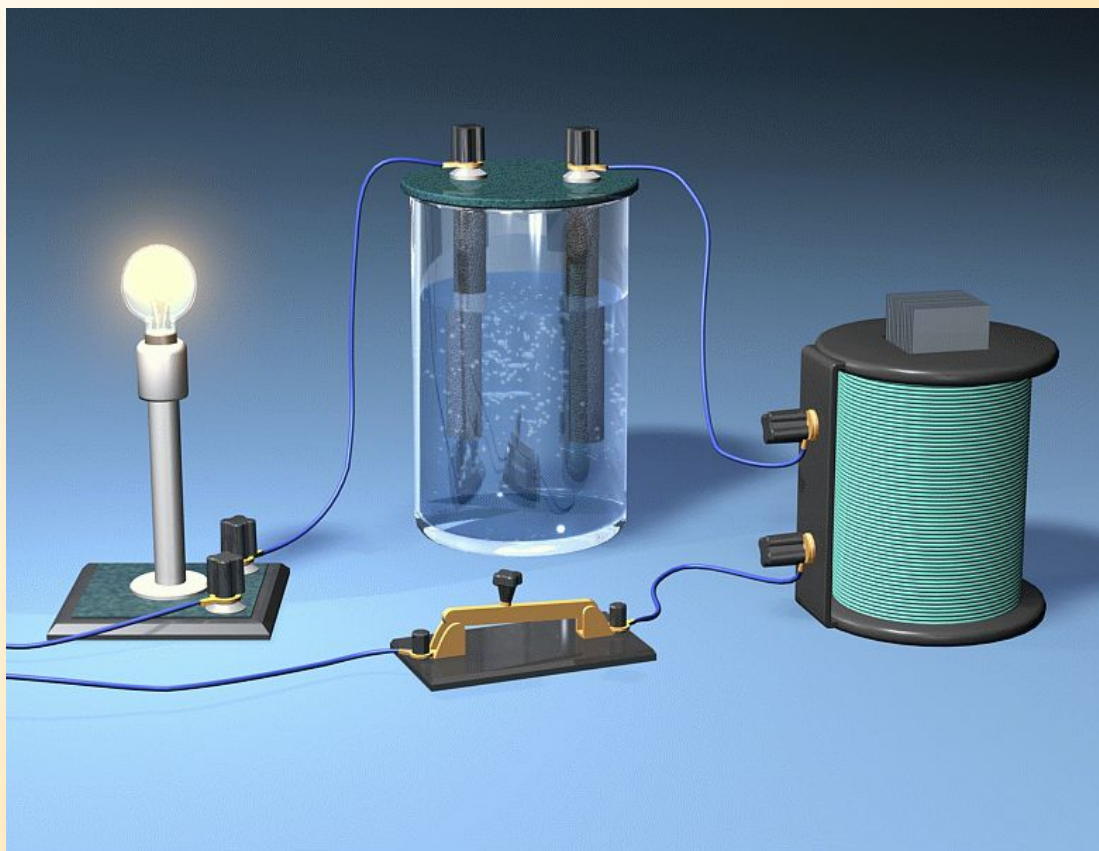

[назад](#)

Полупроводниковый диод

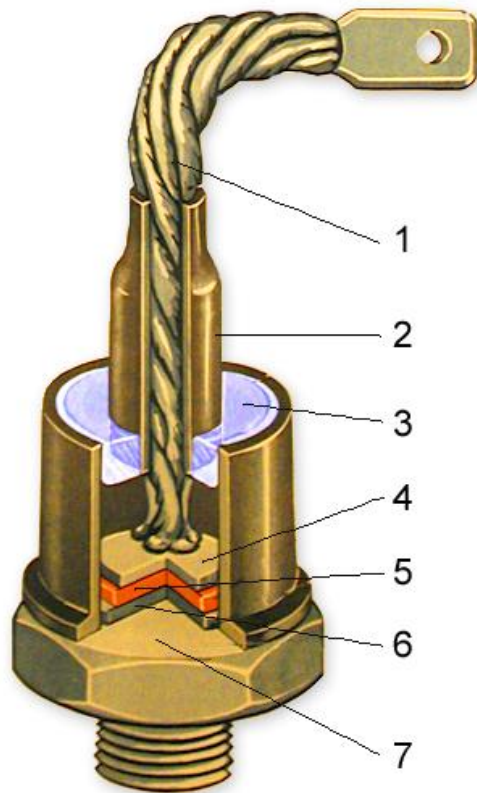

BK2-200

ПОЛУПРОВОДНИКОВЫЕ ДИОДЫ

1. Гибкий вывод
2. Корпус
3. Стекланный изолятор
4. Контактная пластина
5. Пластина индия
6. Пластина кремния
7. Основание

Д229В



Д9Г

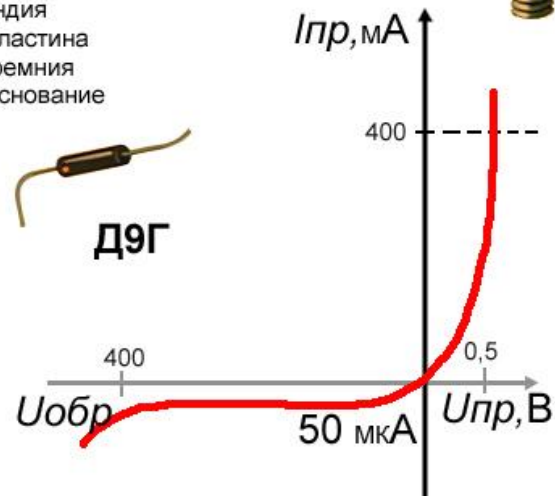

Проводимость полупроводников

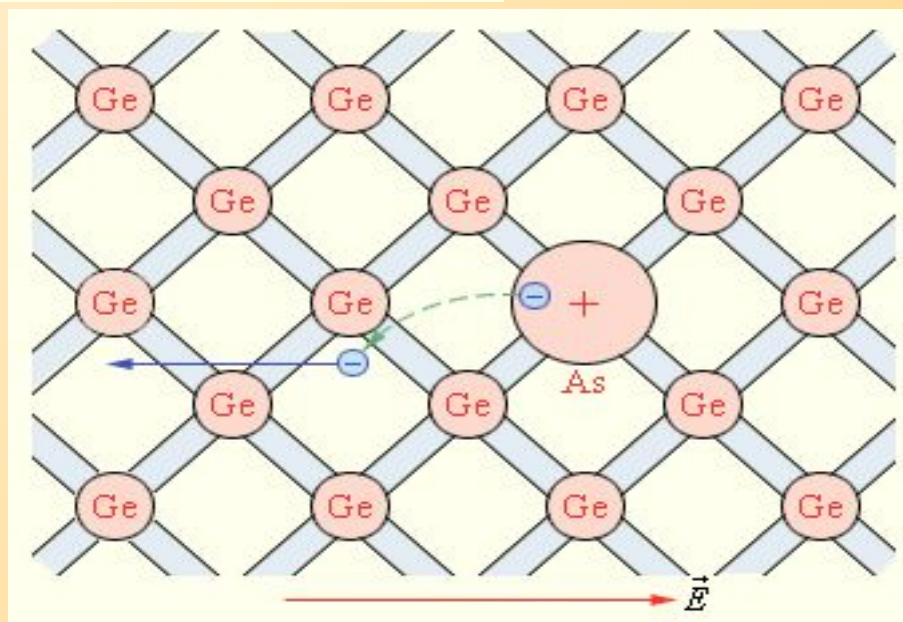
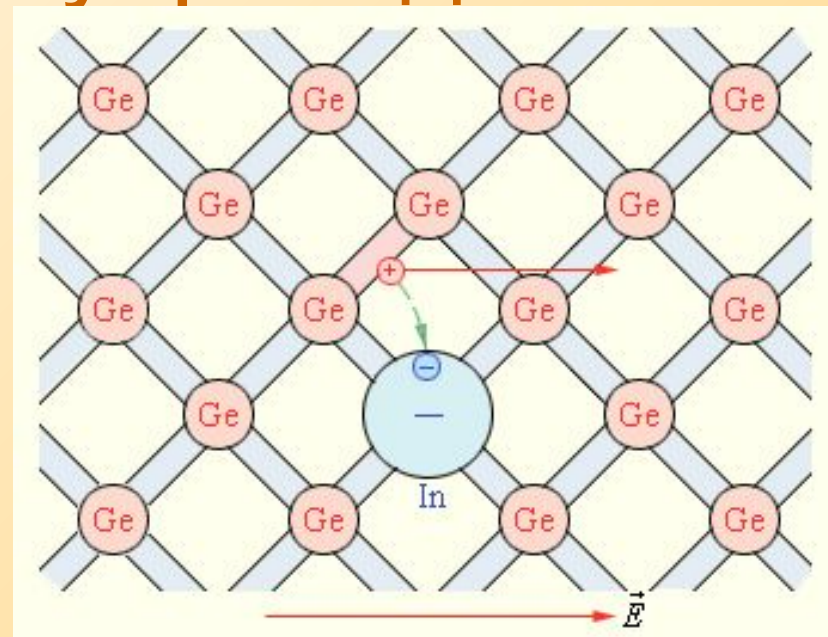
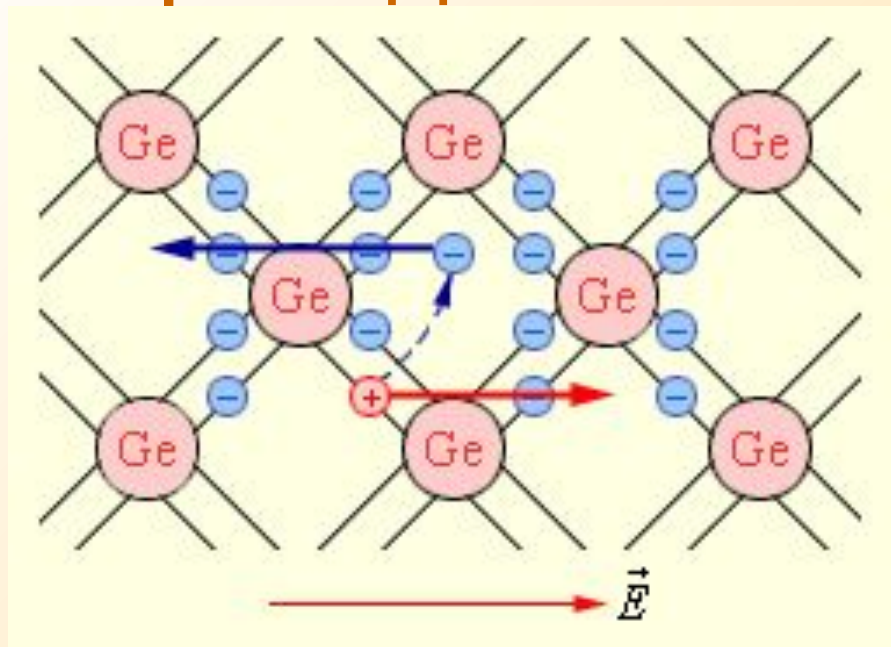

[назад](#)

Квантовая физика

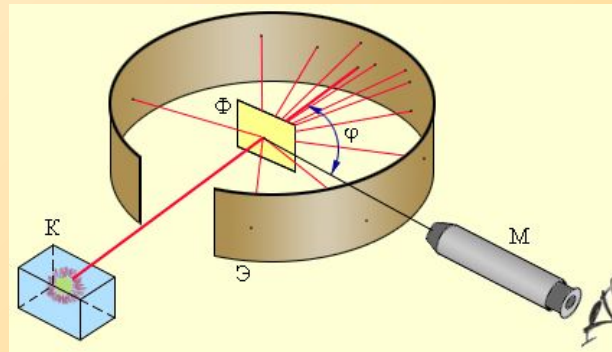
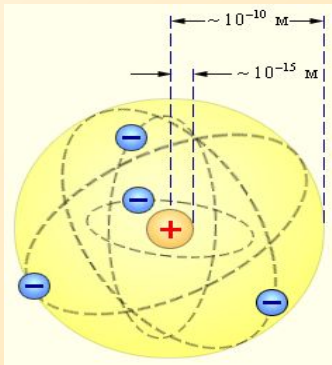
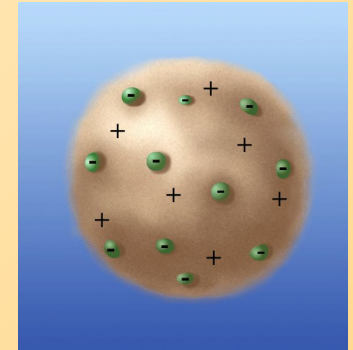
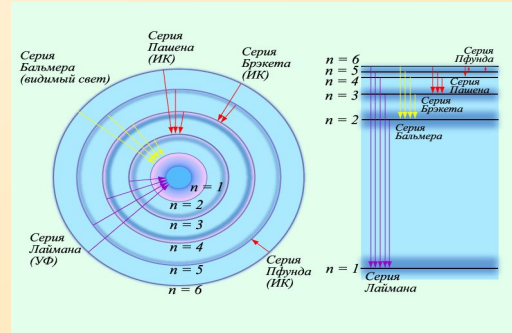
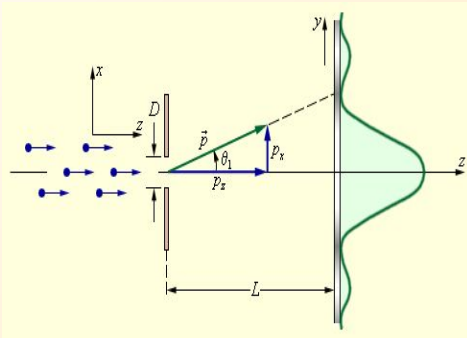

[главная](#)

Атом водорода по Бору. Спектральные линии.



Схема опыта Резерфорда



[назад](#)

Модель атома Томсона

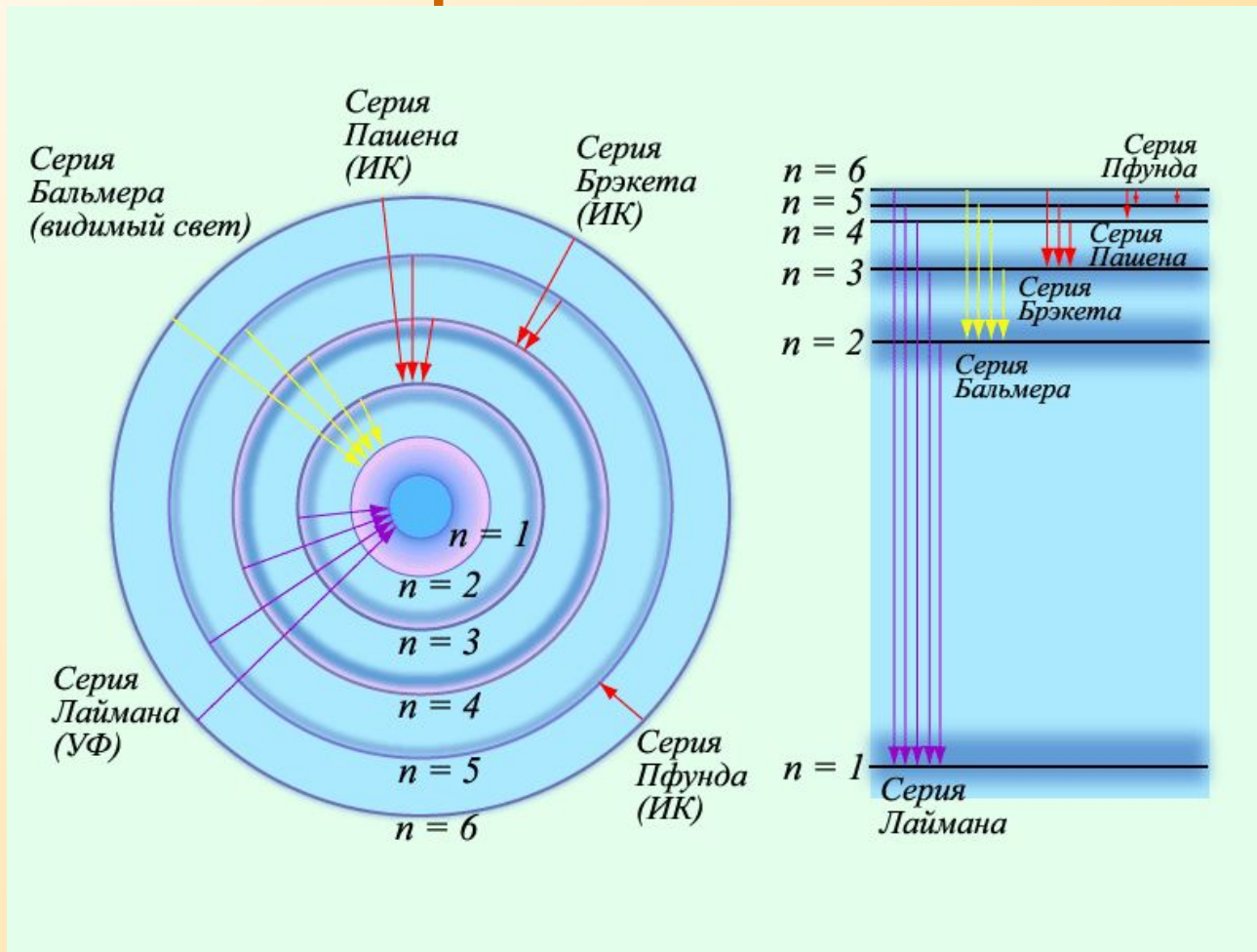
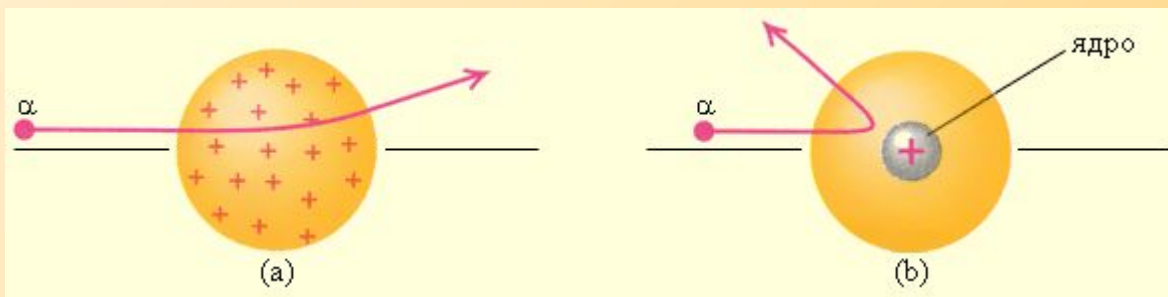
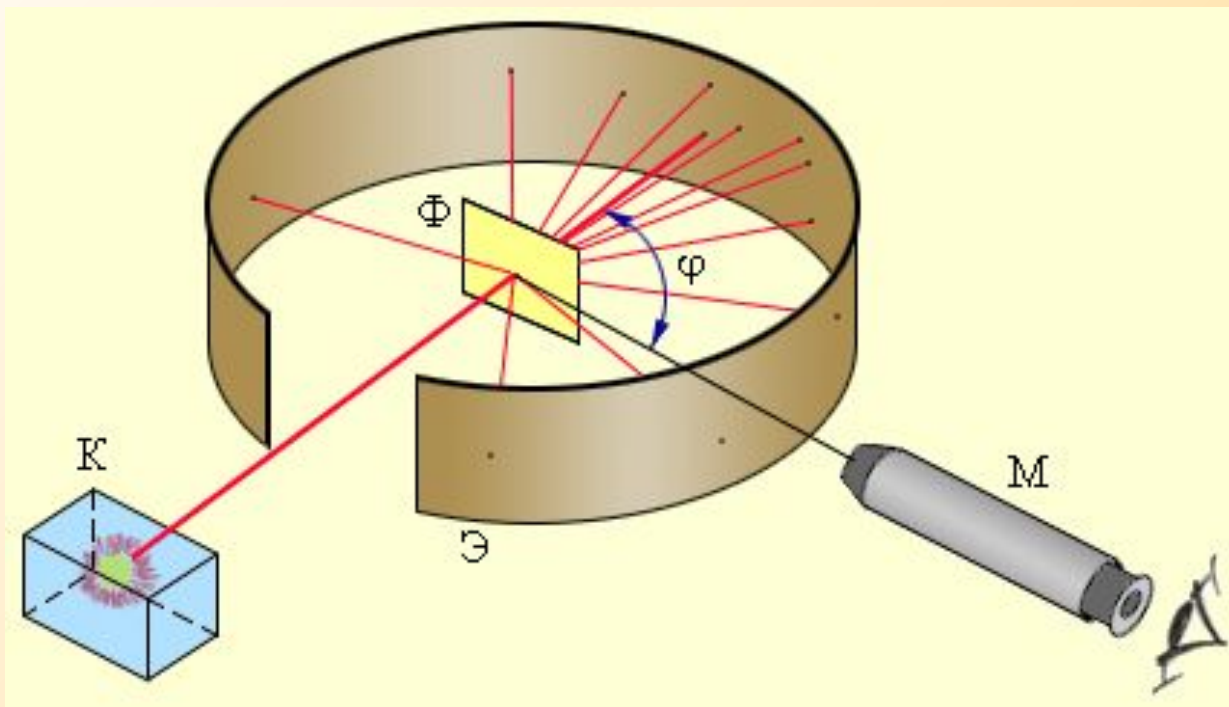
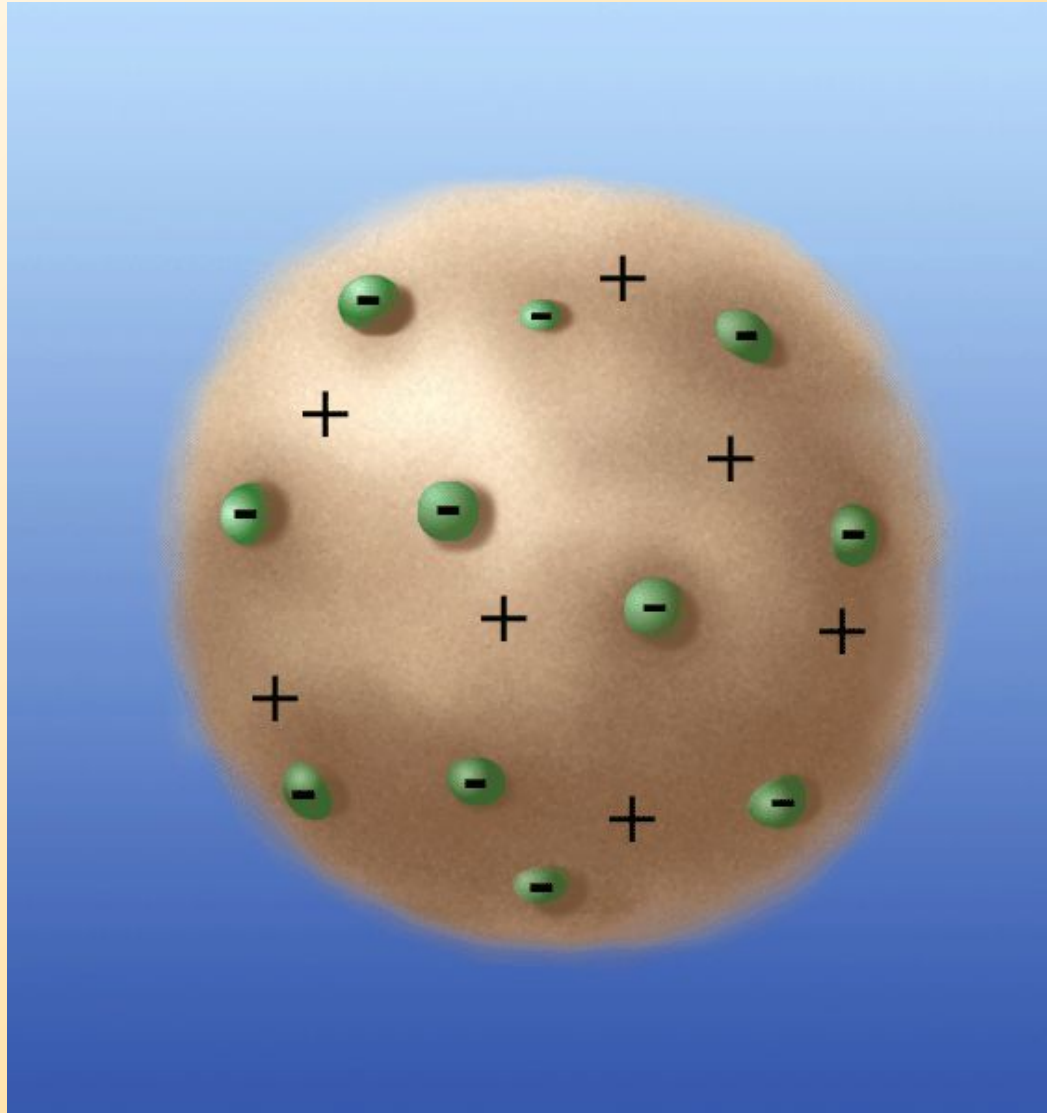

[назад](#)

Модель атома Резерфорда

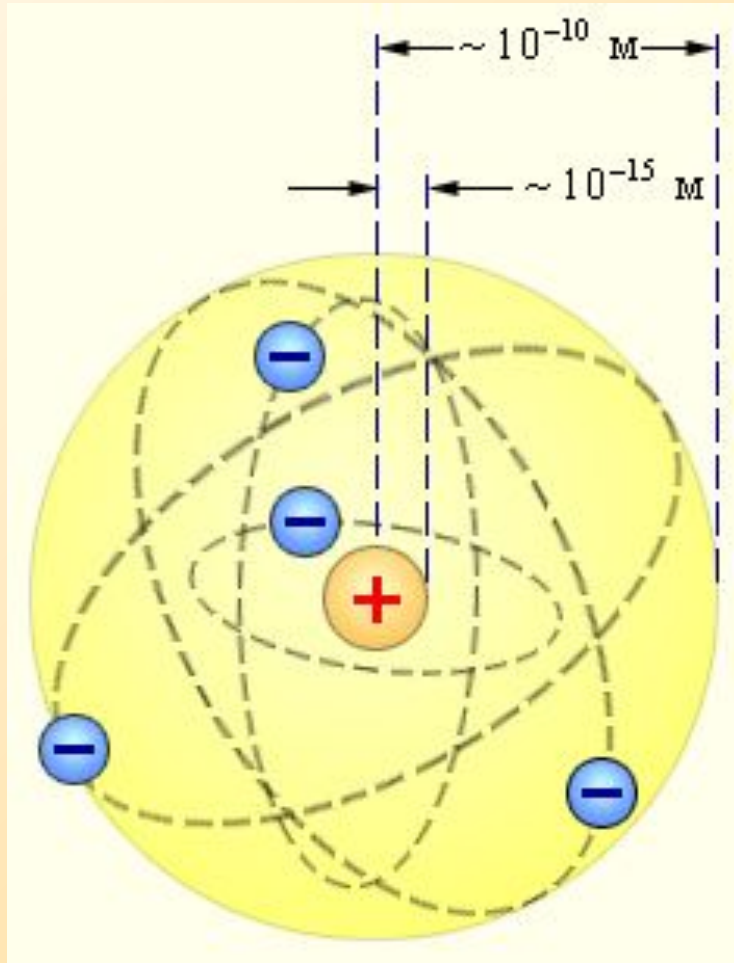

[назад](#)

Волновые свойства электронов

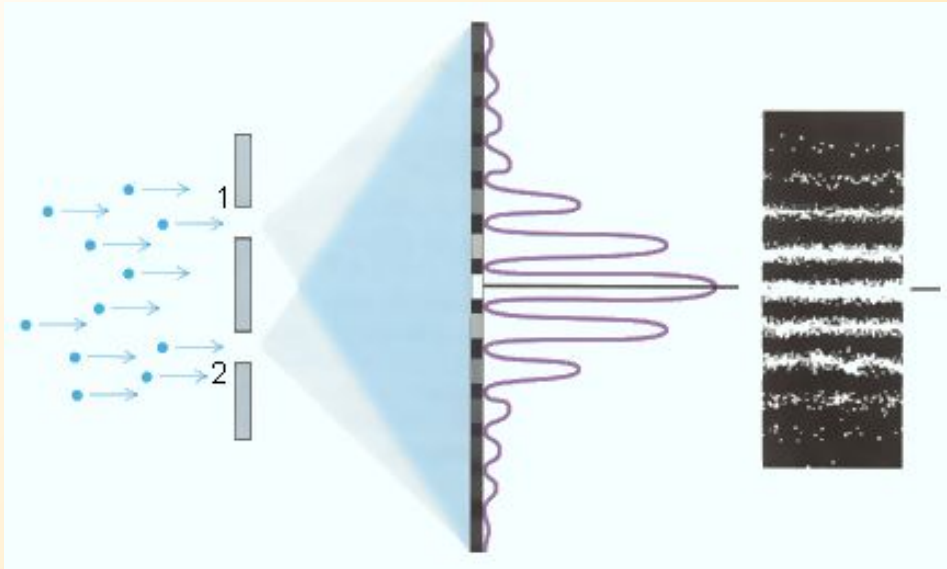

а) Опыт Юнга

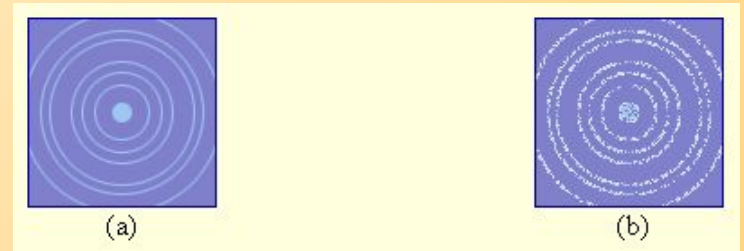

б) Рассеяние электронов

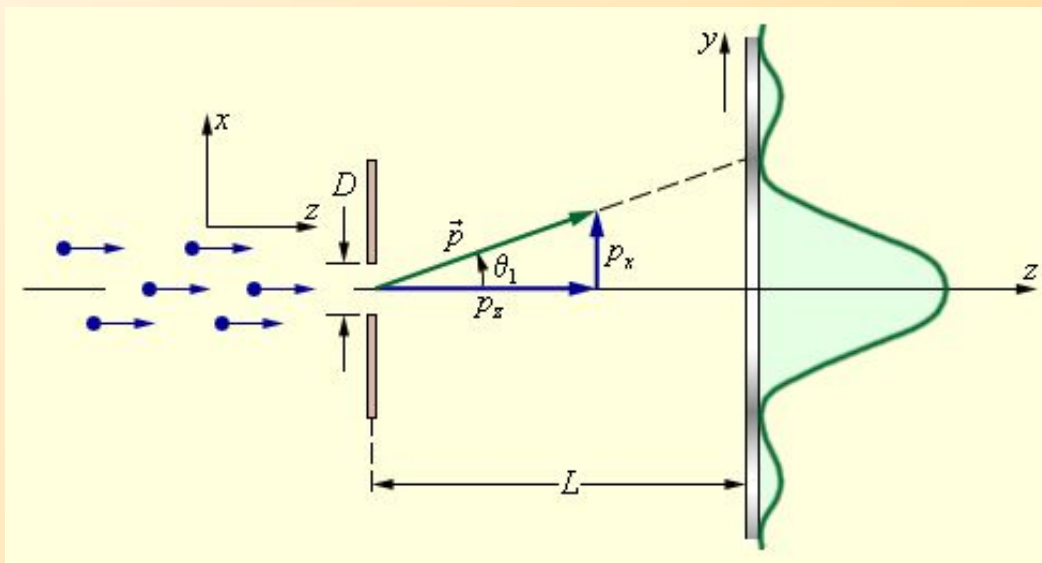

[назад](#)

Ядерная физика

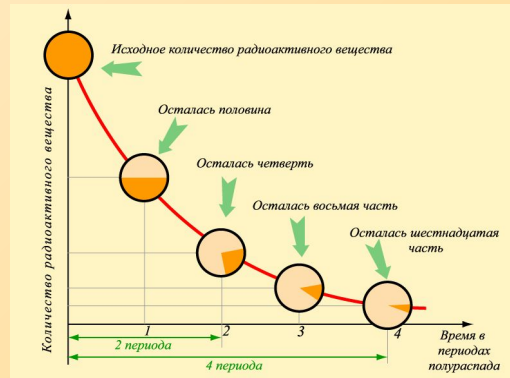
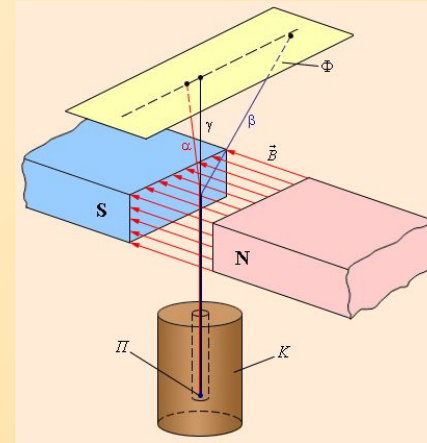
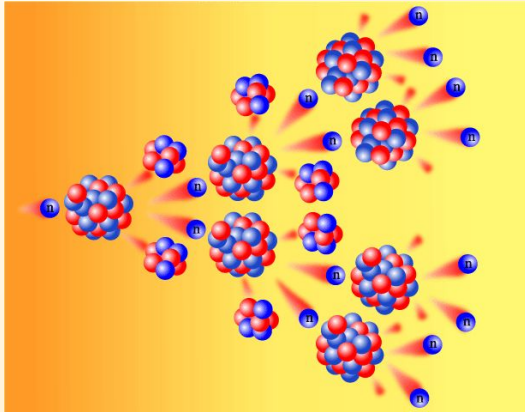

Цепная ядерная реакция

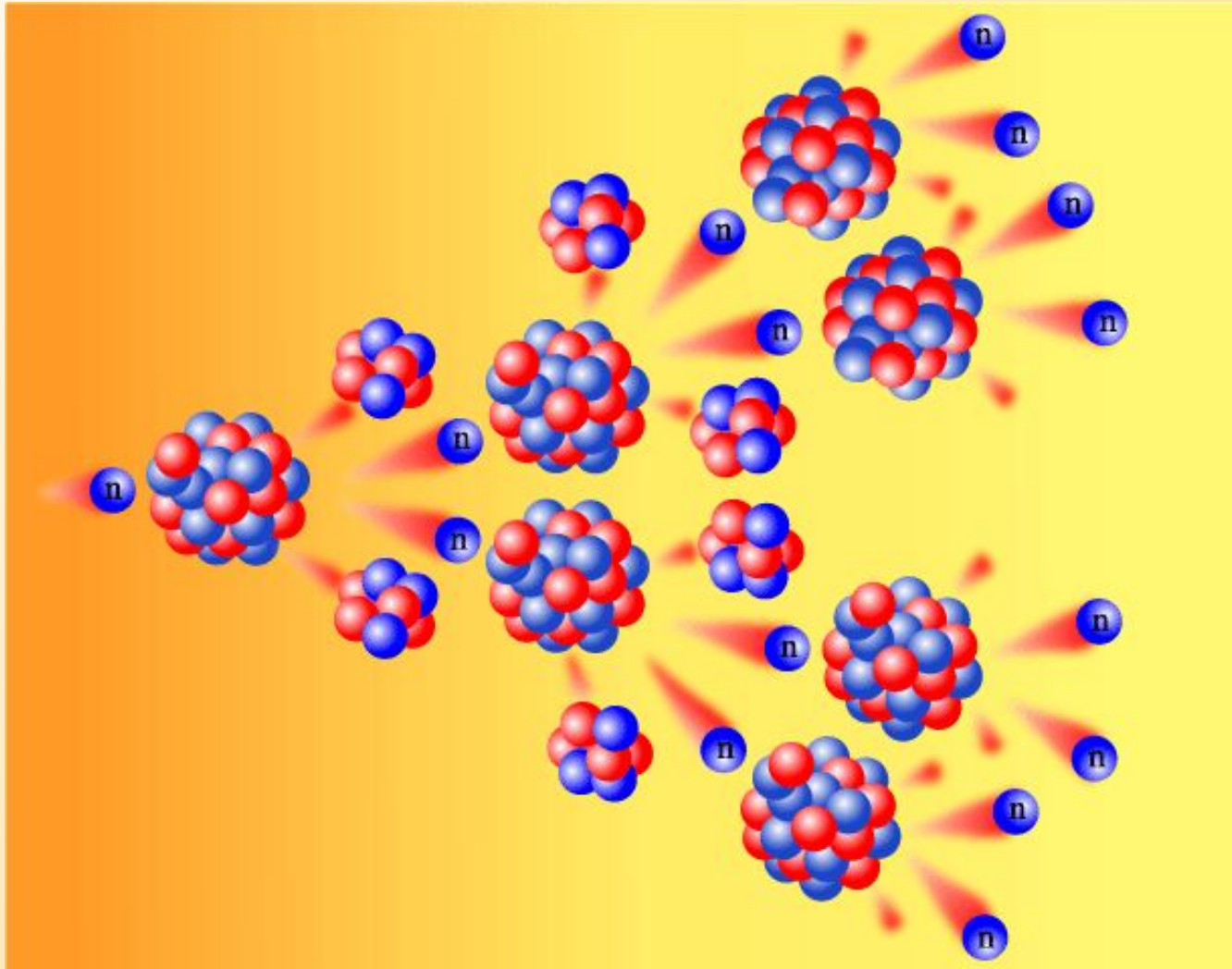

[назад](#)

Закон радиоактивного распада

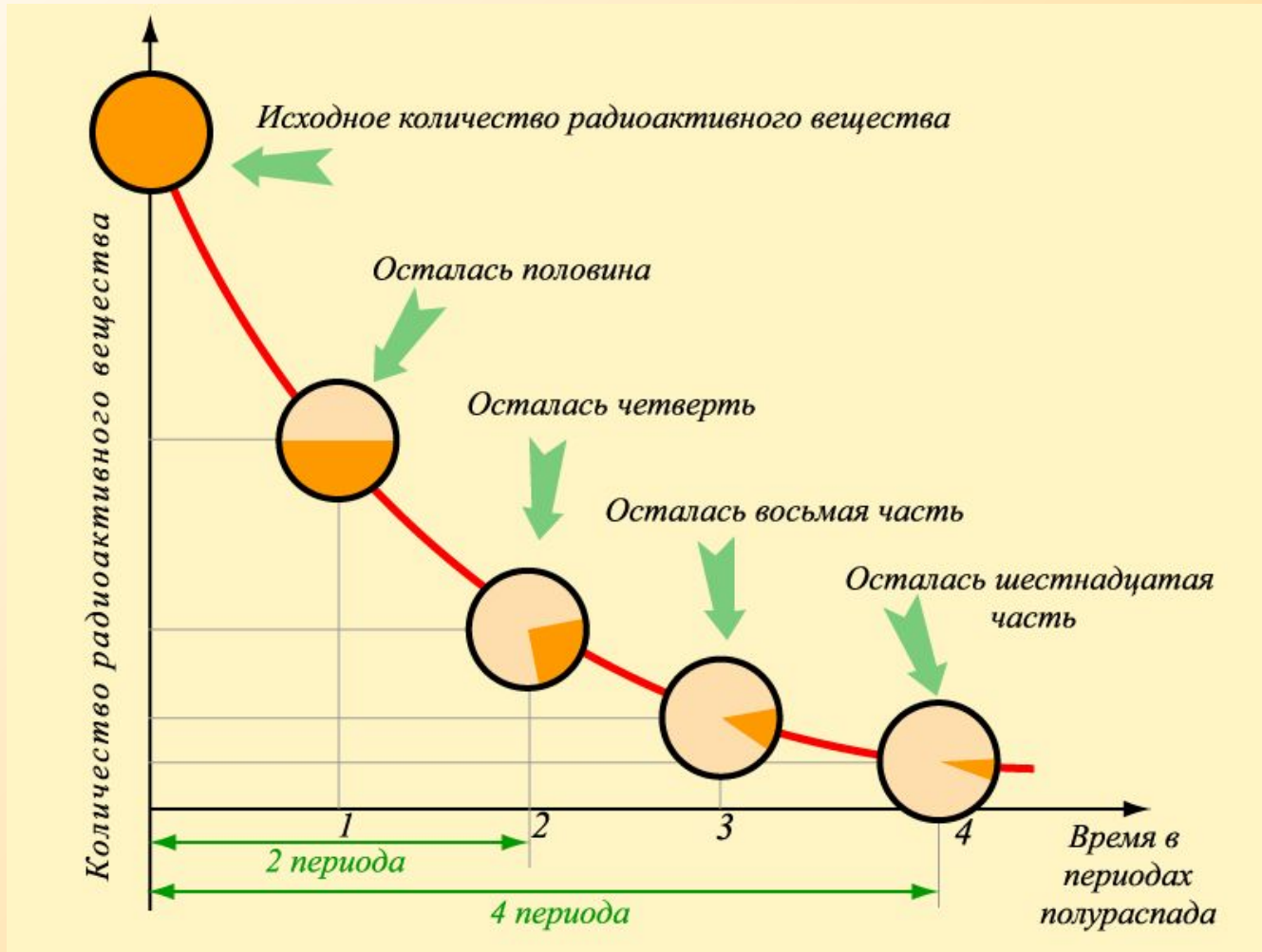

[назад](#)

Отклонение излучений в магнитном поле

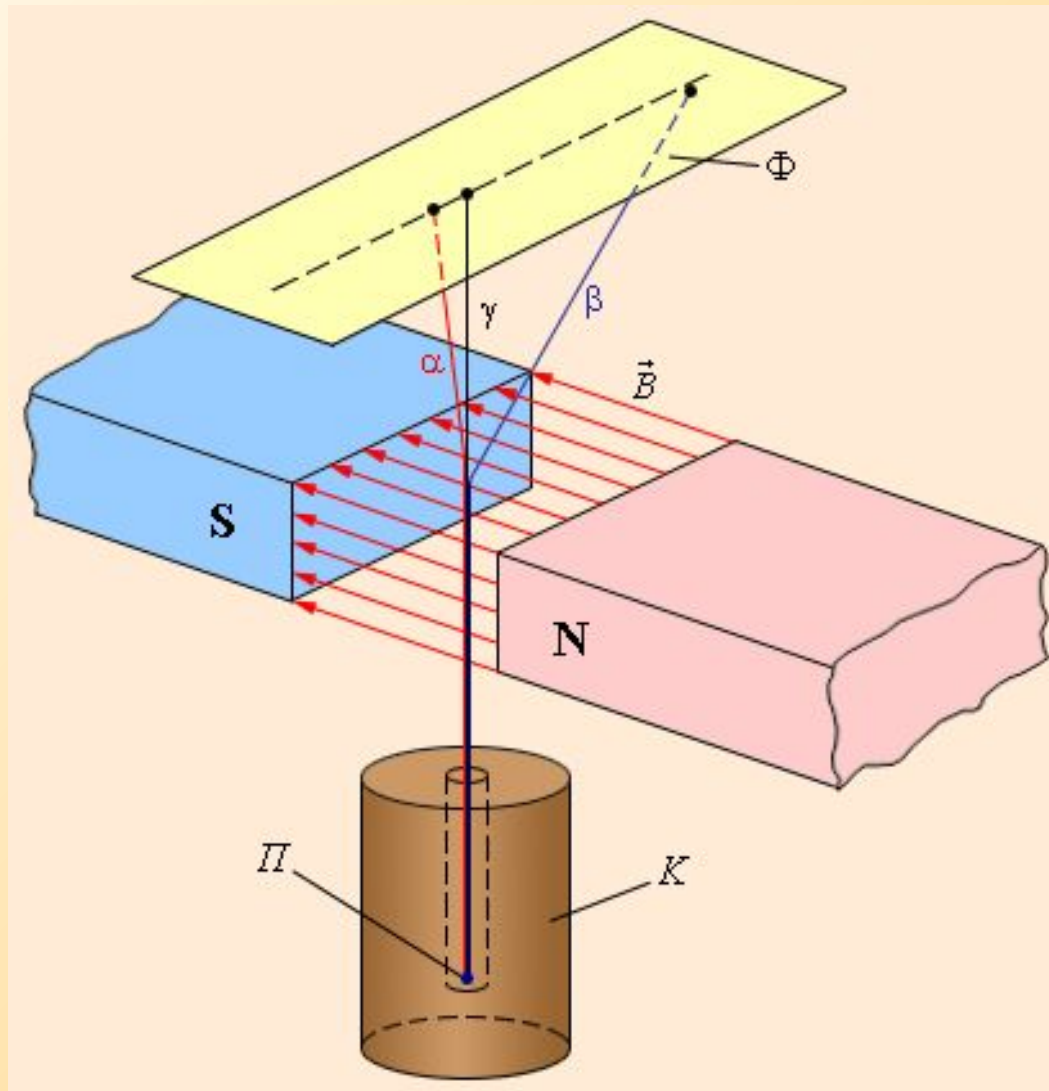

[назад](#)

Термодинамика

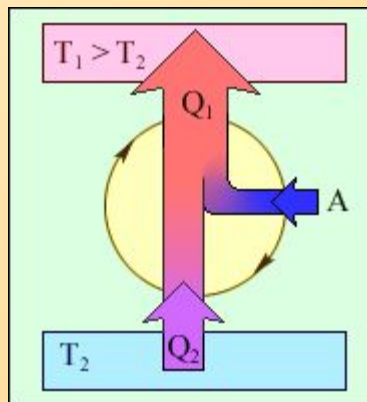
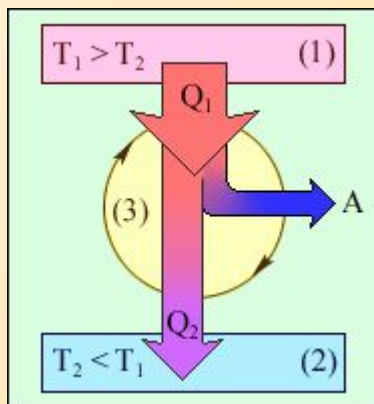
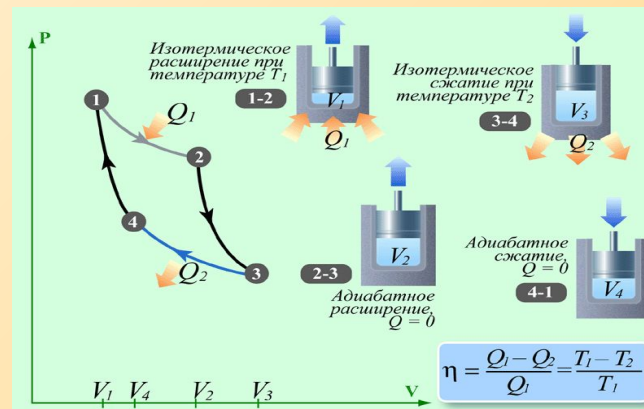
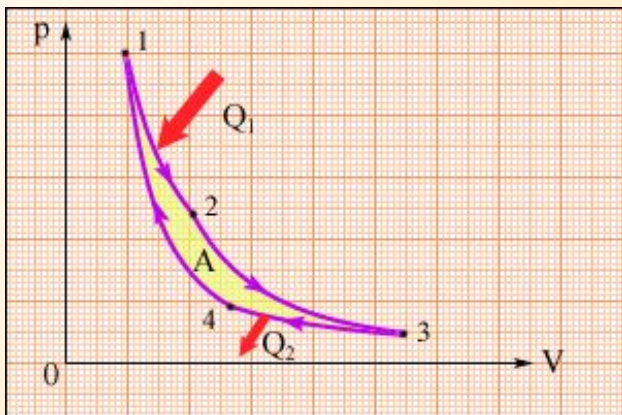

главная

Цикл Карно

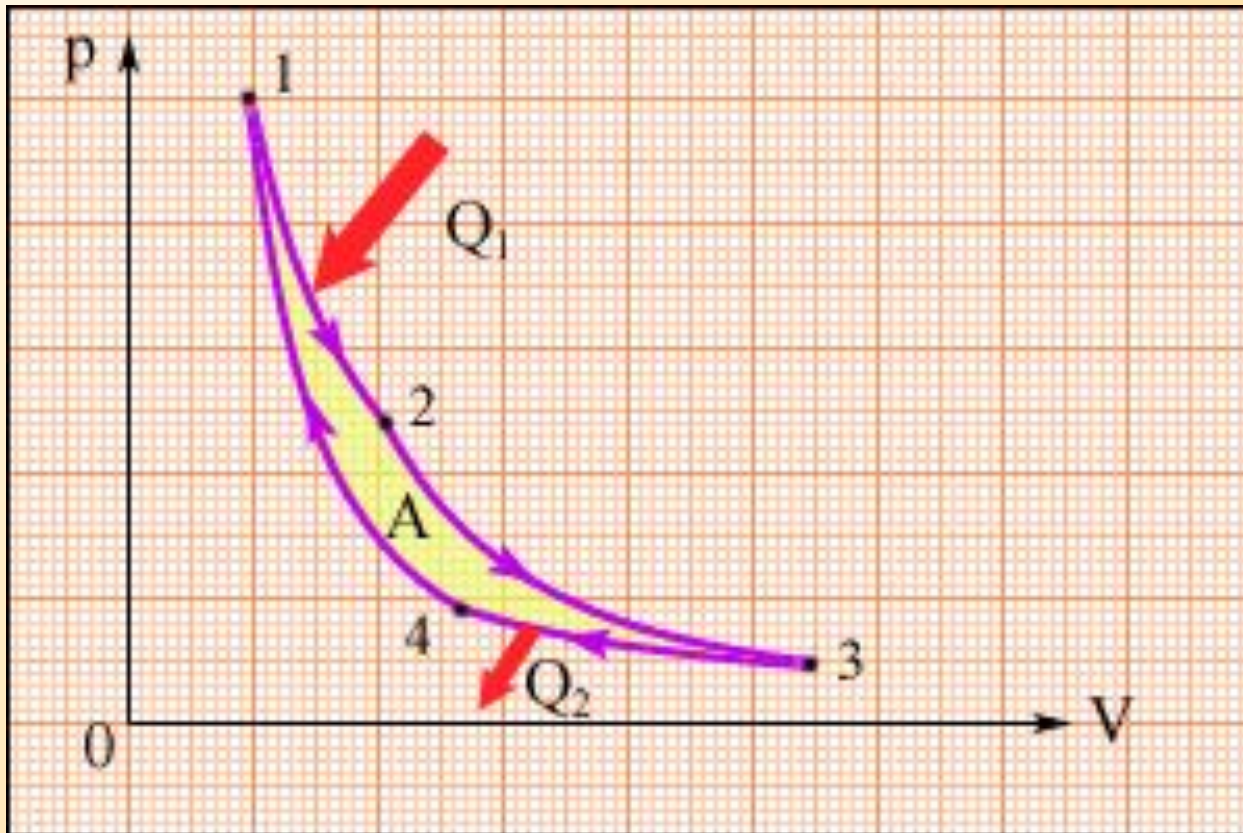

[назад](#)

Тепловая машина

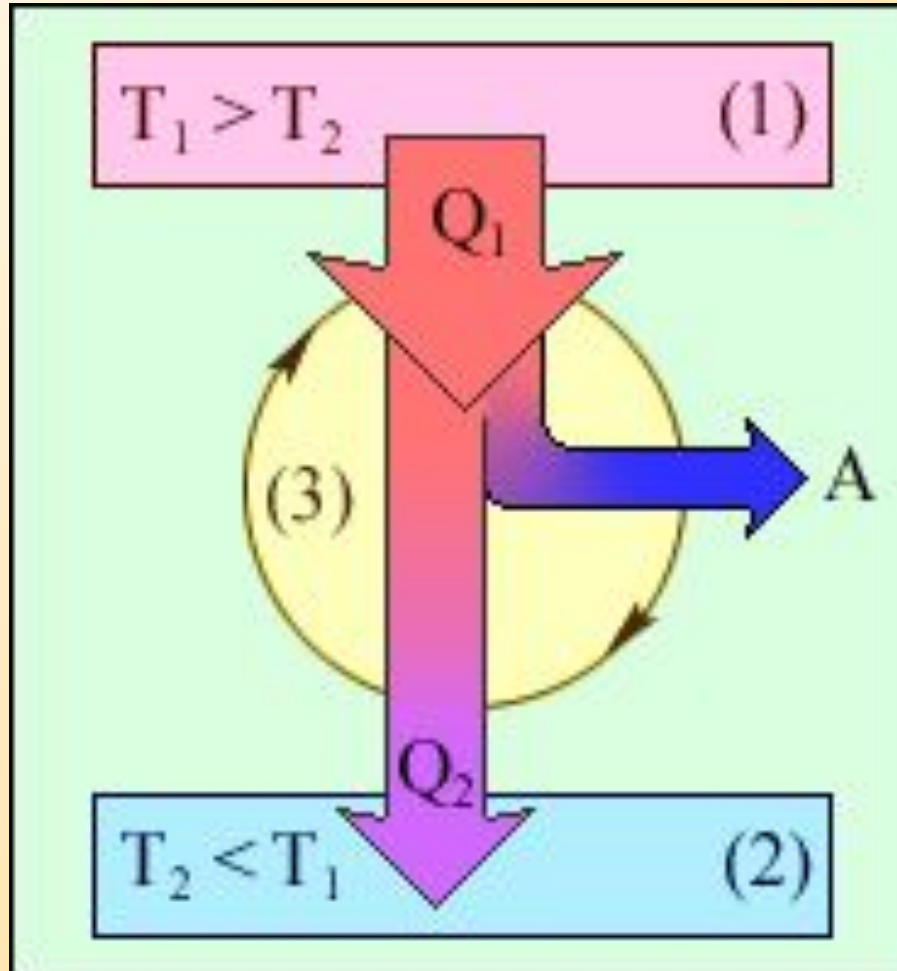

[назад](#)

КПД тепловых машин

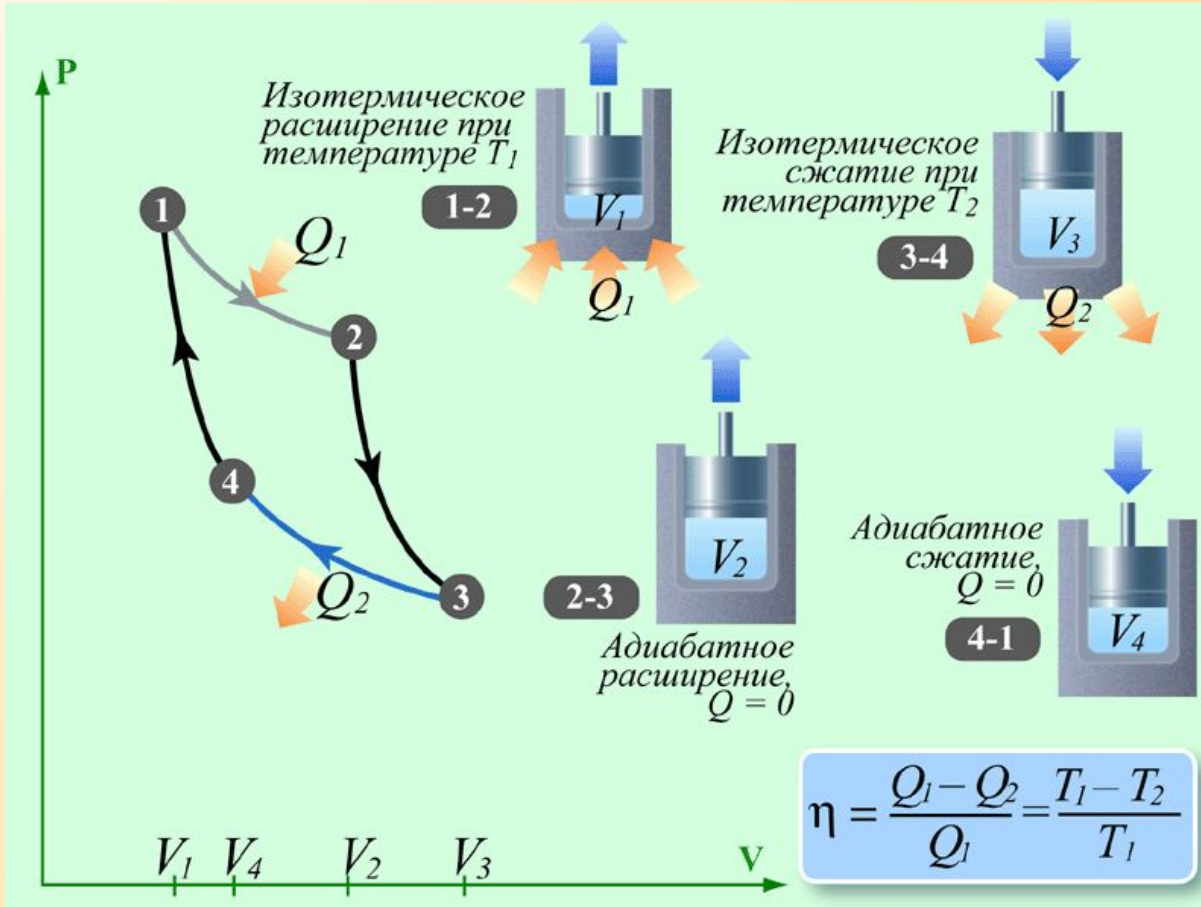

Холодильник

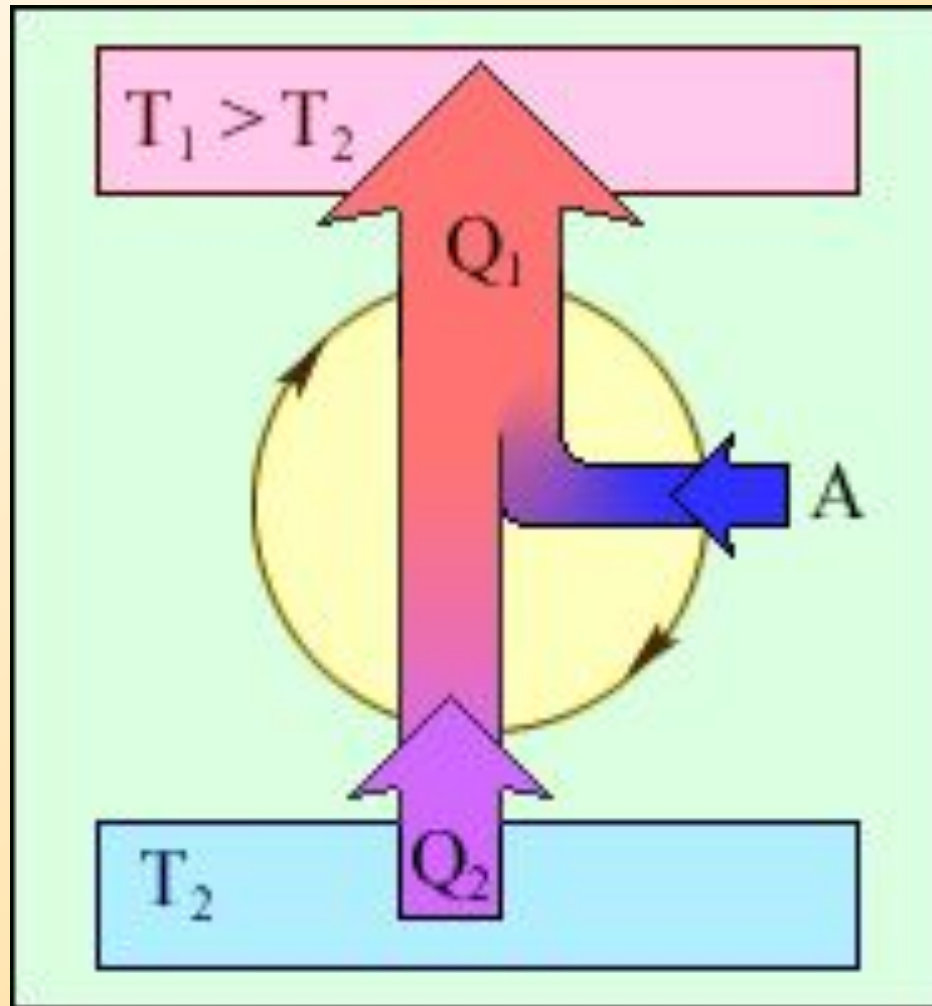

[назад](#)

Температурные шкалы

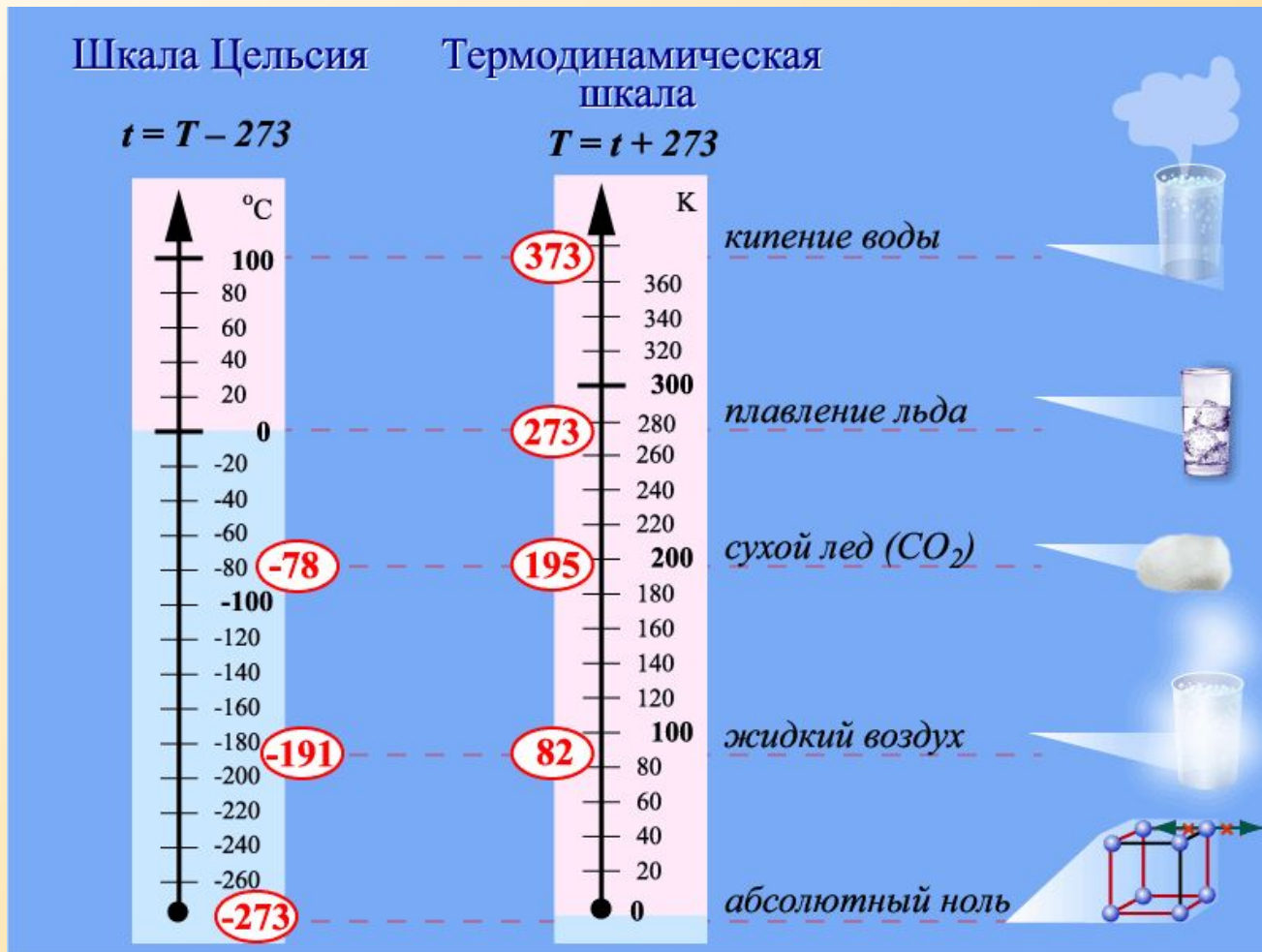

Электромагнитные волны

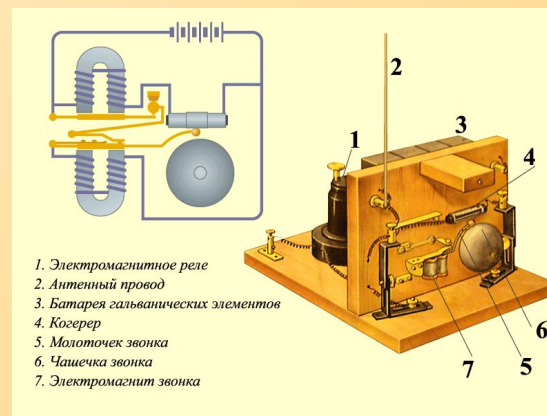
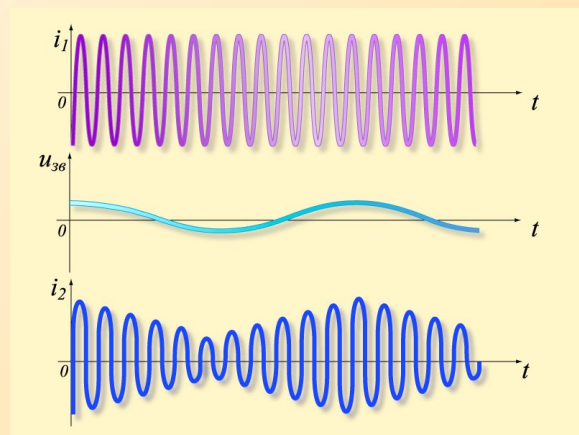
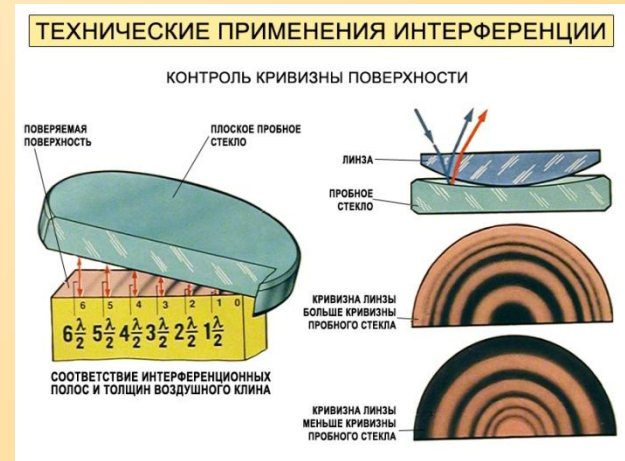
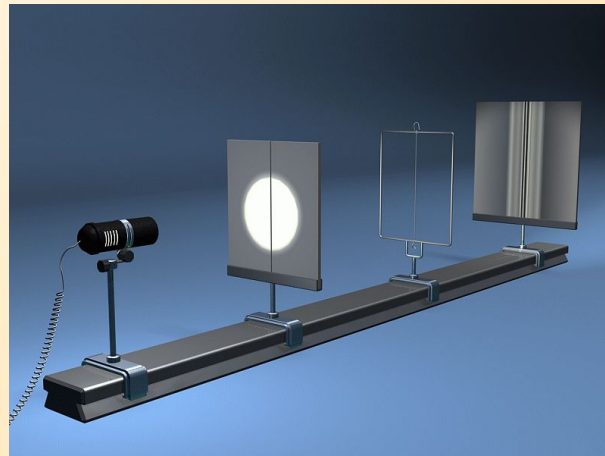
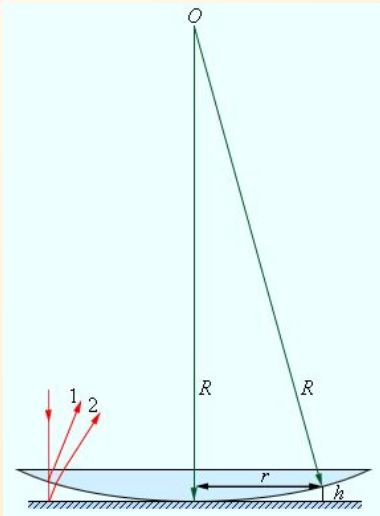

главная

Дифракция

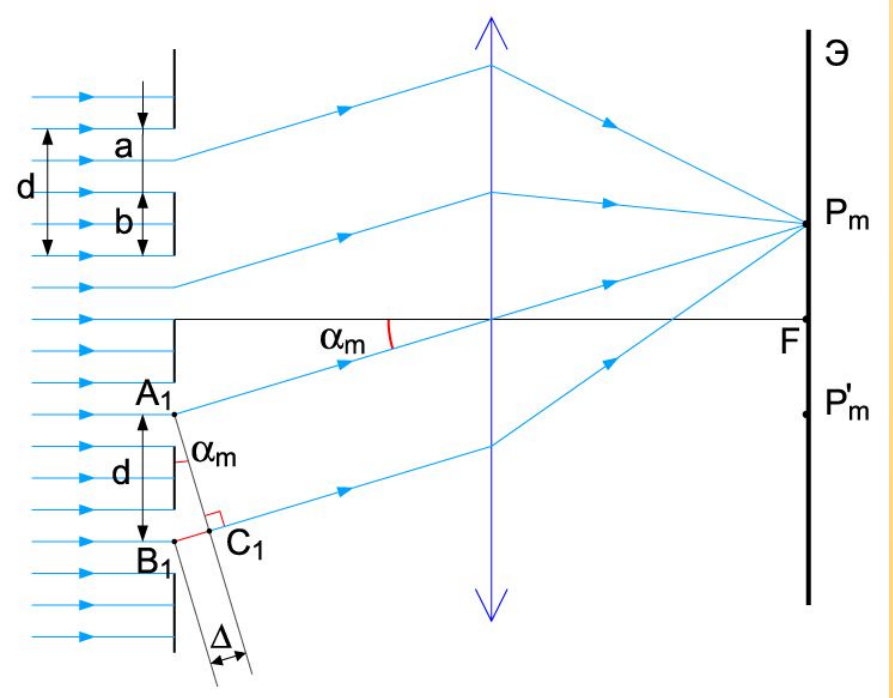
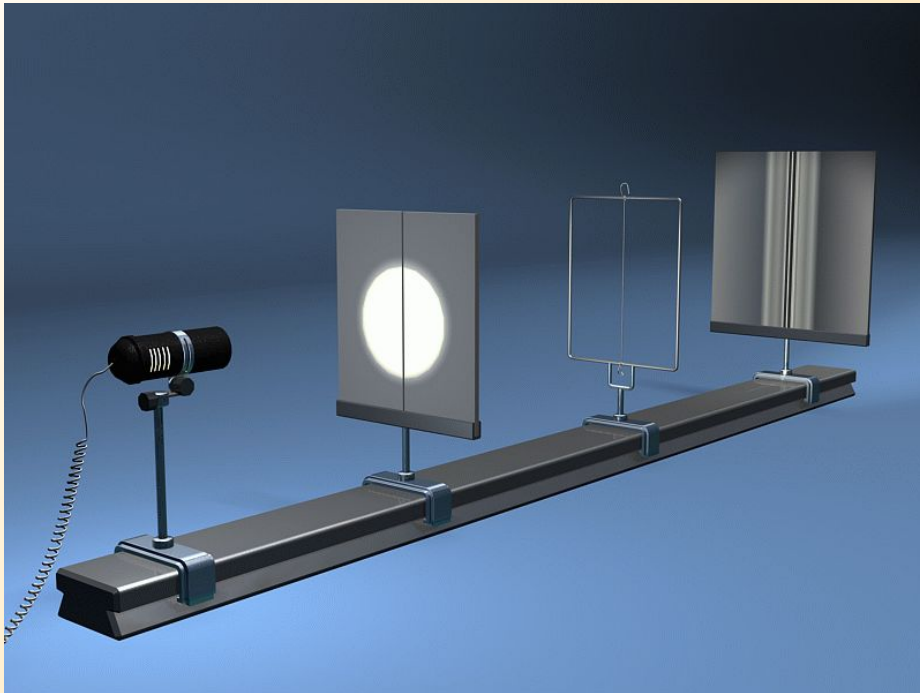

[назад](#)

Интерференция

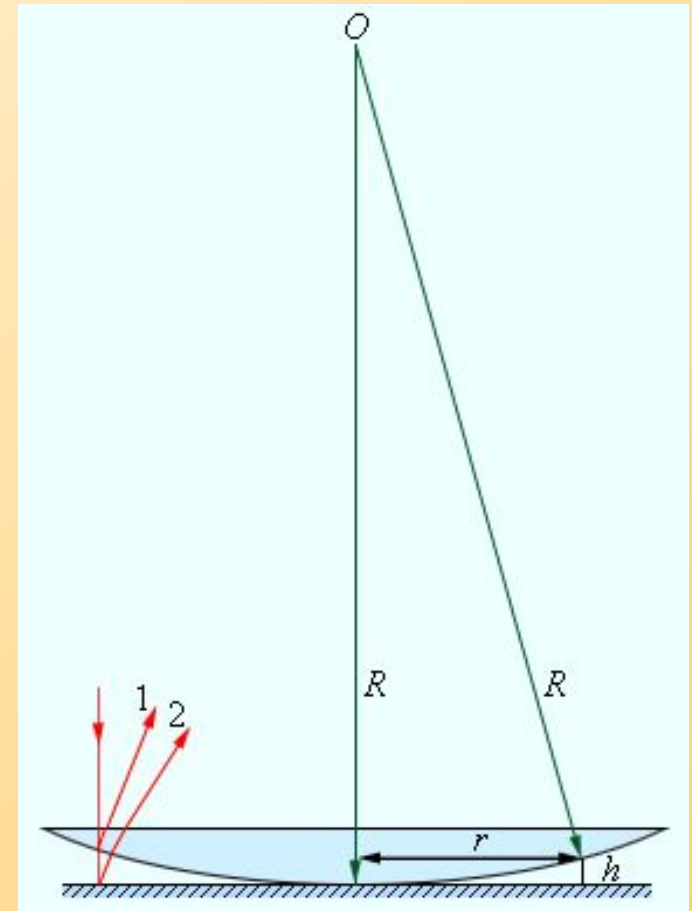
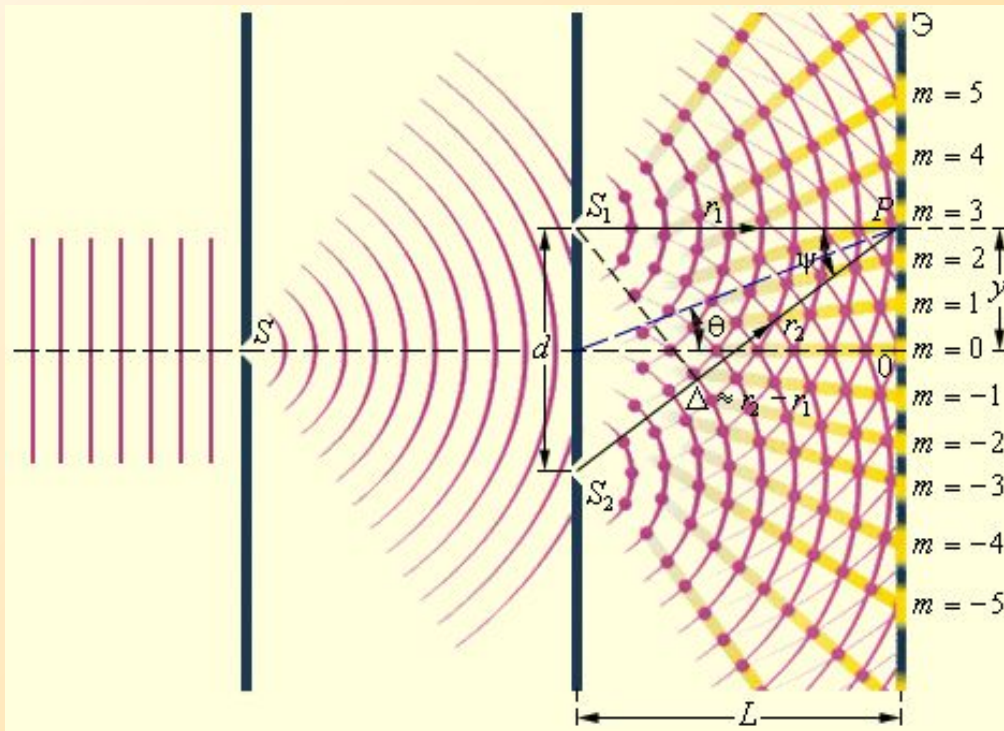
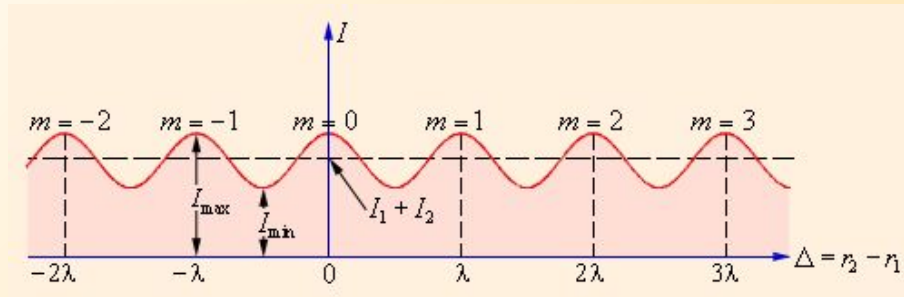

[назад](#)

Модуляция

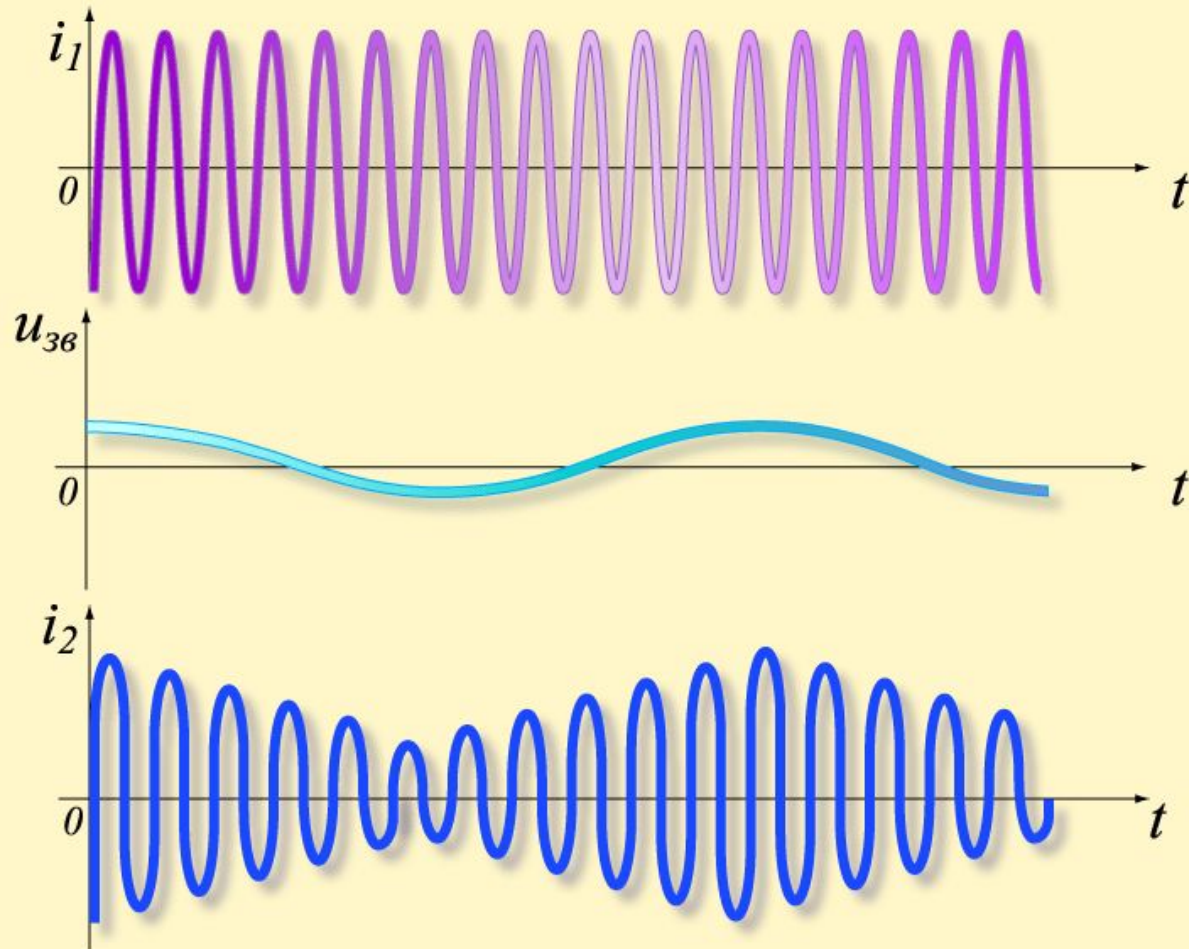

[назад](#)

Применение интерференции

ТЕХНИЧЕСКИЕ ПРИМЕНЕНИЯ ИНТЕРФЕРЕНЦИИ

КОНТРОЛЬ КРИВИЗНЫ ПОВЕРХНОСТИ

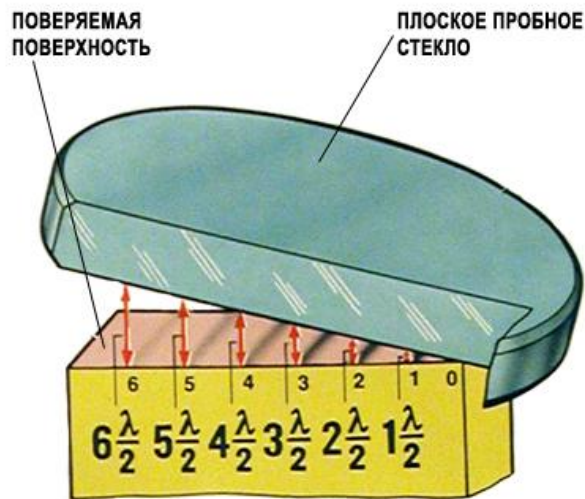

СООТВЕТСТВИЕ ИНТЕРФЕРЕНЦИОННЫХ ПОЛОС И ТОЛЩИН ВОЗДУШНОГО КЛИНА

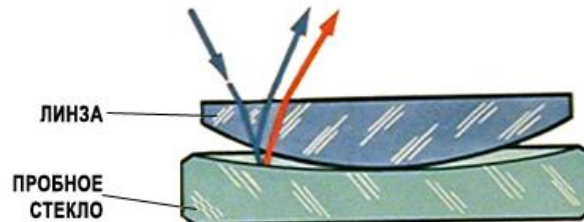

КРИВИЗНА ЛИНЗЫ БОЛЬШЕ КРИВИЗНЫ ПРОБНОГО СТЕКЛА

КРИВИЗНА ЛИНЗЫ МЕНЬШЕ КРИВИЗНЫ ПРОБНОГО СТЕКЛА

Радио Попова

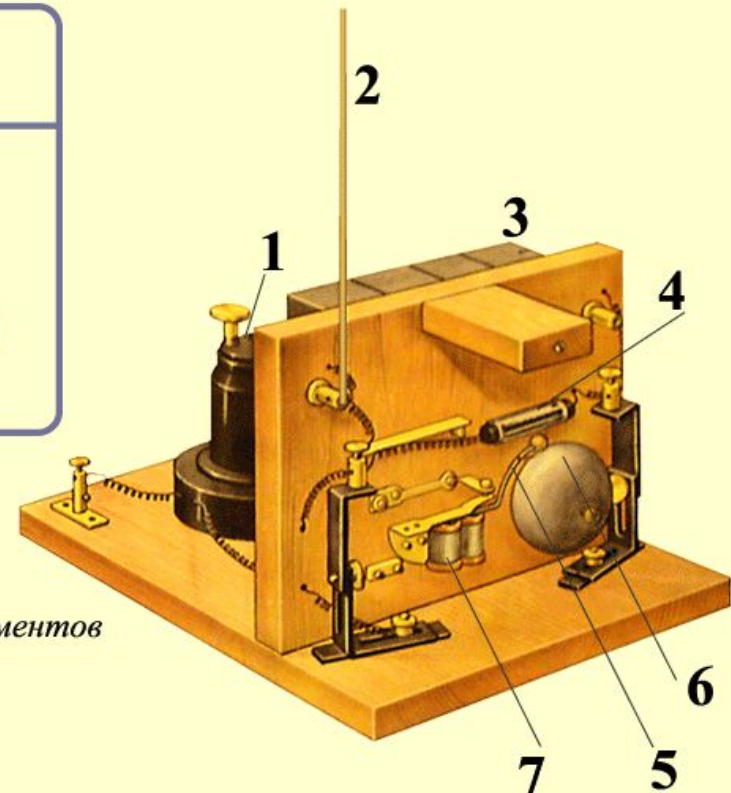
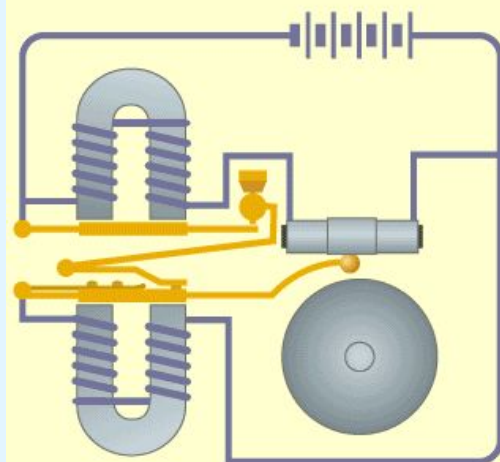
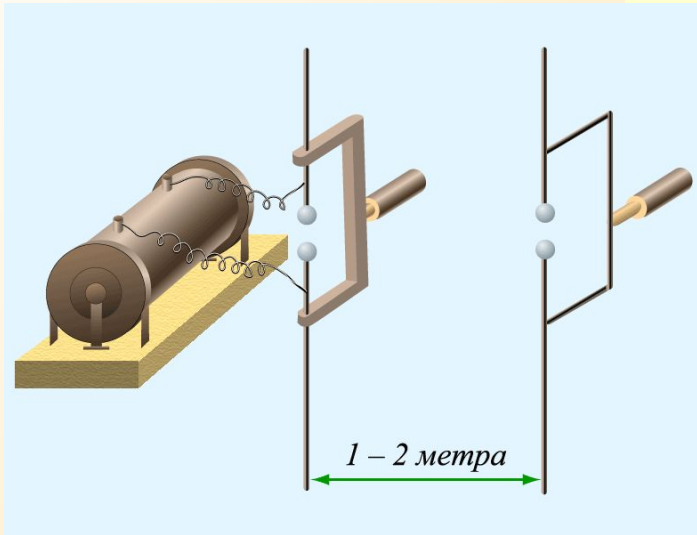

генератор
Герца

1. Электромагнитное реле
2. Антенный провод
3. Батарея гальванических элементов
4. Когерер
5. Молоточек звонка
6. Чашечка звонка
7. Электромагнит звонка

[назад](#)

Электромагнитная индукция

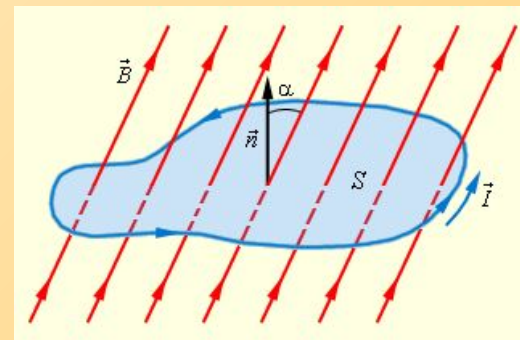
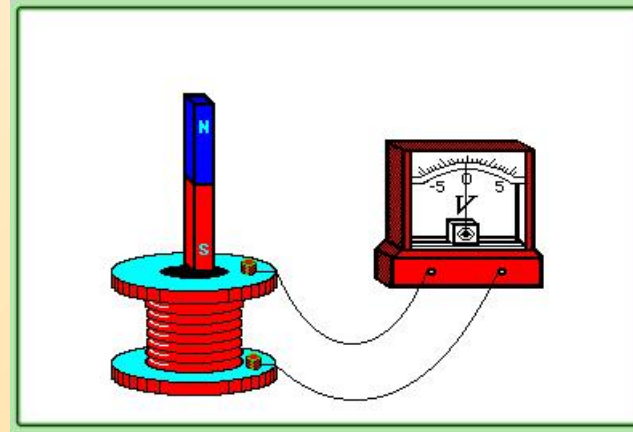
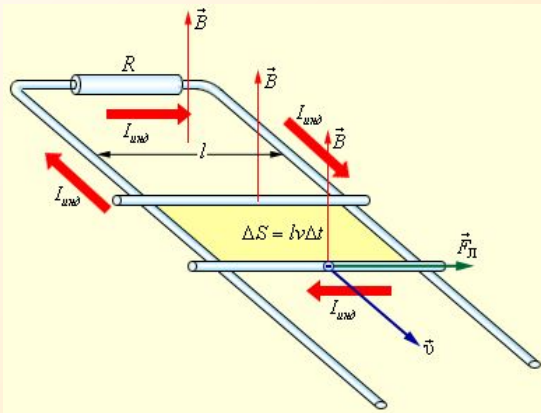

Магнитный поток

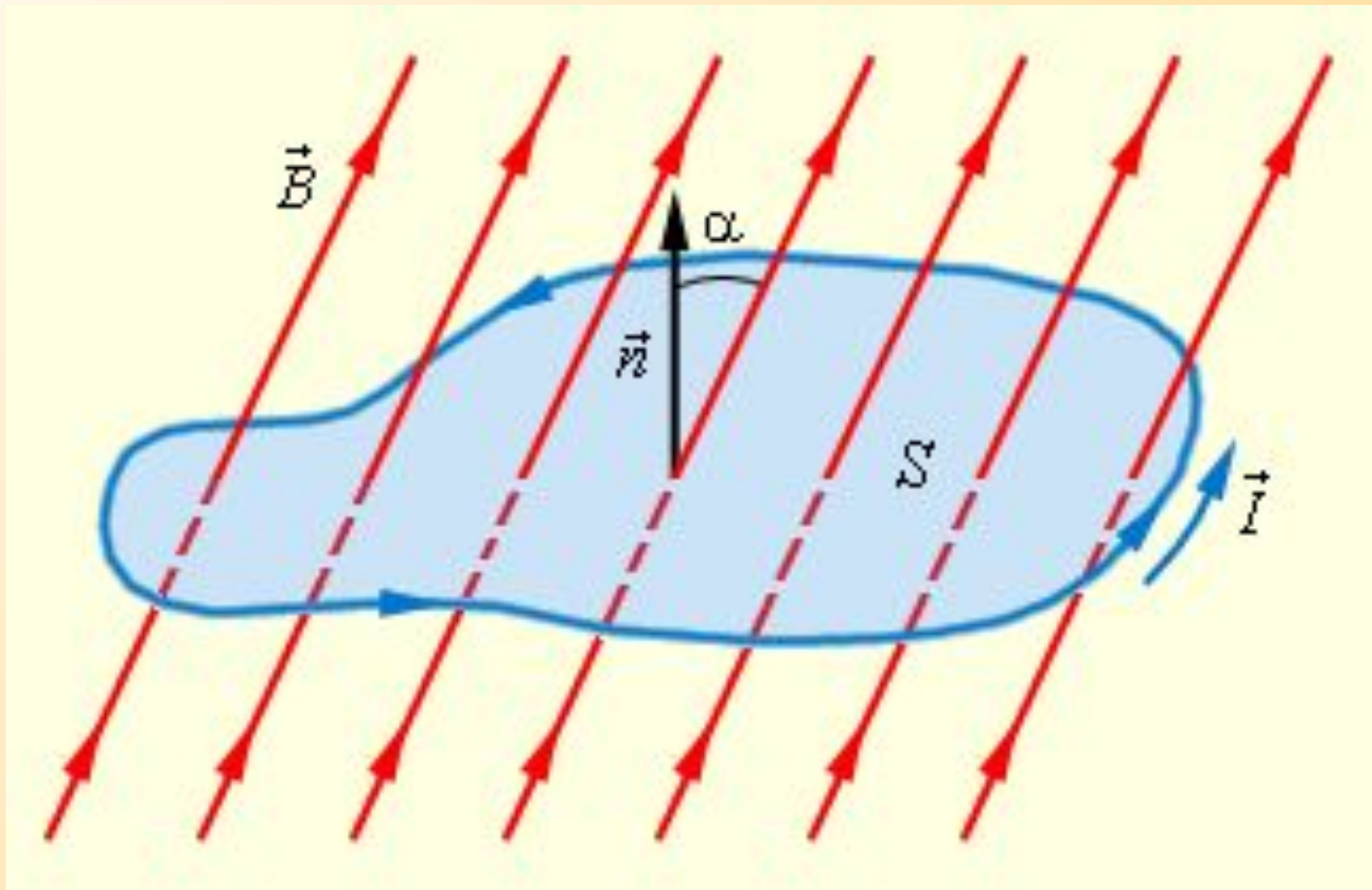

[назад](#)

Опыт Фарадея

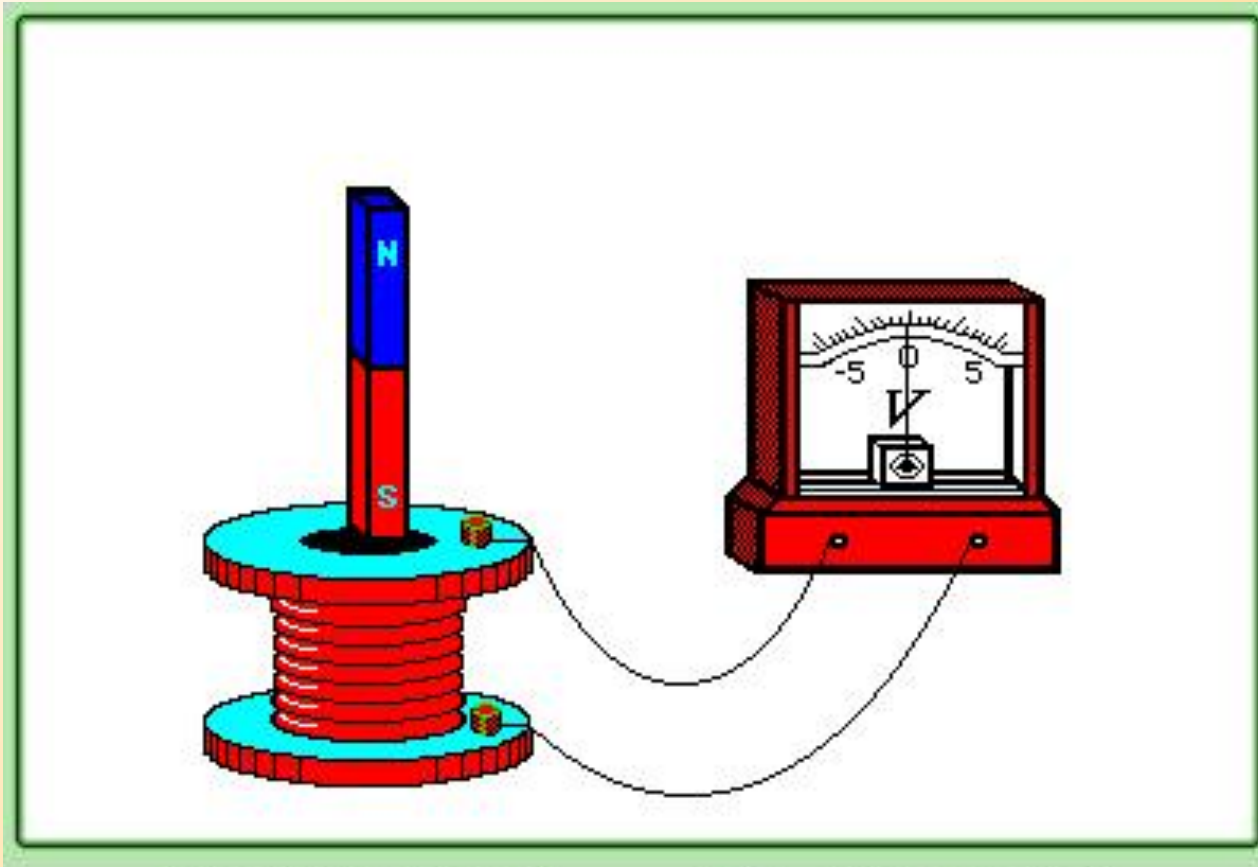

[назад](#)

ЭДС в движущихся проводниках

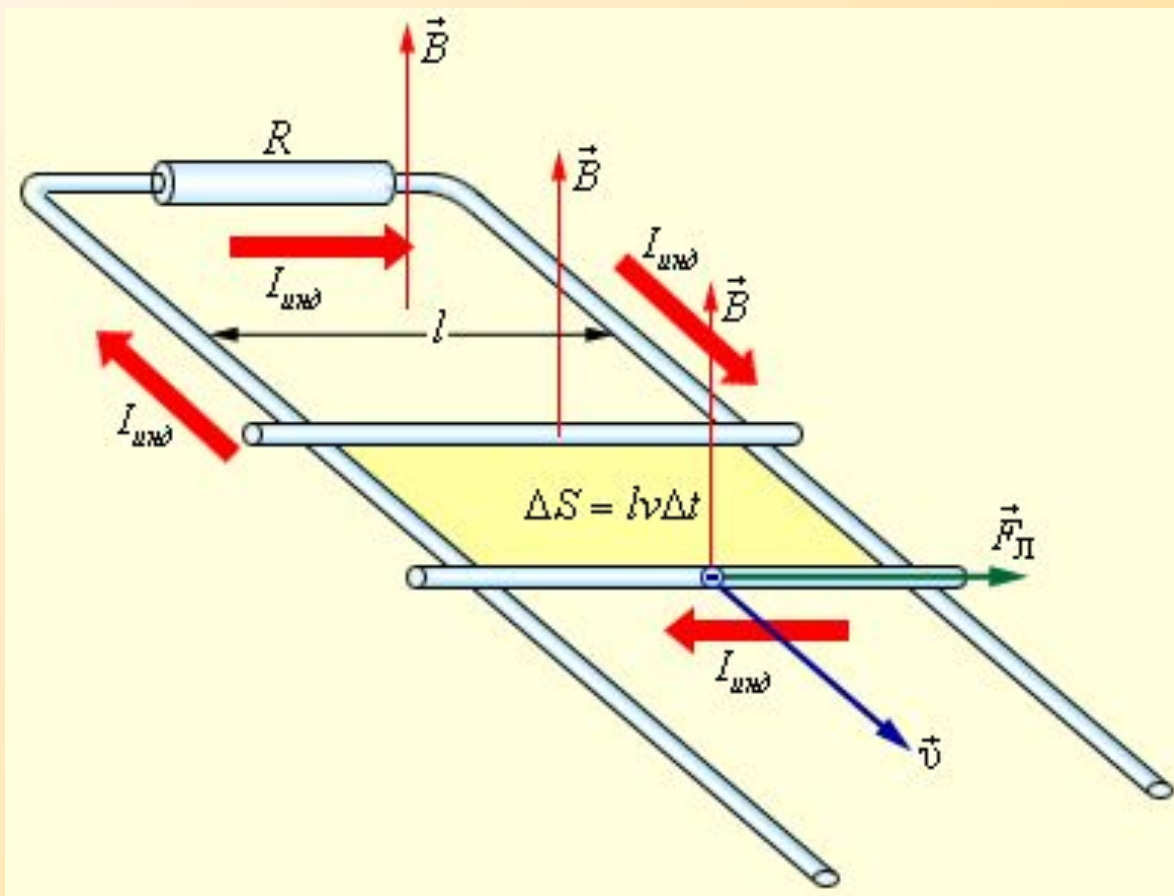

Правило Ленца



[назад](#)