

Устройство и принцип действия двигателя внутреннего сгорания

При просмотре презентации пользуйтесь [гиперссылками](#).

Двигатель внутреннего сгорания
– это тепловой двигатель, в
котором энергия сгорающего
топлива превращается в
механическую энергию.

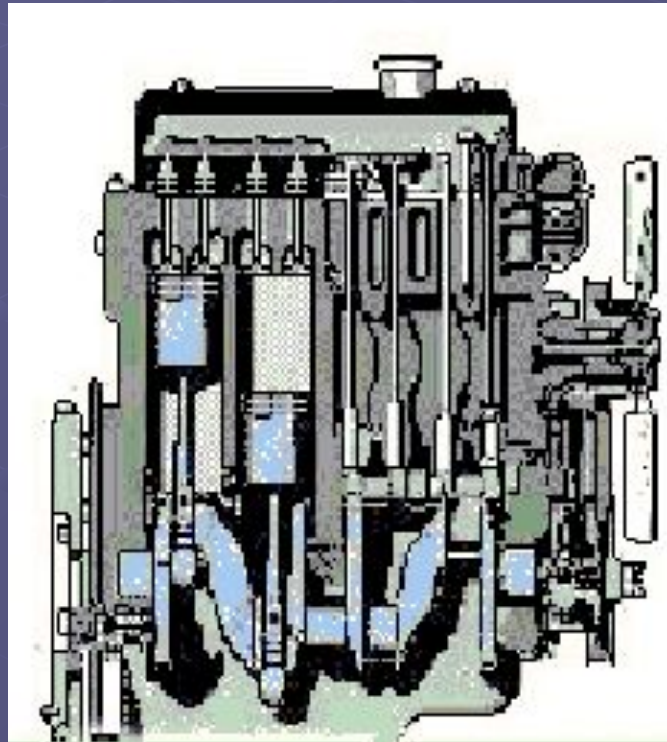

Содержание:

- Устройство двигателя
- Принцип работы двигателя
- Применение двигателей
- об авторе

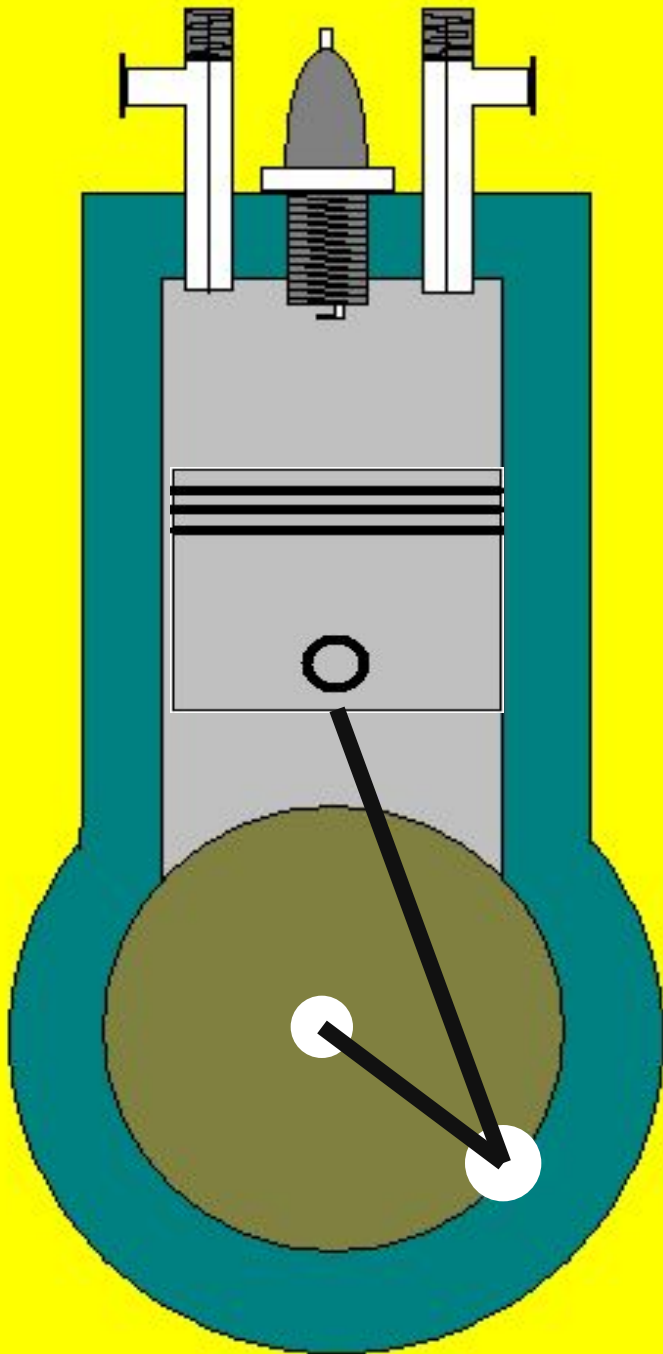

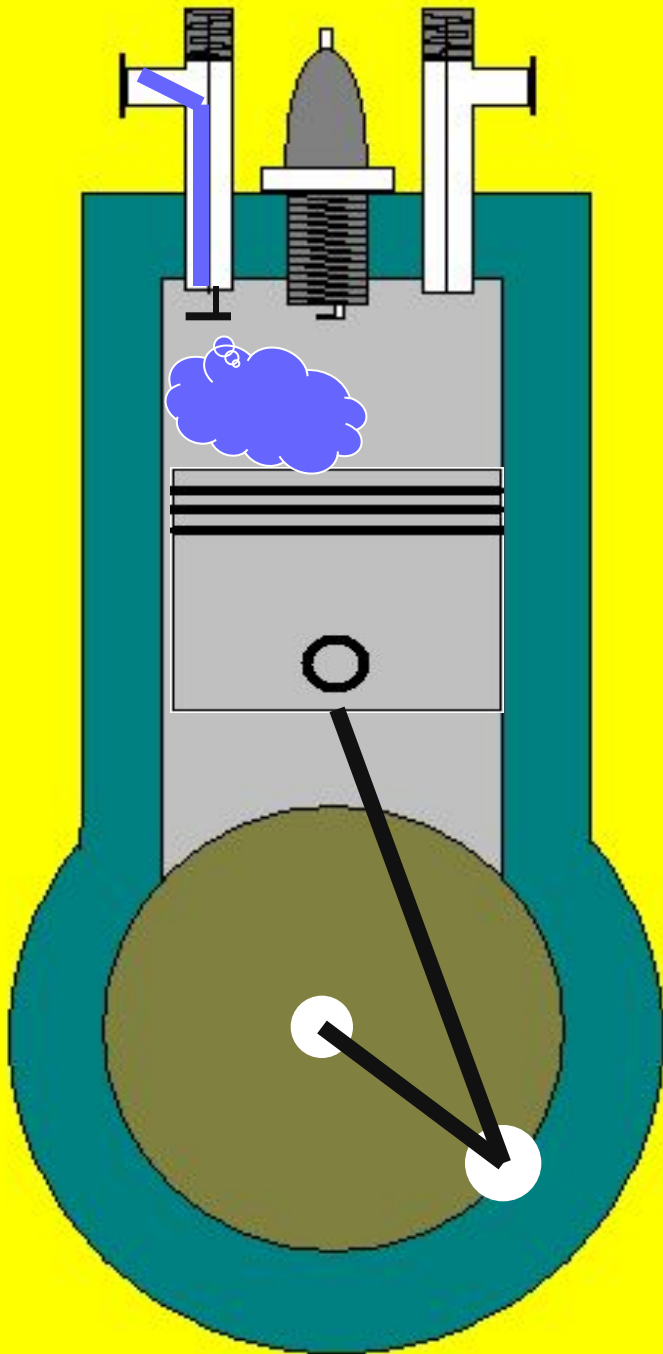

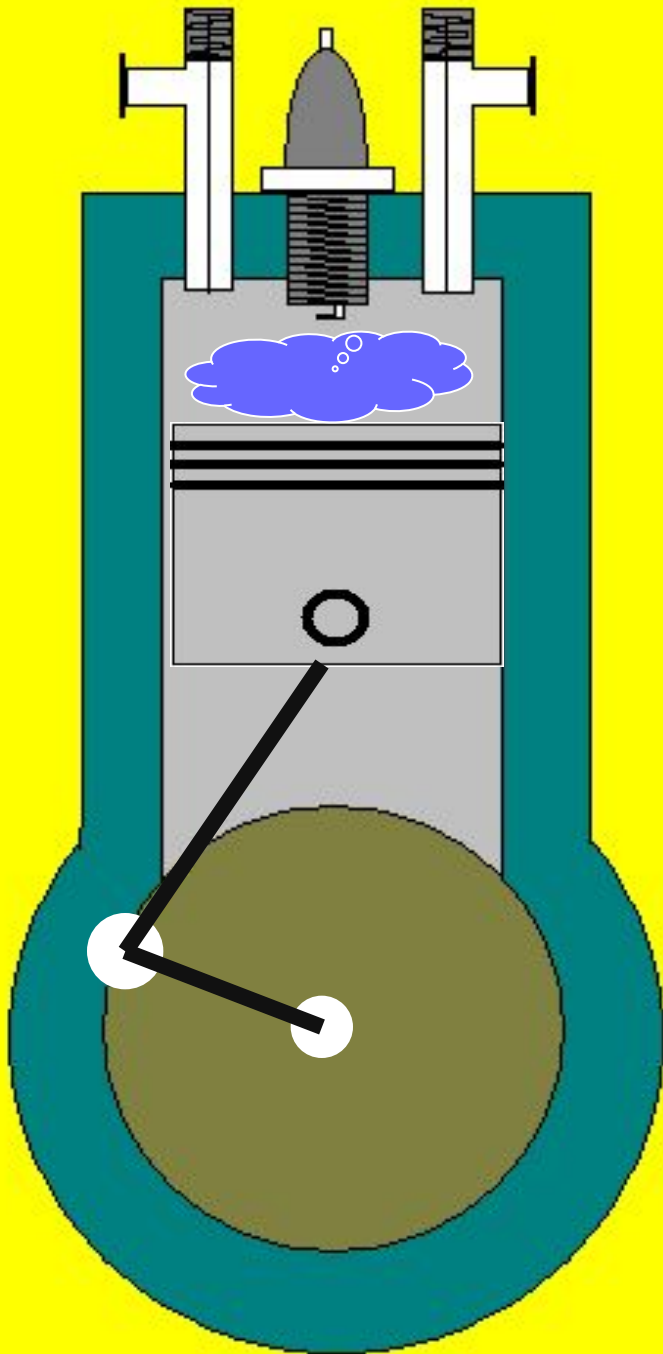

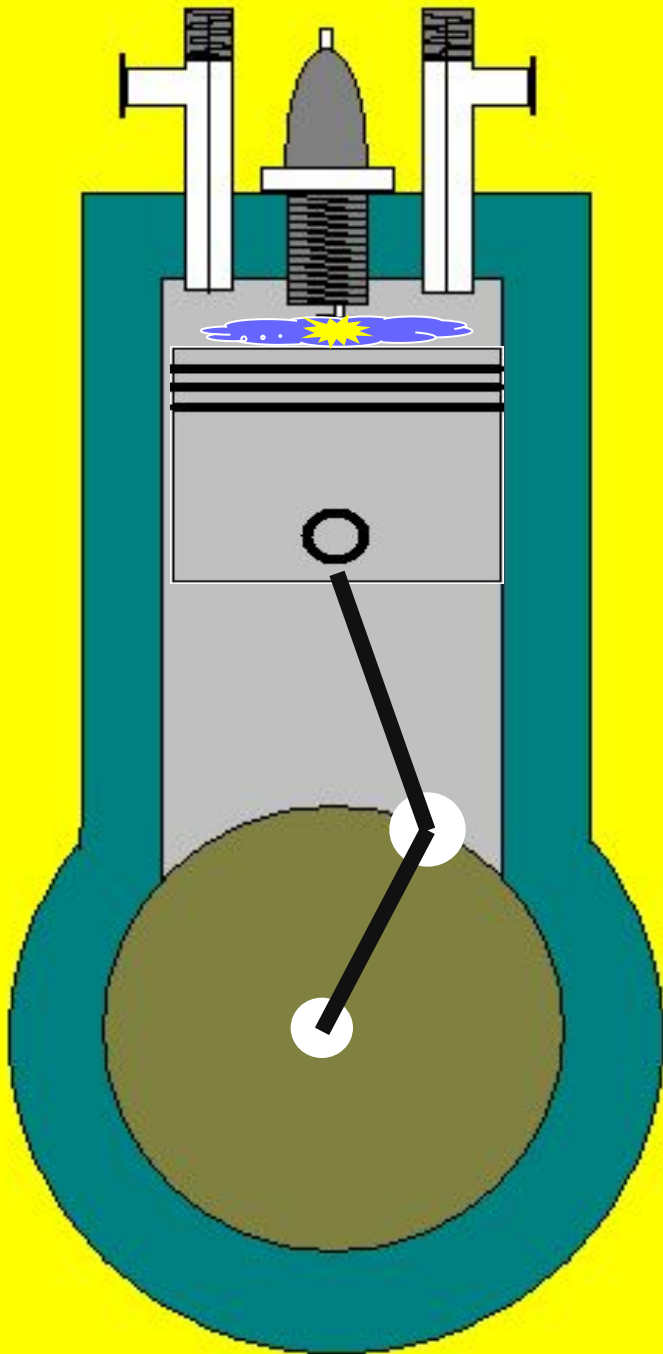

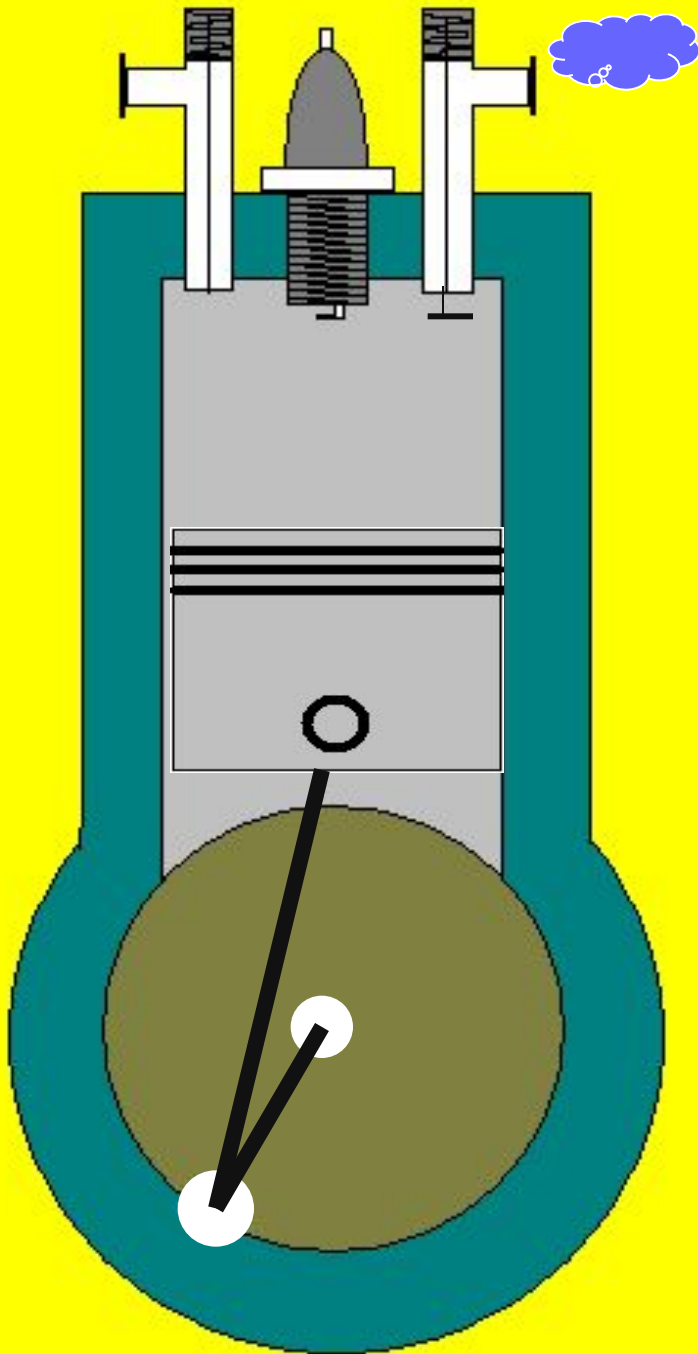

[Назад](#)

Впускной клапан

Цилиндр

Поршень

Коленчатый вал

Свеча

Выпускной клапан

Шатун

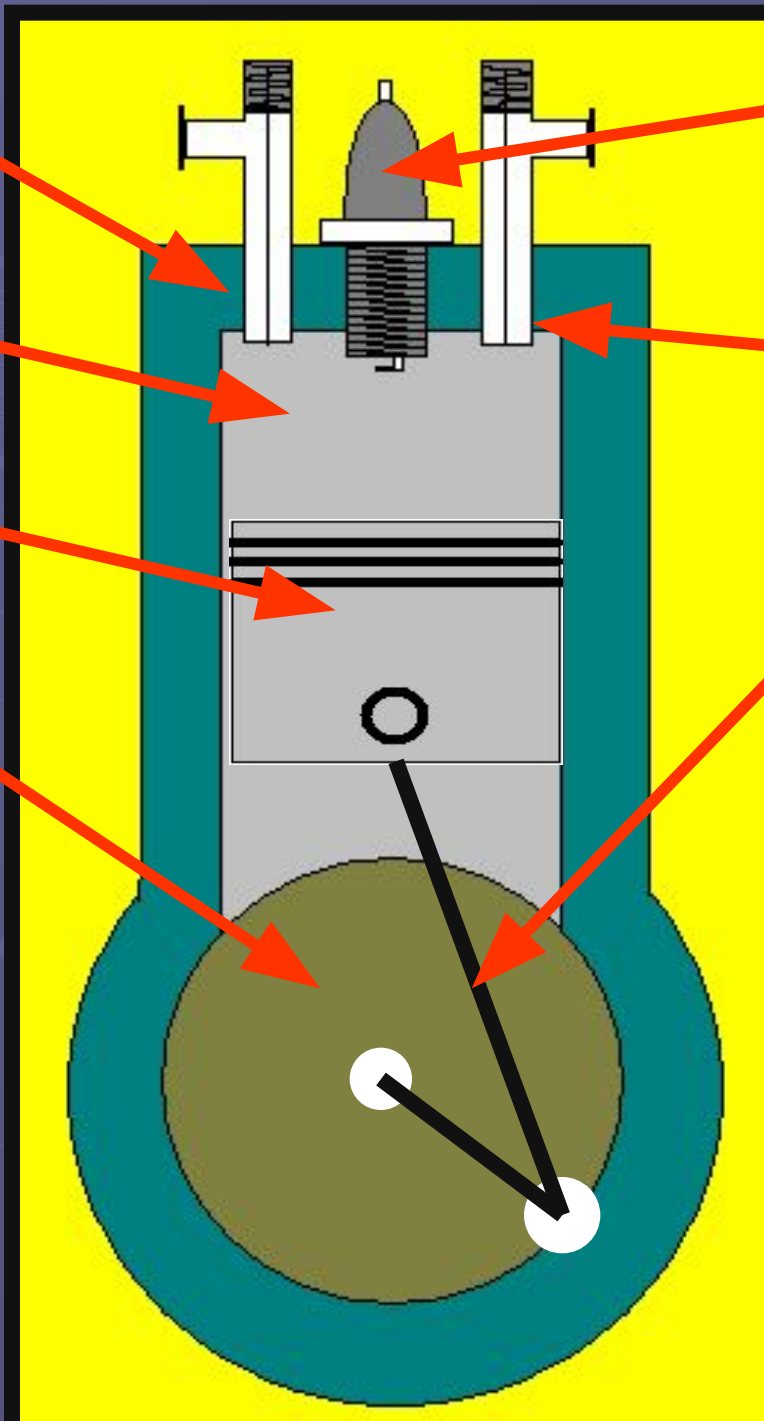

[назад](#)

**Что бы
просмотреть
названия частей
двигателя,
щёлкните левой
кнопкой мыши.**



Вернуться к содержанию

чрезвычайно разнообразно. Они
приводят в движение самолёты
, теплоходы , тракторы

Применение двигателей
внутреннего сгорания

чрезвычайно разнообразно. Они
приводят в движение самолёты

, теплоходы , тракторы
автомобили,

тепловозы Применение

[к содержанию](#)

двигателей внутреннего сгорания

чрезвычайно разнообразно. Они











Сведения об авторе презентации:

Соломенцев Вячеслав,
ученик 9 класса, обучается в МОУ
«Новопоселковская СОШ».

Руководитель: учитель физики и
информатики Второва И.В.