

Вечный двигатель

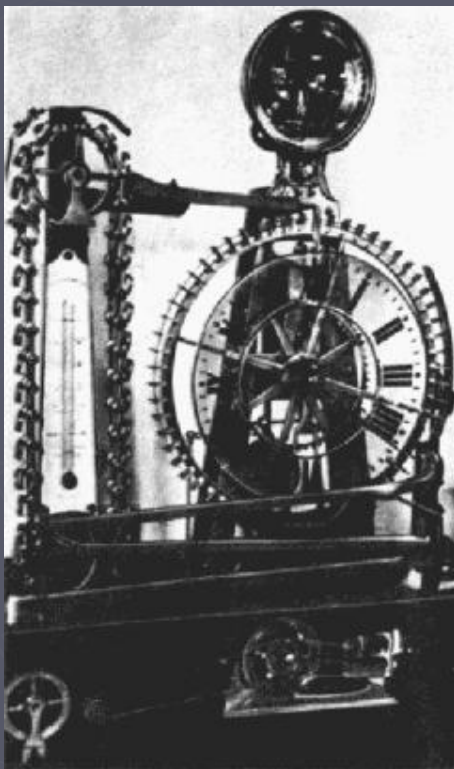

Подготовила:
ученица 7 Б класса
Погуляева Ирина

Вечный двигатель

(лат. *Perpetuum Mobile*) — воображаемое устройство, позволяющее получать полезную работу, большую, чем количество сообщённой ему энергии (КПД больше 100 %).

Основные виды вечных двигателей:

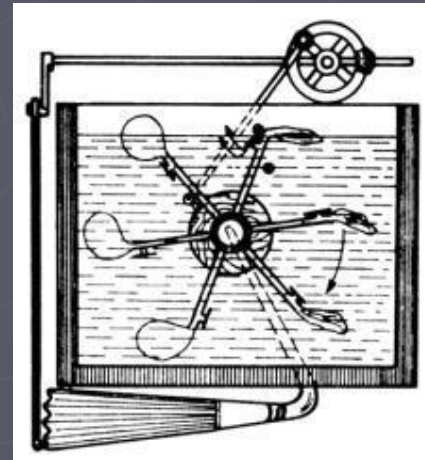
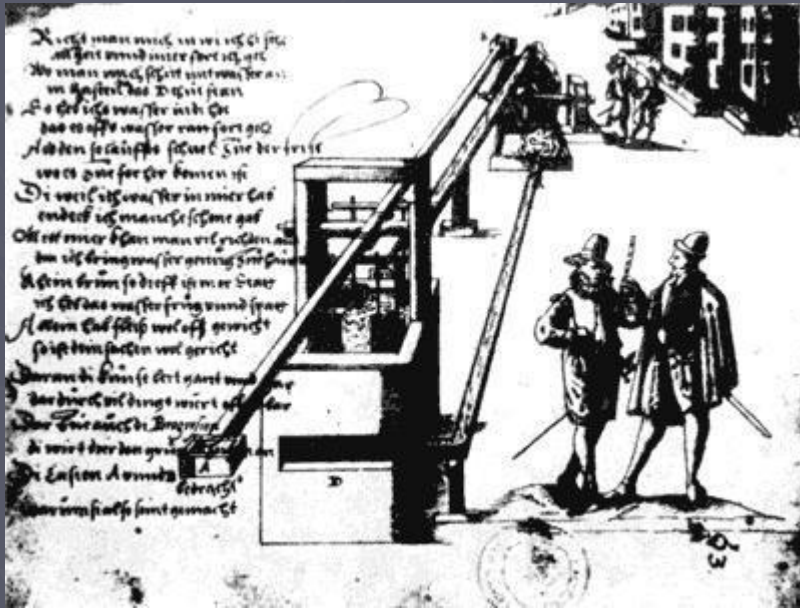

Вечный двигатель
первого рода —
двигатель (воображаемая
машина),
способный бесконечно
совершать работу без
затрат топлива или других
энергетических ресурсов.

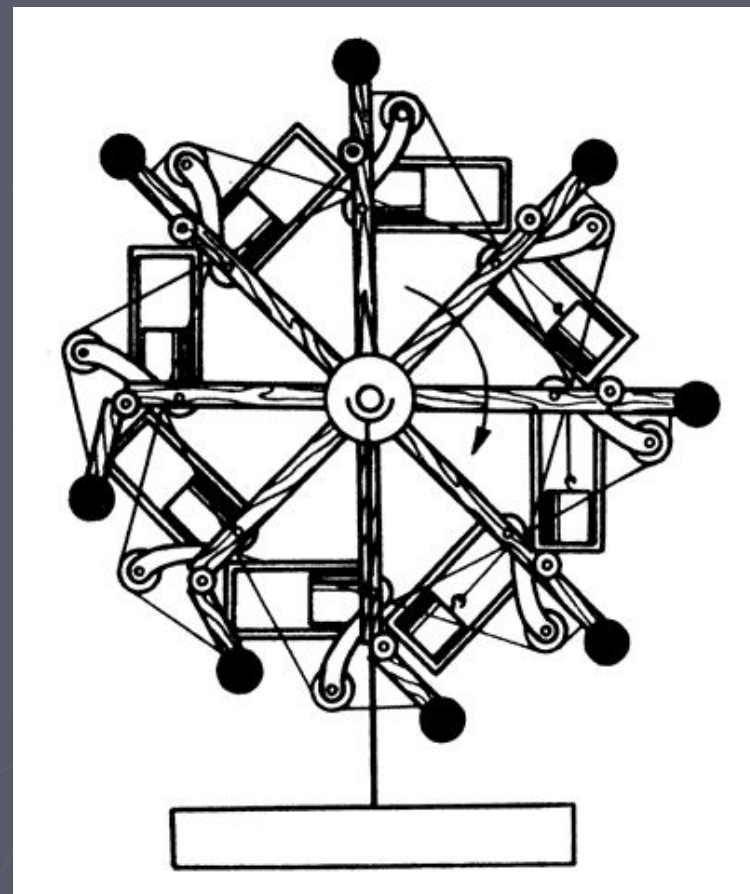

Вечный двигатель второго рода

воображаемая машина, которая будучи пущена в ход, превращала бы в работу всё тепло, извлекаемое из окружающих тел

ИСТОРИЯ

В настоящее время прародиной первых вечных двигателей по праву считается Индия. Индийский поэт, математик и астроном Бхаскара описывает колесо с прикрепленными наискось по ободу длинными, узкими сосудами, наполовину заполненными ртутью.

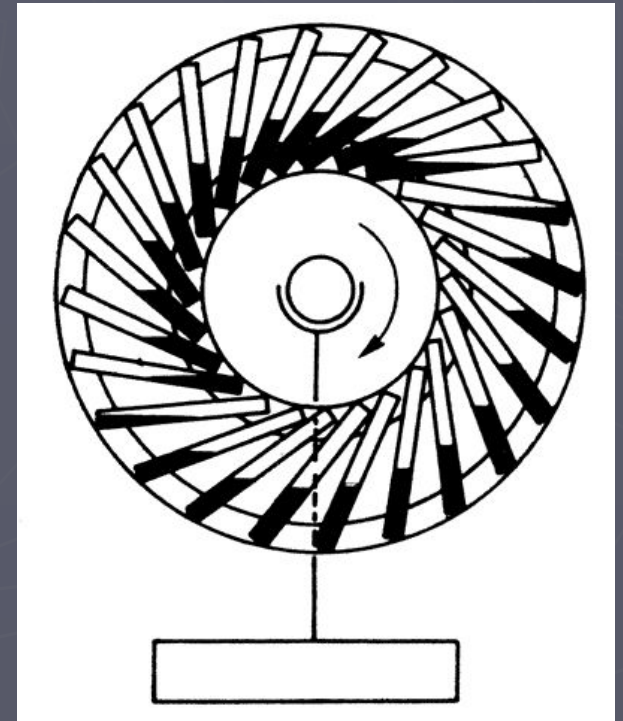

Неудачные конструкции вечных двигателей из истории

Если такое колесо изготовить, оно останется неподвижным. Потому что хотя справа грузы имеют более длинный рычаг, слева их больше по количеству. В результате моменты сил справа и слева оказываются равны.



Неудачные конструкции вечных двигателей из истории

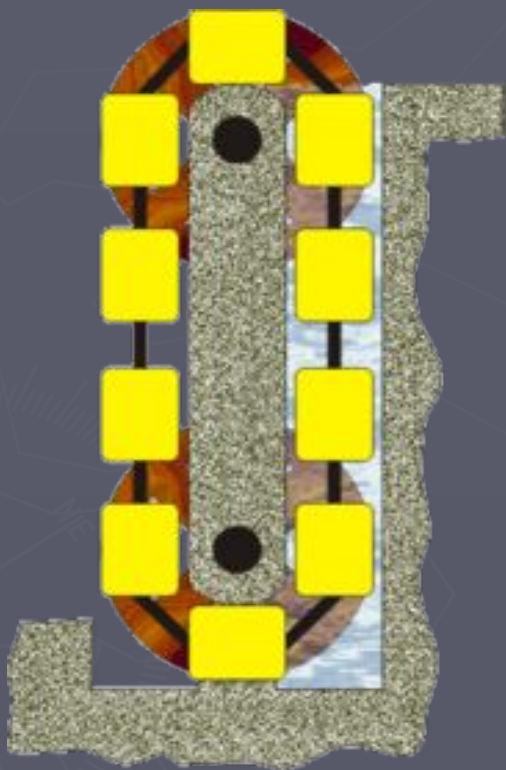

На самый нижний бак будет действовать лишь сила давления на его правую поверхность, и она будет превышать суммарную силу, действующую на остальные баки. Поэтому вся система просто прокрутится по часовой стрелке, пока не выльется вода.

Патентование

- ▶ В 1775 году Парижская академия наук приняла решения не рассматривать заявки на патентование вечного двигателя из-за очевидной невозможности их создания.
- ▶ В Российской Федерации заявки на патентование вечного двигателя не рассматриваются.

Изобретатели вечных двигателей

Аристотель,
Архимед,
Галилей Галилео,
Джоуль Джеймс Прескотт,
Евклид,
Леонардо да Винчи,
Ломоносов Михаил Васильевич,
Ньютон Исаак,
Паскаль Блез,
Пифагор Самосский.

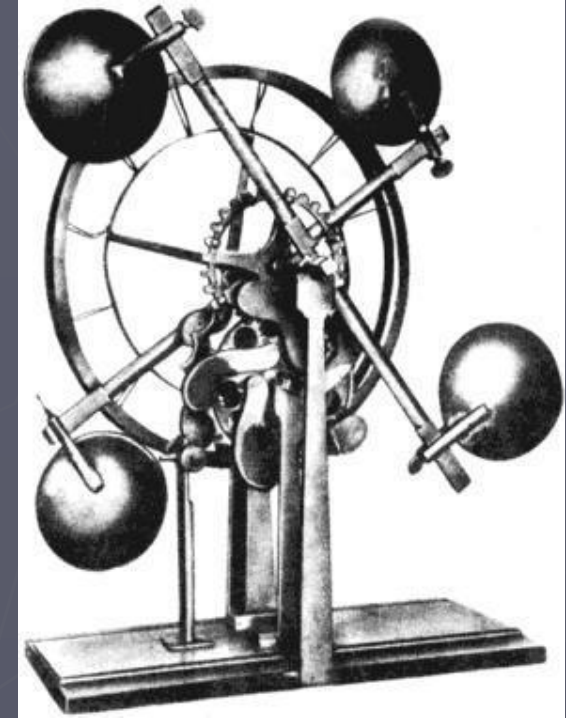

СПАСИБО ЗА ВНИМАНИЕ!

