

Сегодня: *



Краткий курс лекций по физике

Кузнецов Сергей Иванович
доцент к. ОФ ЕНМФ ТПУ



Тема 3. ВОЛНОВЫЕ СВОЙСТВА МИКРОЧАСТИЦ ВЕЩЕСТВА

3.1. Гипотеза де Бройля

3.2. Дифракция электронов

3.3 Корпускулярно-волновой дуализм микрочастиц вещества

3.1. Гипотеза де Бройля

Недостатки теории Бора указывали на необходимость пересмотра основ квантовой теории и представлений о природе микрочастиц (электронов, протонов и т.п.). Возник вопрос о том, насколько исчерпывающим является *представление электрона в виде малой механической частицы, характеризующейся определенными координатами и определенной скоростью.*

Мы уже знаем, что в *оптических явлениях наблюдается своеобразный дуализм.*

Наряду с явлениями дифракции, интерференции (волновыми явлениями) наблюдаются и явления, характеризующие корпускулярную природу света (фотоэффект, эффект Комптона).



В 1924 г. **Луи де Бройль** выдвинул смелую гипотезу, что *дуализм не является особенностью только оптических явлений, а имеет универсальный характер:*
частицы вещества также обладают волновыми свойствами.



Луи де Бройль (1892 – 1987), французский физик, удостоенный Нобелевской премии 1929 г. по физике за открытие волновой природы электрона. В 1923, распространив идею А.Эйнштейна о двойственной природе

света на вещество, предположил, что поток материальных частиц должен обладать и волновыми свойствами, связанными с их массой и энергией (волны де Бройля). Экспериментальное подтверждение этой идеи было получено в 1927 в опытах по дифракции электронов в кристаллах, а позже она получила практическое применение при разработке магнитных линз для электронного микроскопа. Концепцию де Бройля о корпускулярно-волновом дуализме использовал Э. Шредингер при создании волновой механики.

«В оптике, – писал де Бройль, – в течение столетия слишком *пренебрегали корпускулярным способом рассмотрения по сравнению с волновым*; не делалась ли *в теории вещества обратная ошибка?*»

Допуская, что *частицы вещества наряду с корпускулярными свойствами имеют также и волновые*, де Бройль перенес на случай частиц вещества те же правила перехода от одной картины к другой, какие справедливы в случае света.

Если фотон обладает энергией $E = h\nu$ и импульсом $p = h/\lambda$, то и частица (например, электрон), движущаяся с некоторой скоростью, обладает волновыми свойствами, т.е. **движение частицы можно рассматривать как движение волны.**

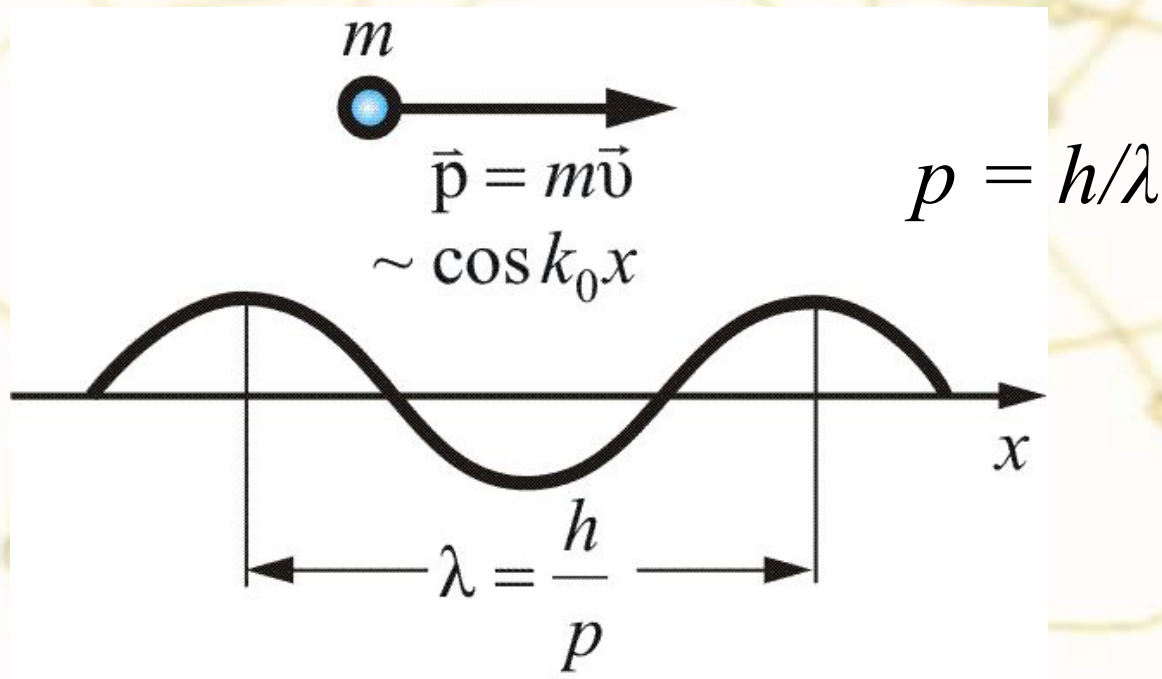

Согласно квантовой механике, свободное движение **частицы** с массой m и импульсом $p = mv$ можно представить как **плоскую монохроматическую волну** Ψ_0
 $\Psi_0 \sim \cos(kx)$ - **волна де Бройля** с длиной волны $\lambda = h/p$
 где k - **волновое число**, $\vec{k} = \frac{2\pi}{h} \vec{p}$ - **волновой вектор**: \vec{k} - направлен в сторону распространения волны, или вдоль движения частицы.

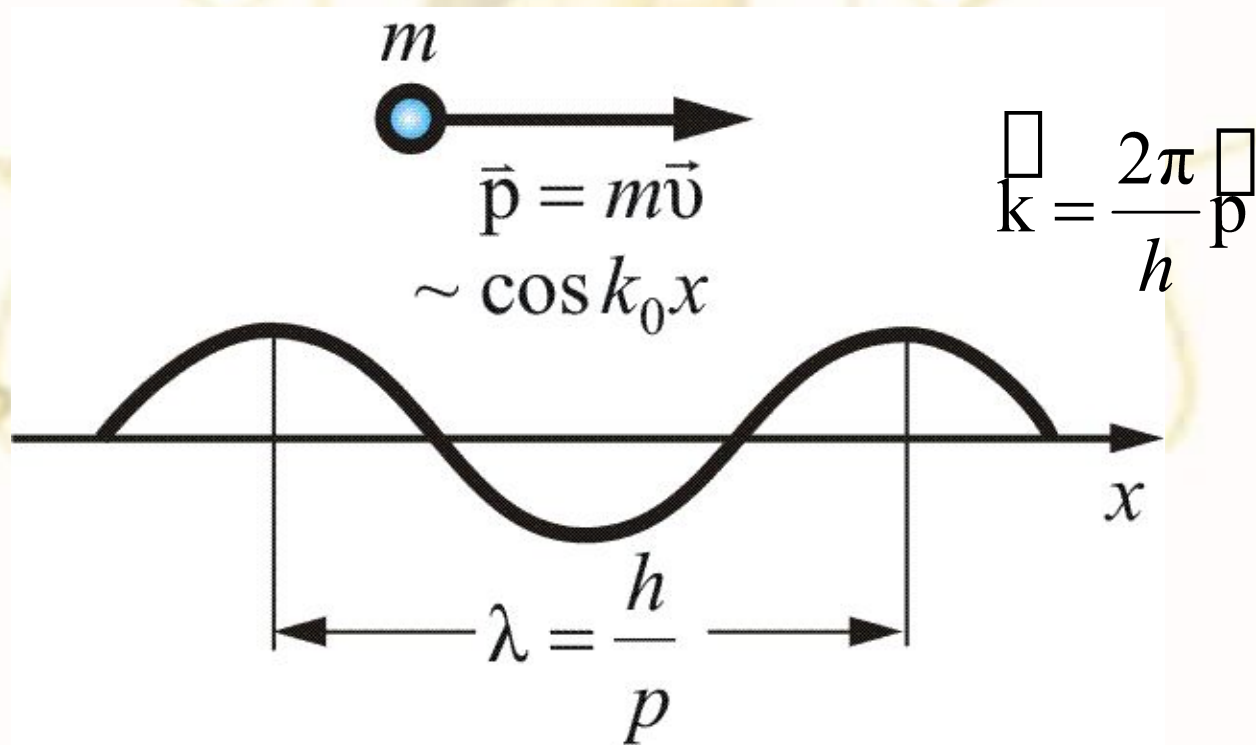

Таким образом, **волновой вектор** монохроматической волны, связанной со свободно движущейся микрочастицей, **пропорционален её импульсу** или **обратно пропорционален длине волны**:

$$\vec{k} = \frac{2\pi}{h} \vec{p}$$

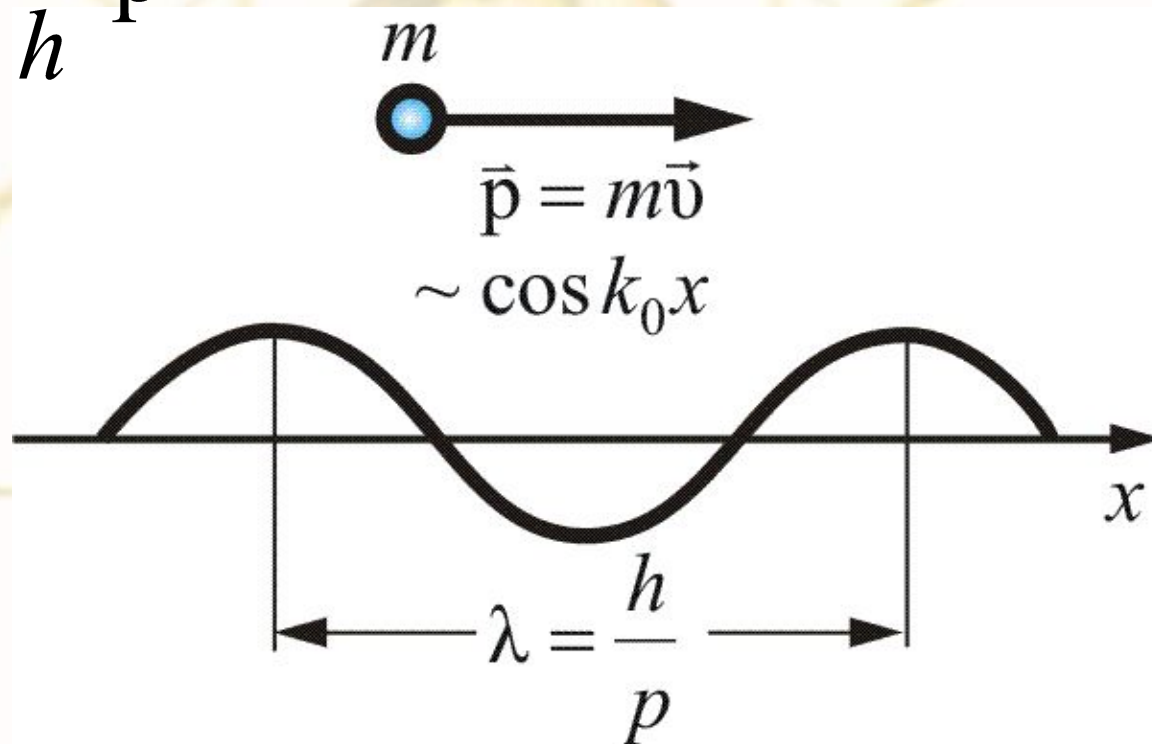

Поскольку кинетическая энергия сравнительно медленно движущейся частицы

$K = mv^2/2$, то *длину волны можно выразить и через энергию:*

$$\lambda = \frac{h}{\sqrt{2mK}}$$

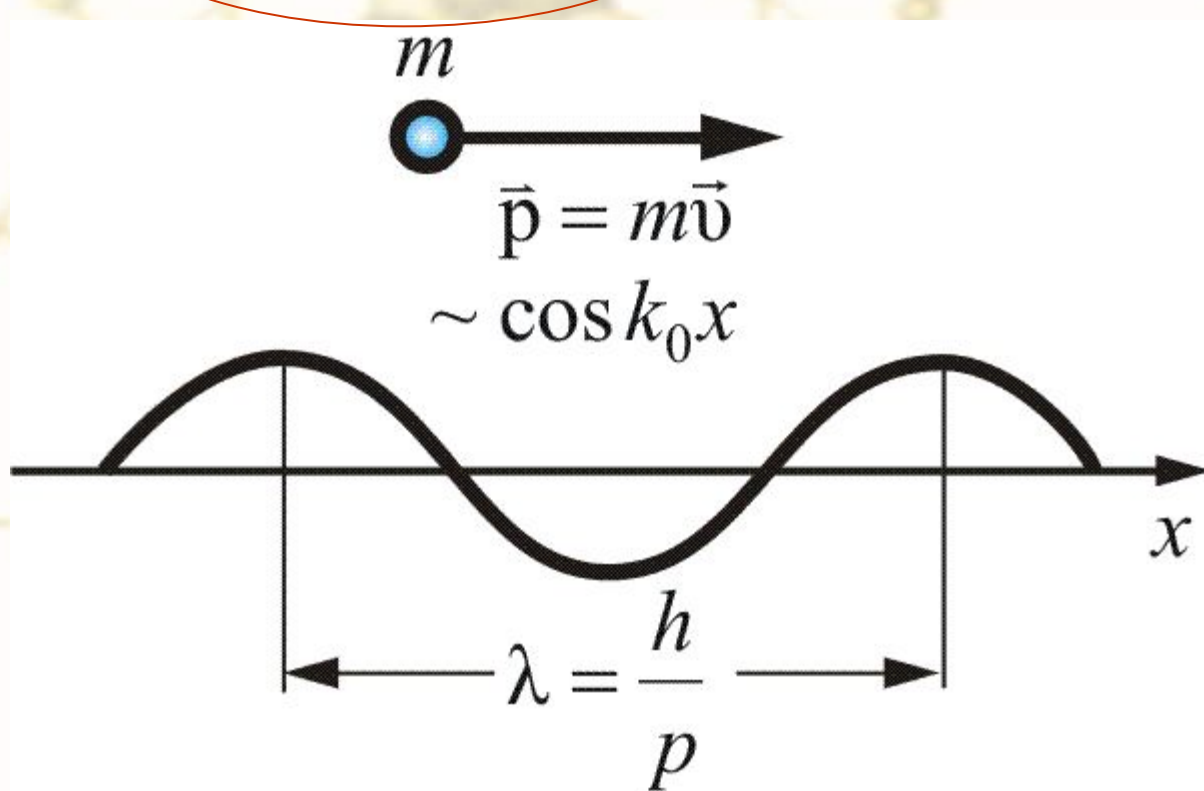

(4)

При взаимодействии *частицы* с некоторым объектом - с кристаллом, молекулой и т.п. – её энергия меняется: к ней добавляется потенциальная энергия этого взаимодействия, что приводит к изменению движения частицы.

Соответственно, меняется характер распространения связанной с частицей волны, причём это происходит согласно принципам, общим для всех волновых явлений.

Поэтому, *основные геометрические закономерности дифракции частиц, ничем не отличаются от закономерностей дифракции любых волн.*

Общим условием дифракции волн любой природы является соизмеримость длины падающей волны λ с расстоянием d между рассеивающими центрами: $\lambda \leq d$



Гипотеза де Бройля была революционной, даже для того революционного в науке времени.

Однако, она вскоре была подтверждена МНОГИМИ экспериментами.

3.2. Дифракция частиц

Дифракция частиц, рассеяние микрочастиц (электронов, нейтронов, атомов и т.п.) кристаллами или молекулами жидкостей и газов, при котором из начального пучка частиц данного типа возникают дополнительно отклонённые пучки этих частиц.

Направление и интенсивность таких отклонённых пучков зависят от строения рассеивающего объекта.

Дифракция частиц *может быть понята лишь на основе квантовой теории.*

Дифракция — явление волновое, оно наблюдается при распространении волн различной природы: дифракция света, звуковых волн, волн на поверхности жидкости и т.д.

Дифракция при рассеянии частиц, с точки зрения классической физики, невозможна.

Квантовая механика устранила абсолютную грань между волной и частицей.

Основным положением квантовой механики, описывающей поведение микробъектов, является корпускулярно-волновой дуализм, т.е. двойственная природа микрочастиц.

Так, поведение электронов в одних явлениях, например при наблюдении их движения в камере Вильсона или при измерении электрического заряда в фотоэффекте, может быть описано на основе представлений о частицах. В других же, особенно в явлениях дифракции, — только на основе представления о волнах.

*Идея «волн материи», высказанная французским физиком Л. де Бройлем, получила блестящее подтверждение в опытах по дифракции частиц.*¹⁵

Опыты по дифракции частиц

и их квантовомеханическая интерпретация.

Первым опытом по дифракции частиц, блестяще подтвердившим исходную *идею квантовой механики – корпускулярно-волновой дуализм*, явился опыт американских физиков К. Дэвиссона и Л. Джермера проведенный в 1927 по дифракции электронов на монокристаллах никеля:

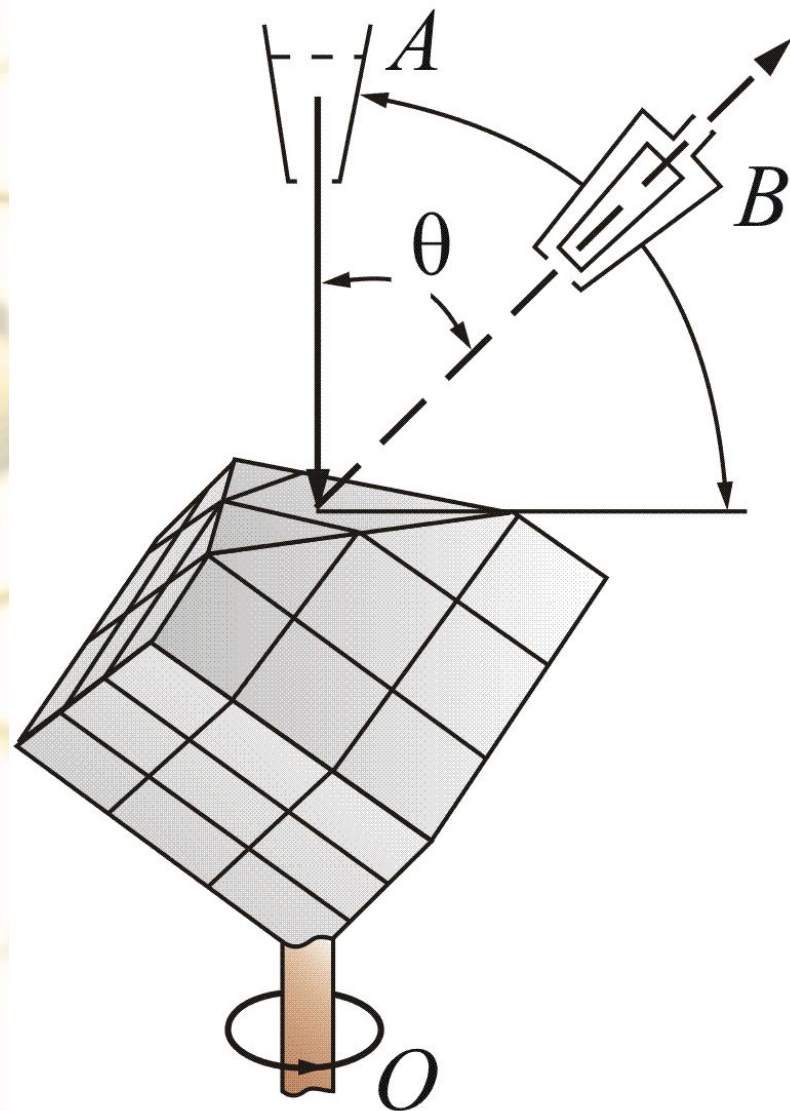

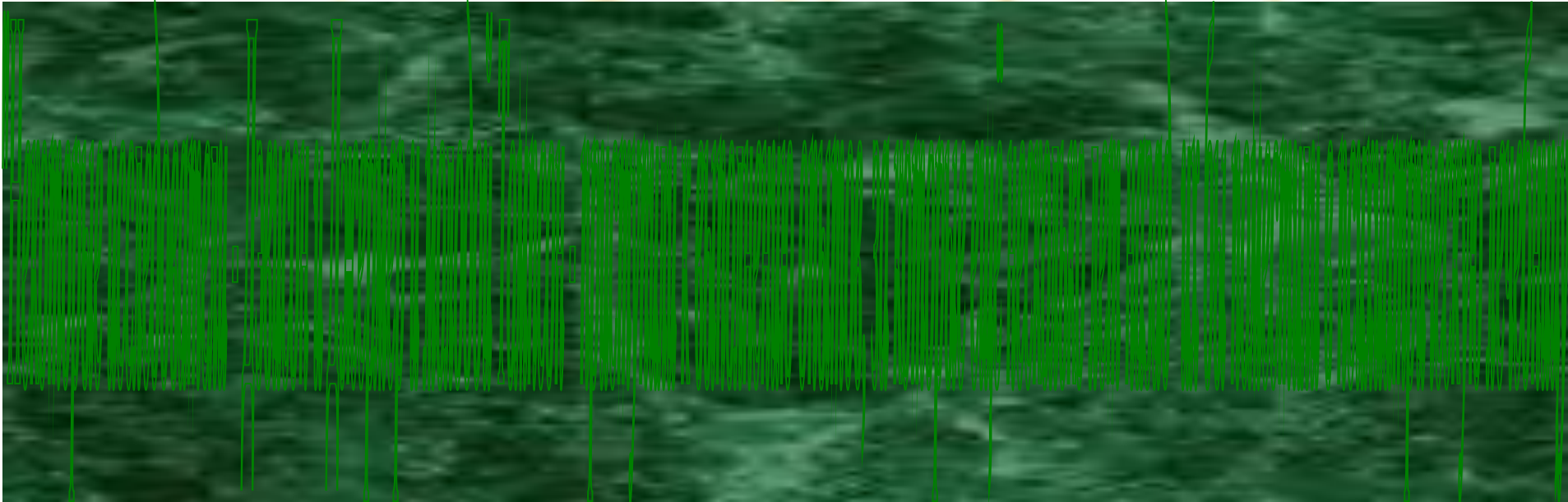



для наблюдения за их душевными состоянием.

Но они добитись у с н е х а !^М

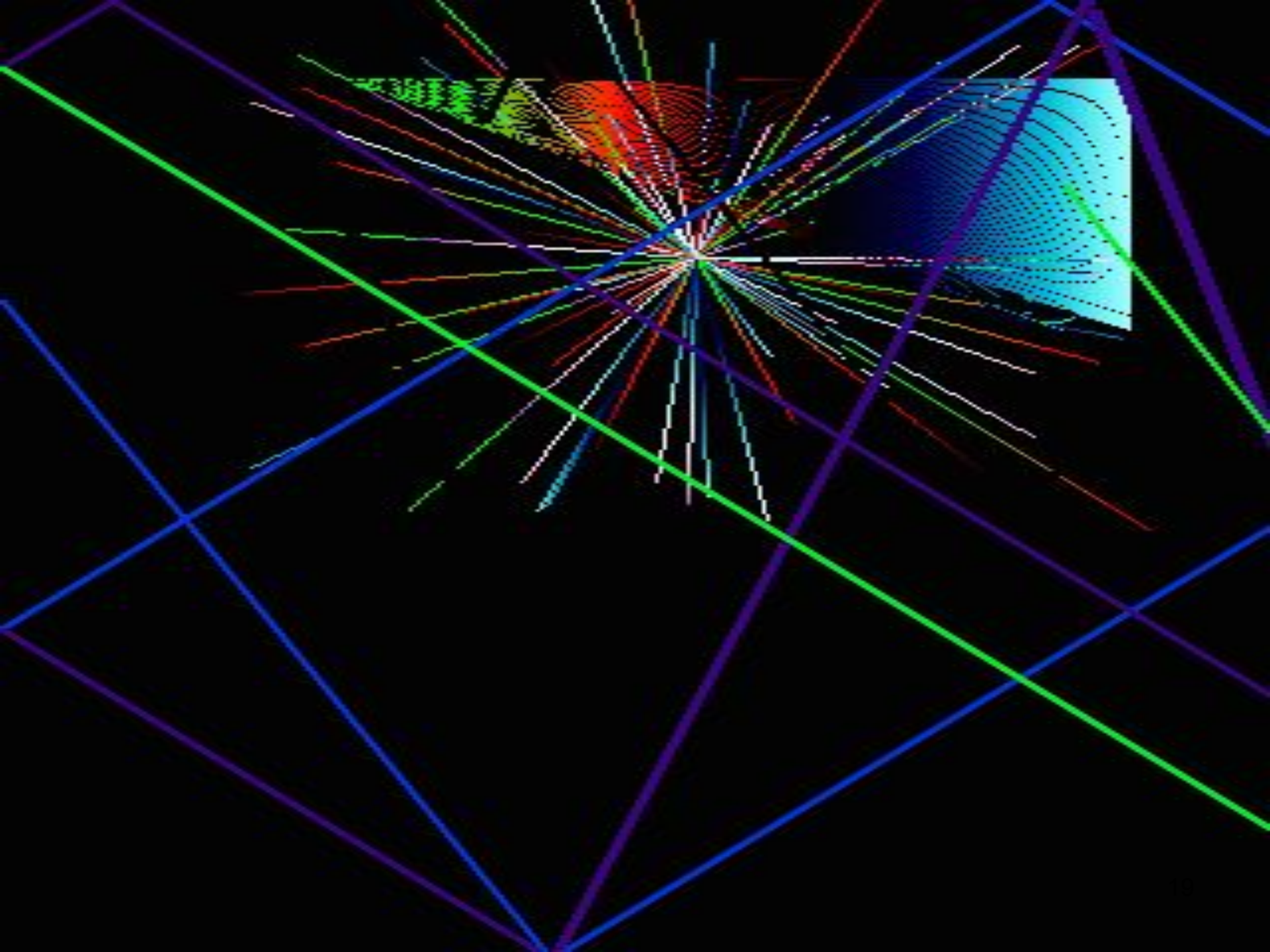

Дифракции электронов на монокристаллах никеля

Кристаллы обладают высокой степенью упорядоченности.

Атомы в них располагаются в *трёхмерно-периодической кристаллической решётке*, т.е. образуют *пространственную дифракционную решётку* для соответствующих длин волн.

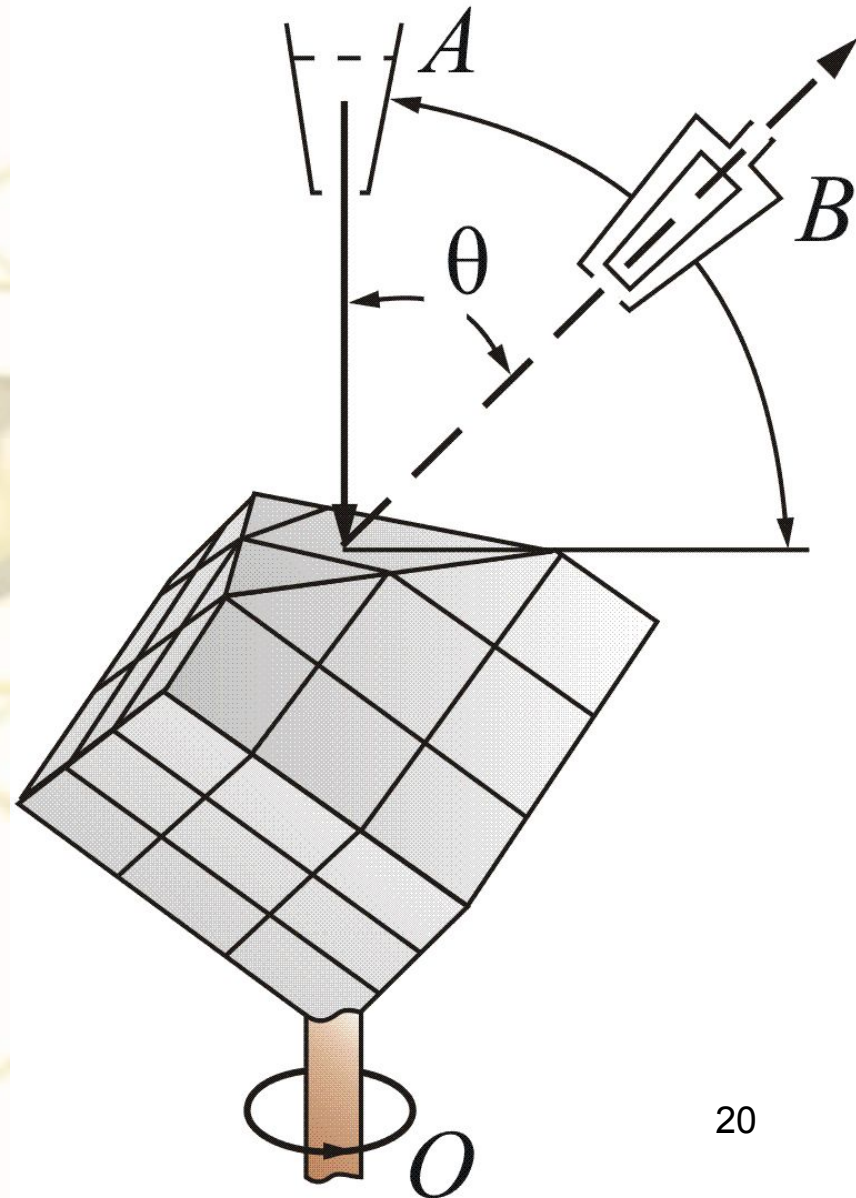

Дифракции электронов на монокристаллах никеля

Если ускорять электроны электрическим полем с напряжением U , то они приобретут кинетическую энергию $K = eU$, (e – заряд электрона), что после подстановки в равенство

$$\lambda = \frac{h}{\sqrt{2mK}}$$

числовых значений даёт

$$\lambda = \frac{12,26}{\sqrt{U}}$$

Здесь U выражено в В, а λ – в \AA
($1 \text{\AA} = 10^{-10} \text{ м}$).

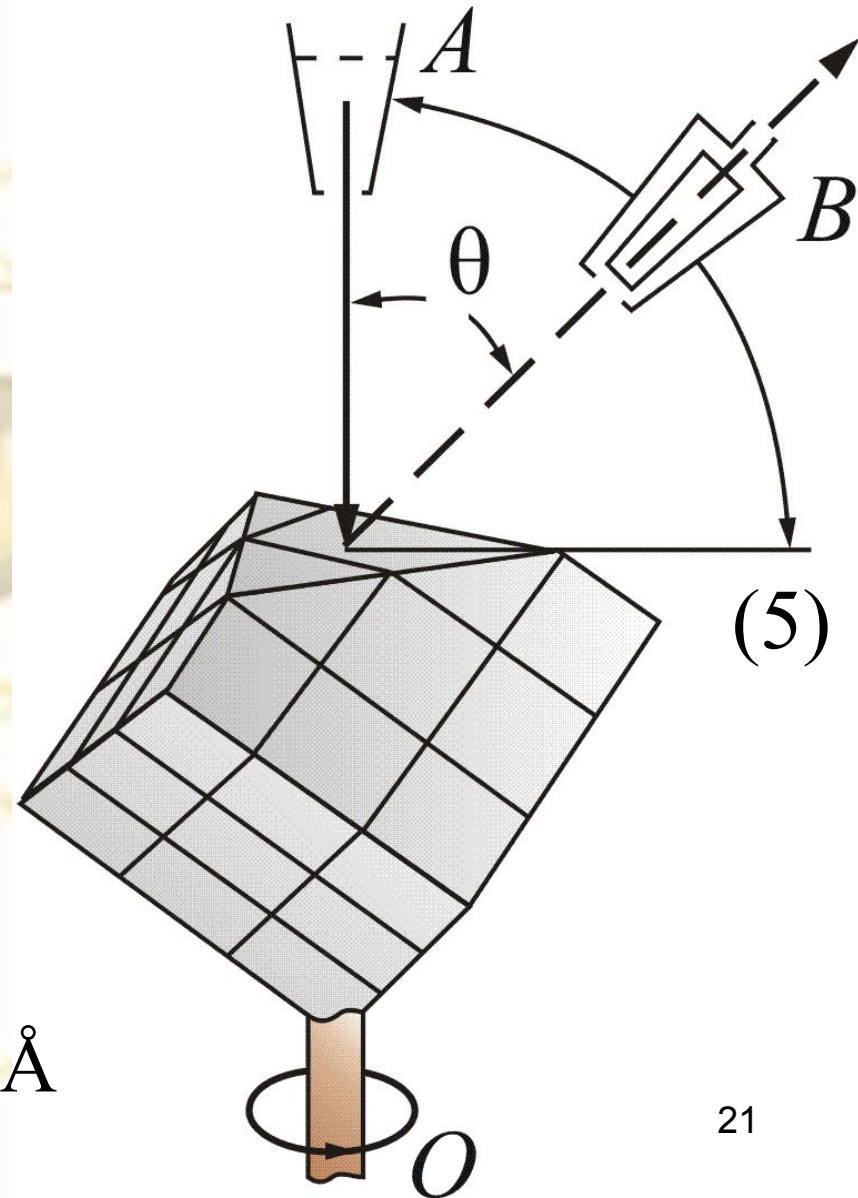

Дифракции электронов на монокристаллах никеля

При напряжениях U порядка 100 В, получаются так называемые «медленные» электроны с λ порядка 1 Å. Эта величина близка к межатомным расстояниям d в кристаллах, которые составляют несколько Å и менее, и

*соотношение $\lambda \leq d$,
необходимое для
возникновения дифракции,
выполняется.*

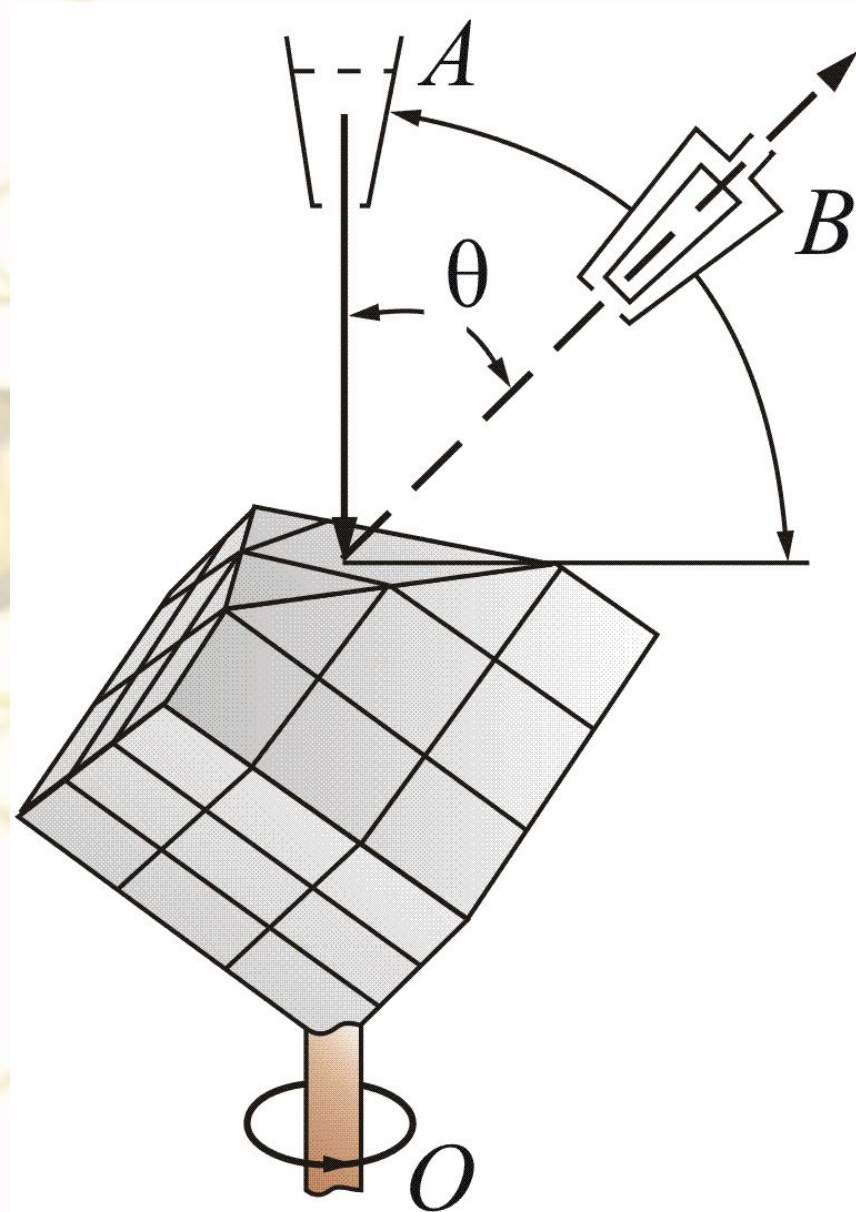

ПОТОК ЭЛЕКТРОНОВ

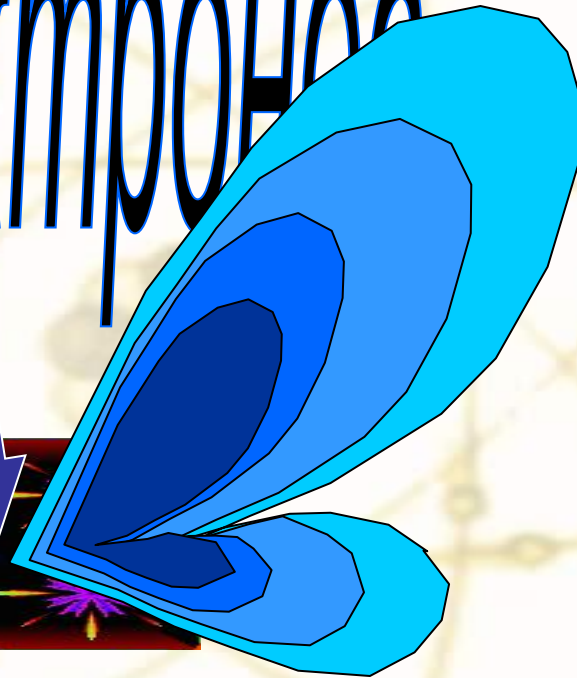

Пики дифракции

Ni монокристалл

Дифракция волн на кристаллической решётке происходит в результате рассеяния на системах параллельных кристаллографических плоскостей, на которых в строгом порядке расположены рассеивающие центры.

Условием наблюдения дифракционного максимума при отражении от кристалла является **условие Вульфа – Брэггов - :**

$$2d \sin \theta = n\lambda$$

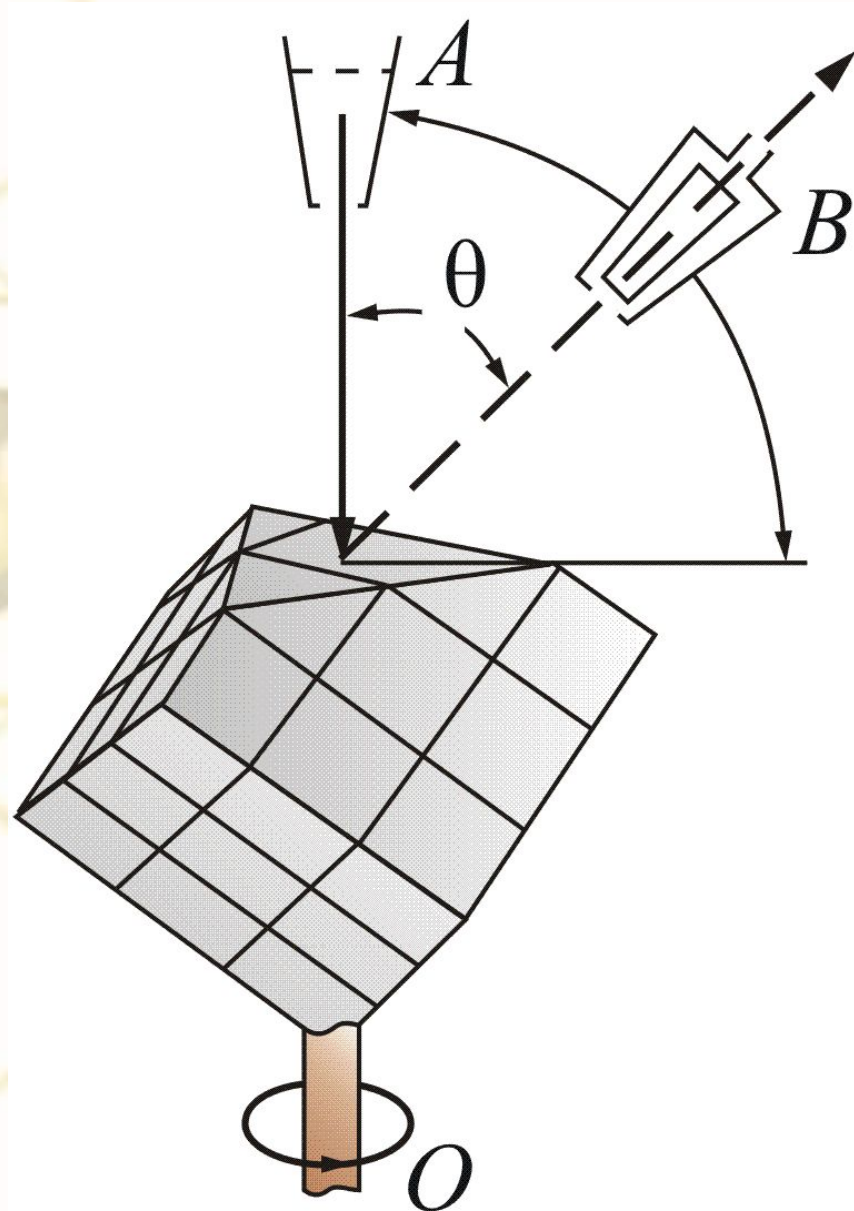

ПОТОК ЭЛЕКТРОНОВ



Пики дифракции

Ni монокристалл

В опыте Дэвиссона и Джермера при «отражении» электронов от поверхности кристалла никеля при определённых углах отражения возникали максимумы.

Эти максимумы отражённых пучков электронов соответствовали условию **Вульфа – Брэггов** : $2d \sin \theta = n\lambda$ и их появление не могло быть объяснено никаким другим путём, кроме как **на основе представлений о волнах и их дифракции**;

таким образом, волновые свойства частиц – электронов – были доказаны экспериментом.

При более высоких ускоряющих электрических напряжениях (десятках кВ) электроны приобретают достаточную кинетическую энергию, чтобы проникать сквозь тонкие плёнки вещества (толщиной порядка 10^{-5} см, т. е. тысячи Å).

Тогда возникает так называемая **дифракция быстрых электронов на прохождении**, которую на поликристаллических плёнках алюминия и золота впервые исследовали английский учёный Дж. Дж. Томсон и советский физик П. С. Тартаковский.

Вскоре после этого *удалось*
наблюдать и явления дифракции
атомов и даже молекул!

Атомам с массой M , находящимся в газообразном состоянии в сосуде при абсолютной температуре T , соответствует *длина волны*:

$$\lambda = \frac{h}{\sqrt{3MkT}} \quad (7)$$

где k – постоянная Больцмана,

$K = 2/3kT$ - средняя кинетическая энергия атома

Для лёгких атомов и молекул (H, H₂, He), и температур в сотни градусов Кельвина, длина волны также составляет около 1 Å.

Дифрагирующие атомы или молекулы практически не проникают в глубь кристалла, поэтому можно считать, что их **дифракция происходит при рассеянии от поверхности кристалла, т. е. как на плоской дифракционной решётке.**

Сформированный с помощью диафрагм молекулярный или атомный пучок, направляют на кристалл и тем или иным способом фиксируют «отражённые» дифракционные пучки.

Таким путём немецкие учёные О. Штерн и И. Эстерман, а также др. исследователи на рубеже 30-х гг. **наблюдали дифракцию атомных и молекулярных пучков**

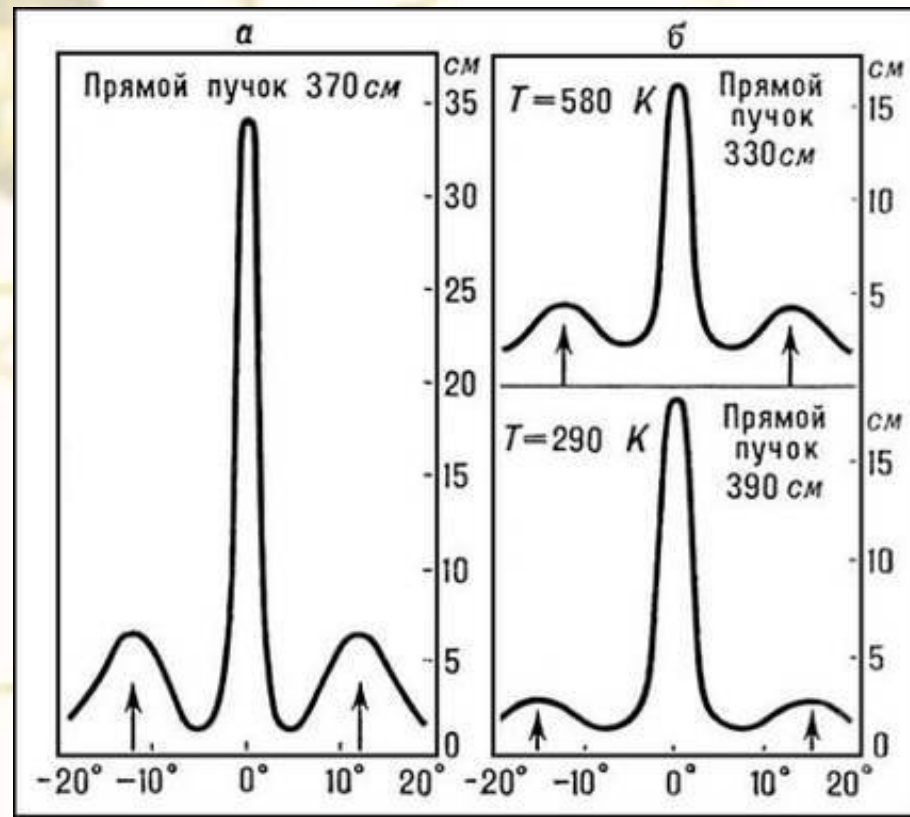

Позже наблюдалась *дифракция протонов, а также дифракция нейтронов*, получившая широкое распространение как один из методов исследования структуры вещества.

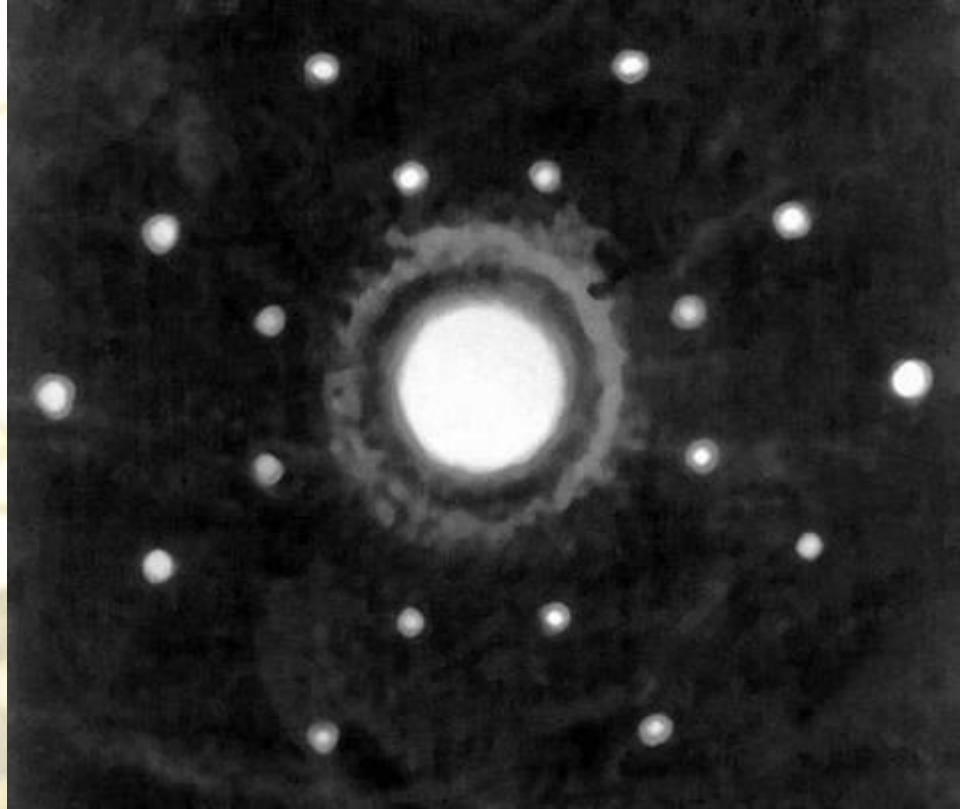

Так было доказано экспериментально, что *волновые свойства присущи всем без исключения микрочастицам.*

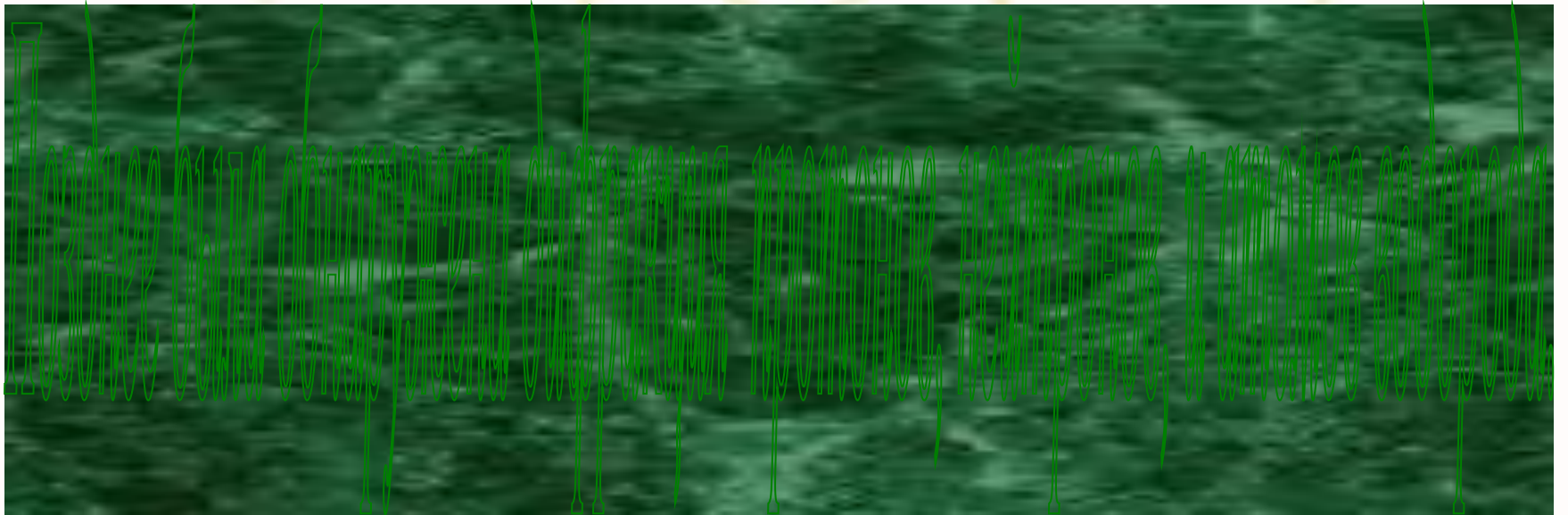

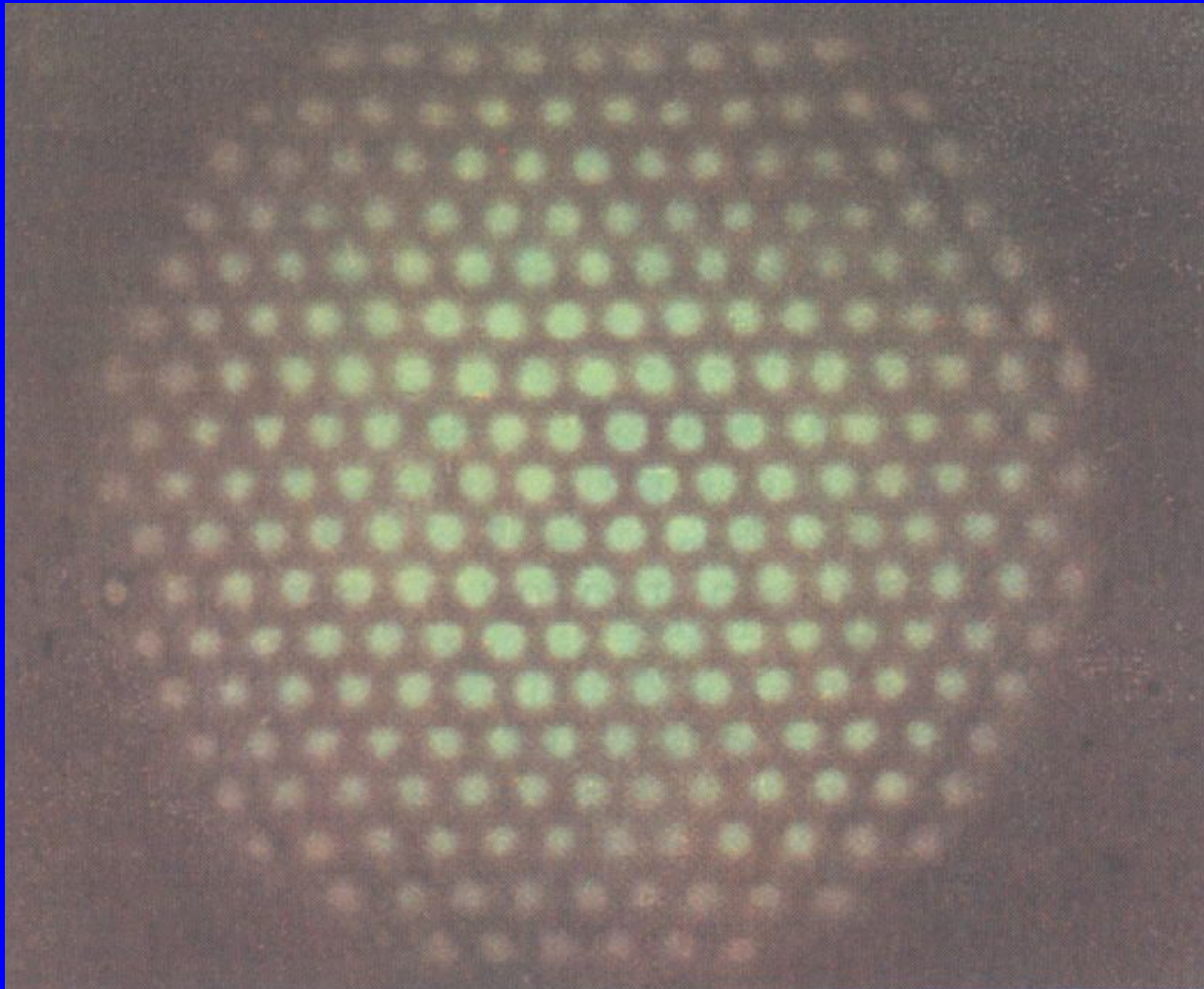

**Картина дифракции
электронов на слюде**

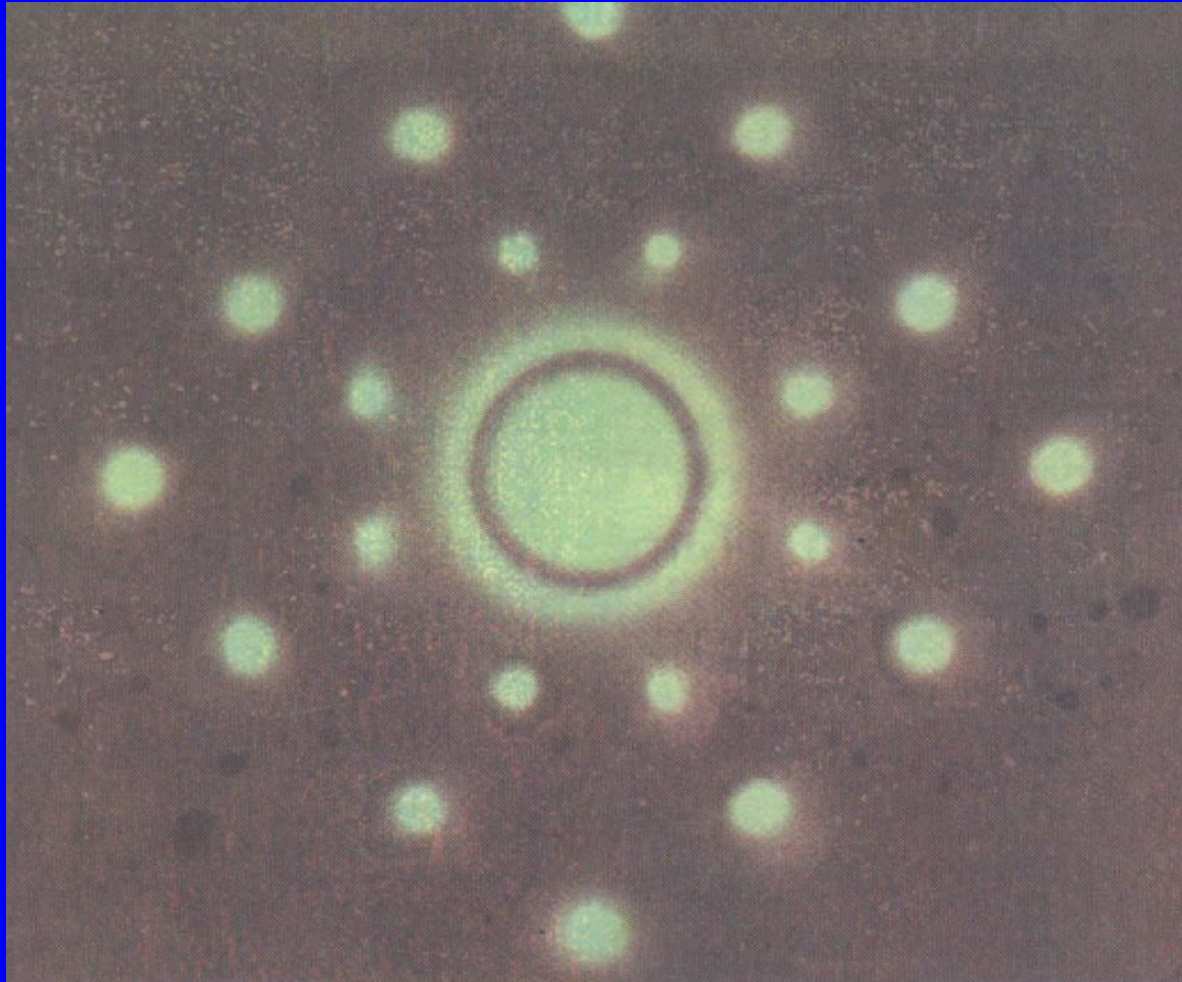

**Картина дифракции
нейтронов на кварце**



Это означает, что волновые свойства присущи всем частицам микромира.

В 1927 г. Дж.П. Томпсон и независимо от него П. С. Тартаковский получили дифракционную картину при прохождении электронного пучка через металлическую фольгу.

В 1949 г. советские ученые Л.М. Биберман, Н.Г. Сушкин, В.А. Фабрикант поставили такой же опыт, но интенсивность электронного пучка была настолько слабой, что электроны проходили через прибор практически поодиночке. Однако картина после длительной экспозиции была точно такой же. Т.е. было доказано, что волновыми свойствами обладает *каждый_отдельный электрон*.

^x *Дифракция частиц*, сыгравшая в своё время столь большую роль в установлении двойственной природы материи – корпускулярно-волнового дуализма (и тем самым послужившая *экспериментальным обоснованием квантовой механики*), давно уже *стала одним из главных рабочих методов для изучения строения вещества*.

На дифракции частиц основаны два важных современных метода анализа атомной структуры вещества – *электронография* и *нейтронография*.

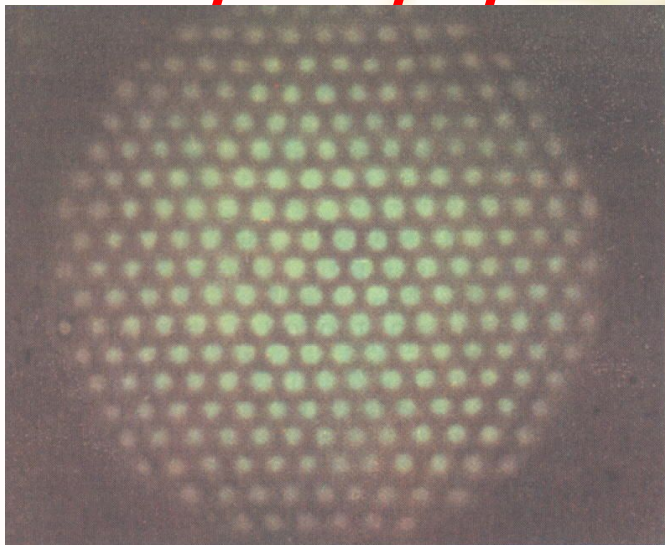

3.3. Корпускулярно- волновой дуализм микрочастиц вещества

Итак, микрочастицы обладают необычайными свойствами. Микрочастицы – это элементарные частицы (электроны, протоны, нейтроны и т.д.), а также сложные частицы, образованные из небольшого числа элементарных (пока *неделимых*) частиц (атомы, молекулы, ядра атомов). Называя эти микрочастицы частицами, мы подчеркиваем только одну сторону, правильнее было бы назвать «*частица – волна*».

^x Микрочастицы не способны непосредственно воздействовать на наши органы чувств – ни видеть, ни осязать их нельзя.

Ничего подобного в осязаемом нами мире не существует. «Раз поведение атомов так не похоже на наш обыденный опыт, то к нему очень трудно привыкнуть, потому что весь непосредственный опыт человека, вся его интуиция – все прилагается к крупным телам».

Мы знаем, что будет с большим предметом; но именно так микрочастицы не поступают! Поэтому, изучая их приходится прибегать к различного рода абстракциям, напрягать воображение и *не пытаться* связать их с нашим непосредственным опытом.

В доквантовой физике *понять, значит составить себе наглядный образ объекта* или процесса. В квантовой физике так рассуждать нельзя.

Всякая наглядная модель будет действовать по классическим законам и поэтому *непригодна для представления квантовых процессов*.

Например, вращение электрона по орбите вокруг атома — такое представление. Это дань классической физике и не соответствует истинному положению вещей, не соответствует квантовым законам.

Рассмотренные нами *волны де Бройля* не являются *электромагнитными*, это *волны особой природы*.

Вычислим дебройлевскую длину волны мячика массой 0,20 кг, движущегося со скоростью 15 м/с.

$$\lambda = \frac{h}{mv} = \frac{6,67 \cdot 10^{-34} \text{ Дж} \cdot \text{с}}{0,2 \cdot 15} = 2,2 \cdot 10^{-34} \text{ м} \quad (7)$$

Это чрезвычайно малая длина волны.

Даже при крайне низких скоростях, скажем 10^{-4} м/с, дебройлевская длина волны составляла бы примерно 10^{-29} м.

$$\lambda = 2,2 \cdot 10^{-34} \text{ м} \quad (7)$$

Это чрезвычайно малая длина волны.

Дебройлевская длина волны обычного тела слишком мала, чтобы ее можно было обнаружить и измерить.

Дело в том, что типичные волновые свойства – интерференция и дифракция – проявляются только тогда, когда ***размеры предметов или щелей сравнимы по своей величине с длиной волны.***

Но нам не известны предметы и щели, на которых могли бы дифрагировать волны с длиной волны 10^{-30} м., поэтому ***волновые свойства обычных тел обнаружить не удастся.***

Другое дело, если речь идет об элементарных частицах типа электронов.

Т.к. масса входит в знаменатель формулы $\lambda = \frac{h}{mv}$ *очень малой массе соответствует большая длина волны.*

Определим дебройлевскую длину волны электрона, ускоренного разностью потенциалов 100 В.

$$\frac{1}{2}mv^2 = eU \Rightarrow v = \sqrt{\frac{2eU}{m}} = 5,9 \cdot 10^6 \text{ м/с}$$

откуда
$$\lambda = \frac{h}{mv} = \frac{6,6 \cdot 10^{-34}}{9,1 \cdot 10^{-31} \cdot 5,9 \cdot 10^6} = 1,2 \cdot 10^{-10} \text{ м}$$

Из приведенного примера видно, что электрон может соответствовать длине волны порядка 10^{-10} м.

Хотя это очень короткие волны, их можно обнаружить экспериментально: межатомные расстояния в кристалле того же порядка величины (10^{-10} м.) и регулярно расположенные атомы кристалла можно использовать в качестве дифракционной решетки, как в случае рентгеновского излучения.

Итак, если гипотеза де Бройля справедлива, то как указал Эйнштейн, для электронов должно наблюдаться явление дифракции.

Отвлечемся на время и поставим мысленный эксперимент. Направим на преграду с двумя узкими щелями параллельный пучок моноэнергетических (т.е. обладающих одинаковой кинетической энергией) электронов за преградой поставим фотопластинку Фп.



Рисунок 5

В начале закроем вторую щель и произведем экспонирование в течение времени t . Почернение на обработанной Фп будет характеризоваться кривой 1 на рисунке 5, б. Затем закроем первую щель и произведем экспонирование второй фотопластины. Характер почернения передается в этом случае кривой 2 на рисунке 5, б. Наконец откроем обе щели и подвергнем экспонированию в течение времени t третью пластину.



Рис. 1. Распределение интенсивности электронов согласно классической физике

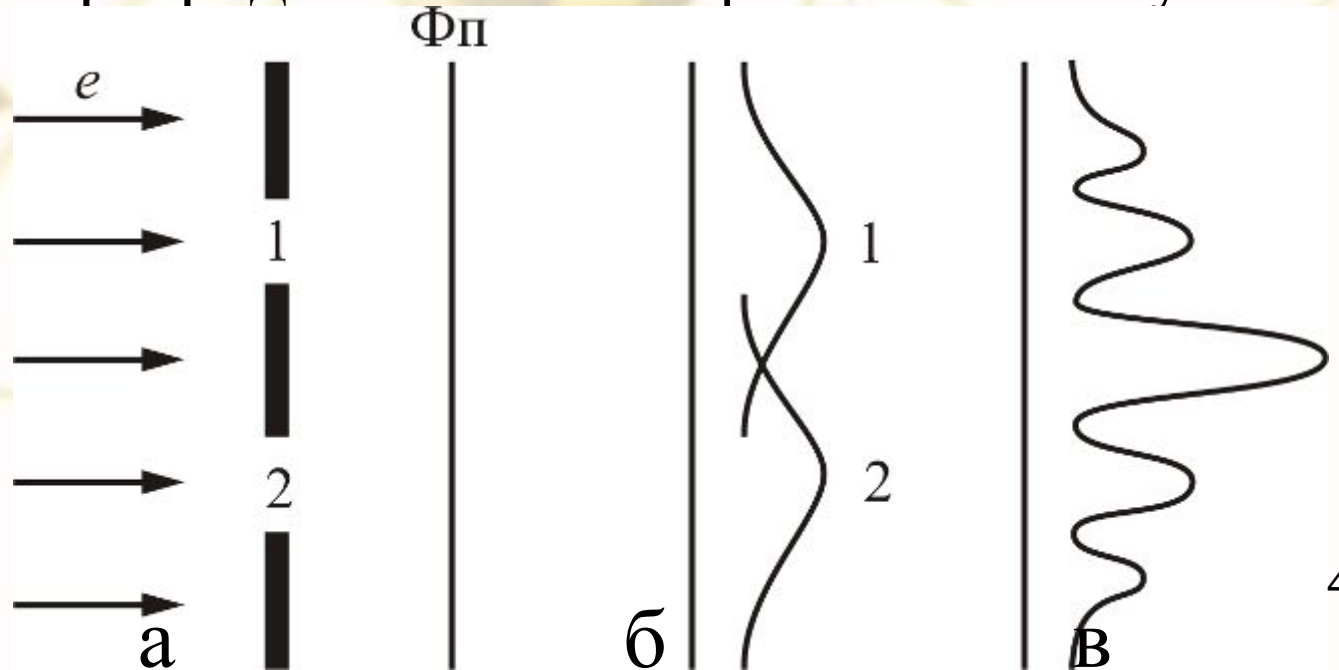

Рис. 2. Распределение интенсивности электронов согласно квантовой теории

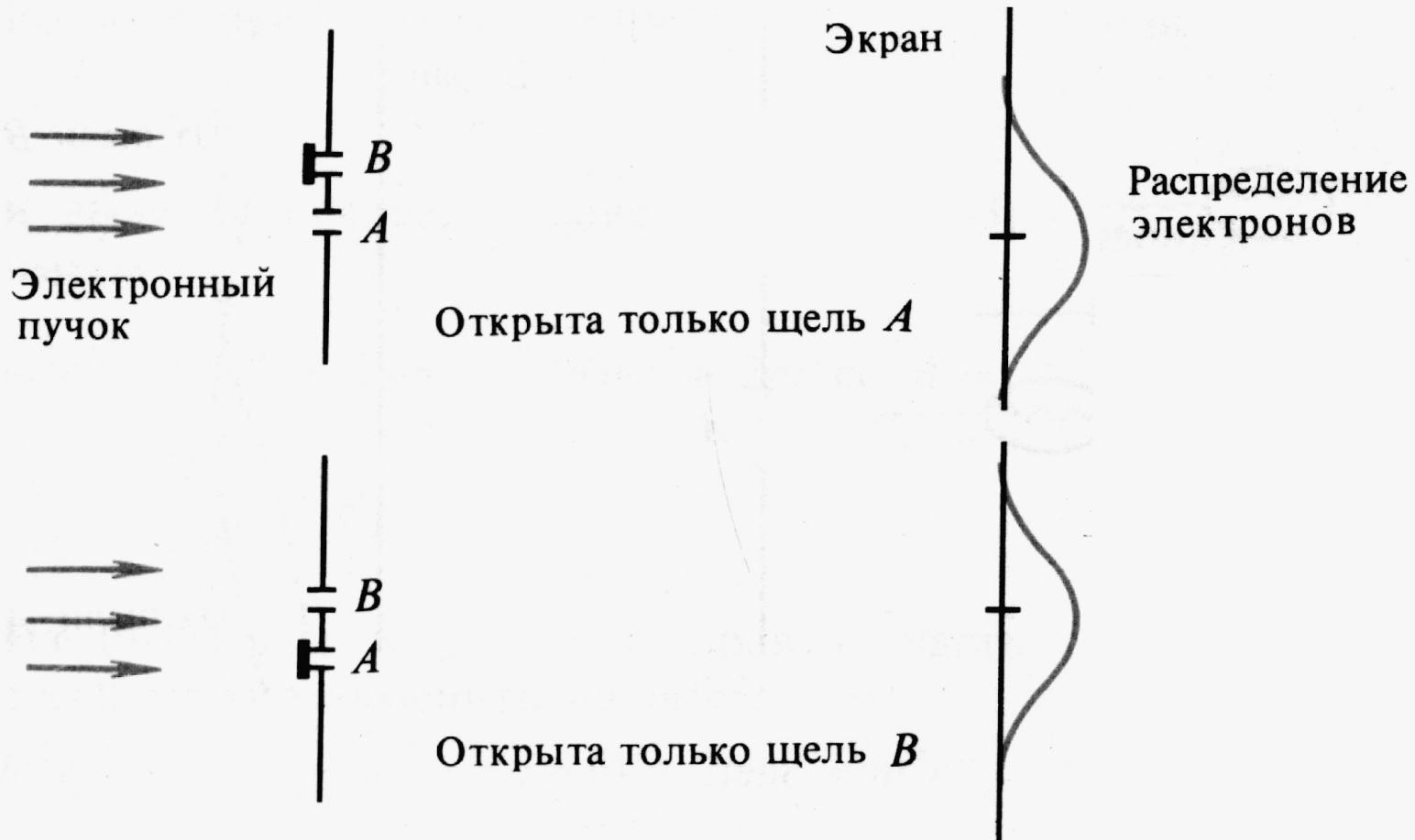

а

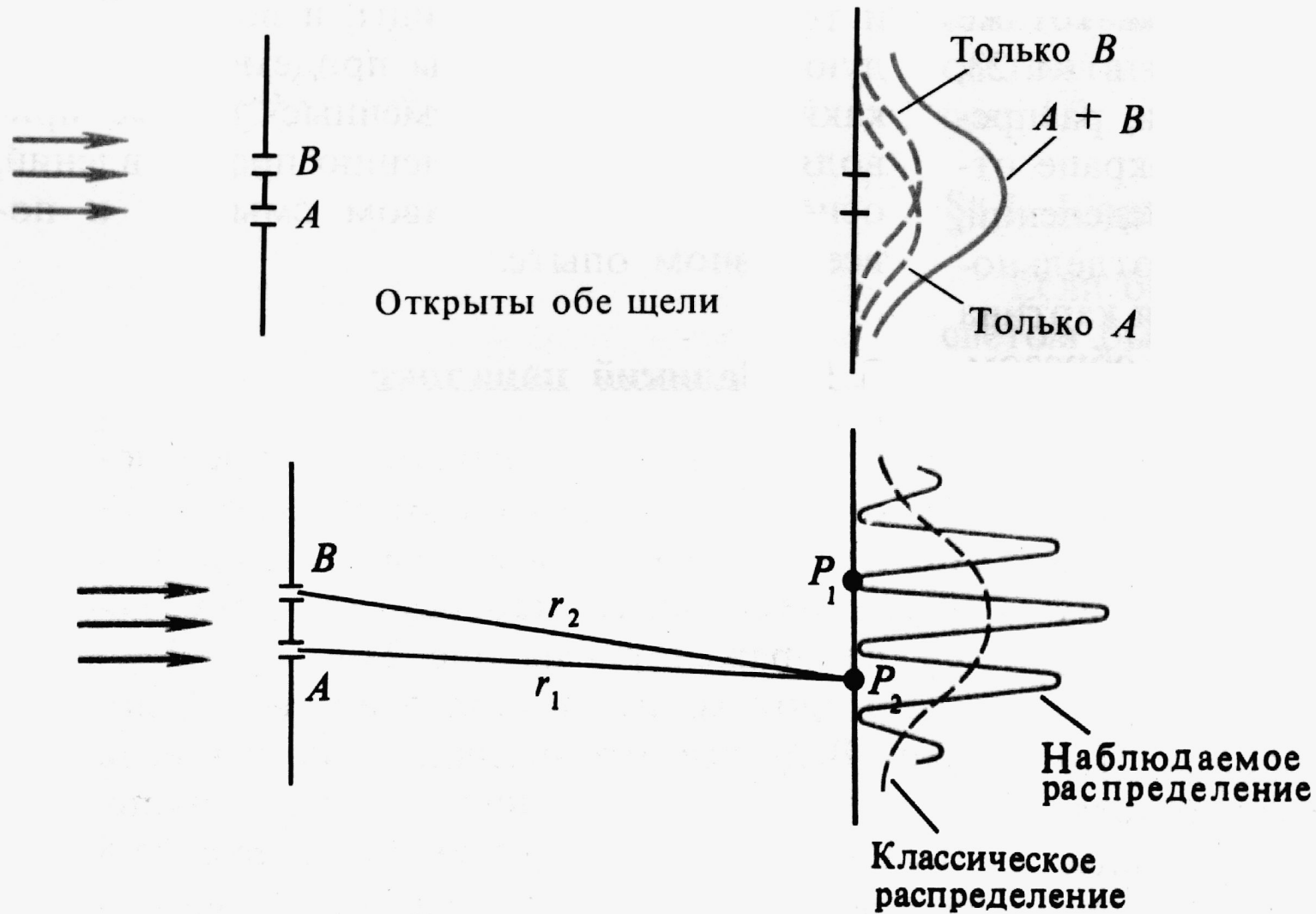
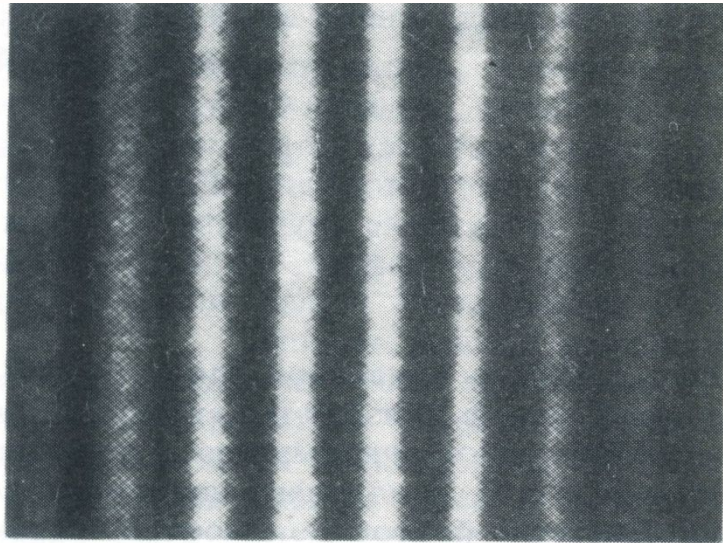
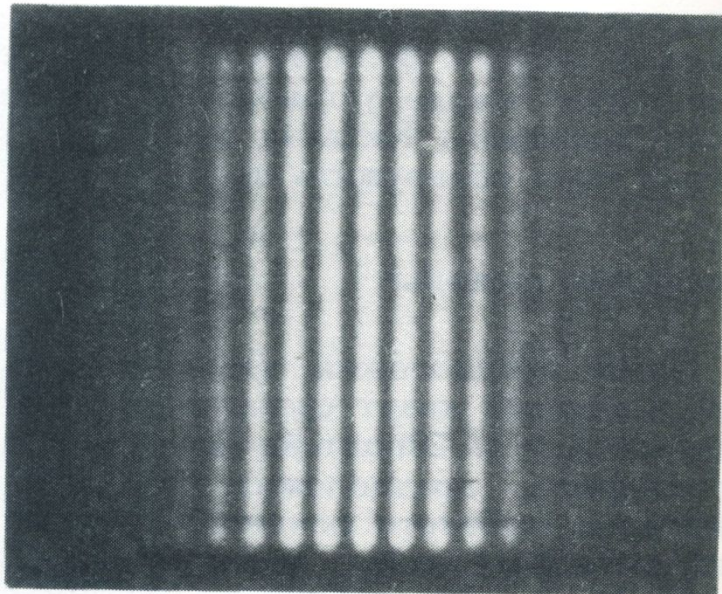

б

а – интерференционная картина от двух щелей в случае электронов, каждое из зерен негатива образовано отдельным электроном; б – для сравнения приведена интерференционная картина от двух щелей в случае света, на этом фото каждое из зерен негатива образовано отдельным фотоном.

Результаты
моделирования
эксперимента с двумя
щелями.

Распределения
отвечают экспозициям
с малым числом
электронов:

- a* – 27 электронов;
- б* – 70 электронов;
- в* – 735 электронов

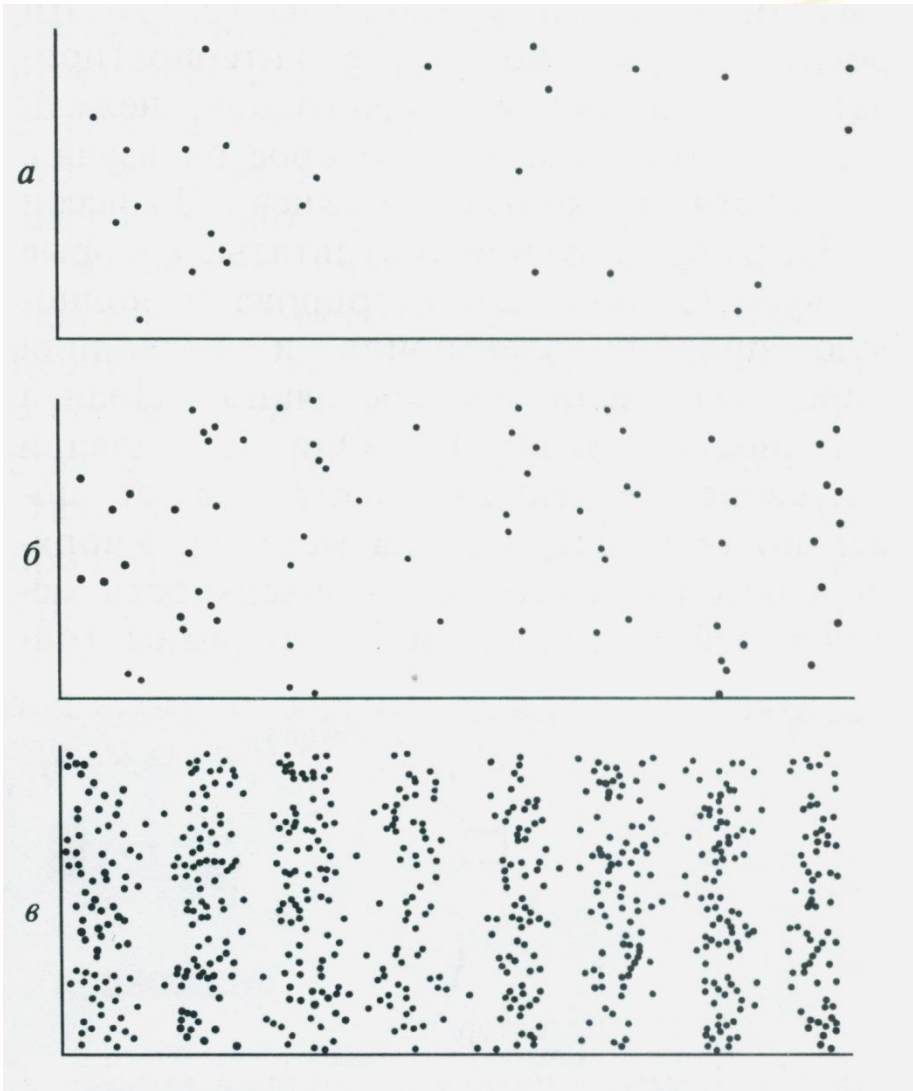

Картина почернения, получающаяся в последнем случае, изображена на рисунке 3.5, в.

Эта картина отнюдь не эквивалентна положению первых двух.

Каким образом открывание второй щели может повлиять на те электроны, которые, казалось бы, прошли через другую щель? Полученная картина оказывается аналогичной картине, получающейся при интерференции двух когерентных световых волн.

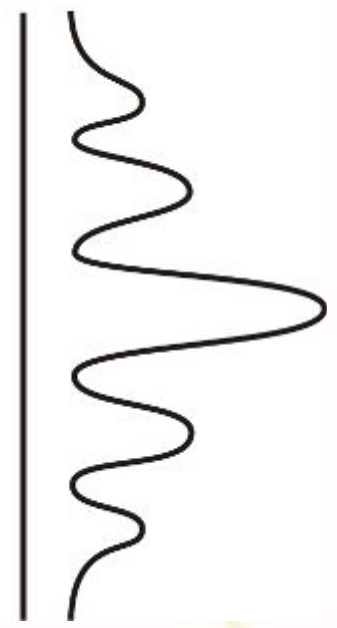

Характер картины свидетельствует о том, *что на движение каждого электрона оказывает влияние оба отверстия.*

Такой вывод несовместим с представлением о траекториях. Если бы электрон в каждый момент в определенной точке пространства и двигался по траектории, он проходил бы через определенное отверстие – первое или второе.

Явление же дифракции доказывает, что *в прохождении каждого электрона участвуют оба отверстия – и первое, и второе.*

Таким образом, *дифракция электронов и других микрочастиц доказывает справедливость гипотезы де Бройля и подтверждает корпускулярно-волновой дуализм микрочастиц вещества.*

Концепция близкодействия:

Свойство Поле Частицы

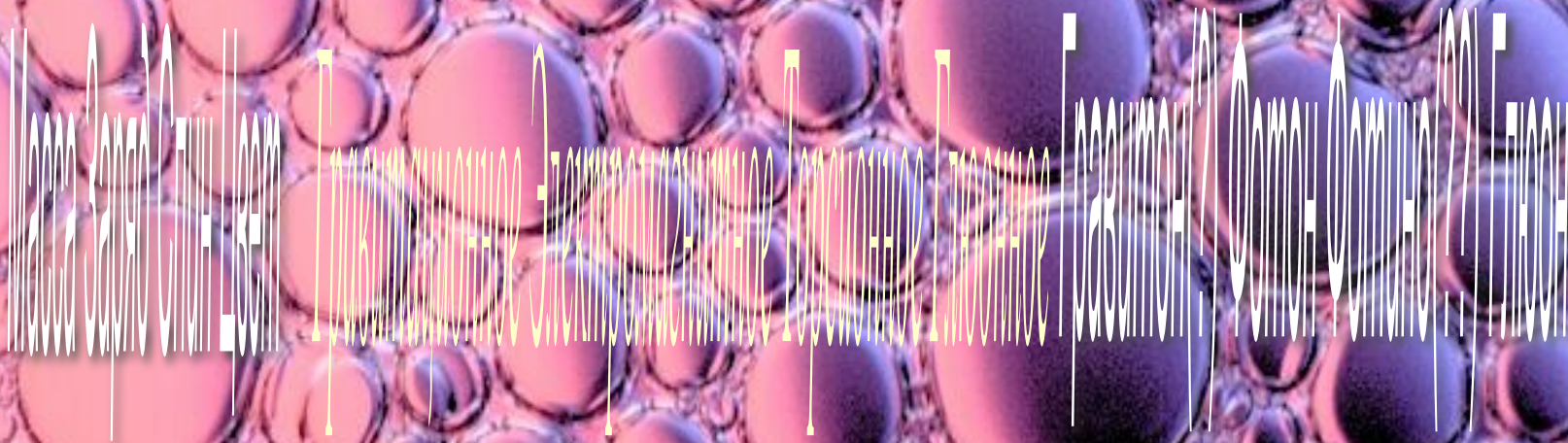

Частицы вещества взаимодействуют

посредством

обмена частицами и о л е й !

Частицы вещества взаимодействуют

путем

обмена частицами и о л е й !

Вещества: частицы-волны!

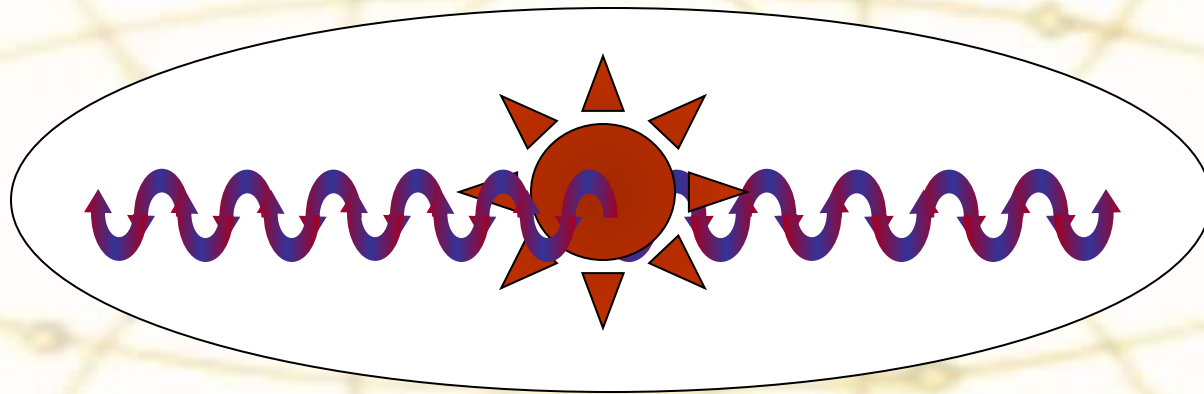

Поля: волны-частицы

Вещества: чем больше (h/mv)

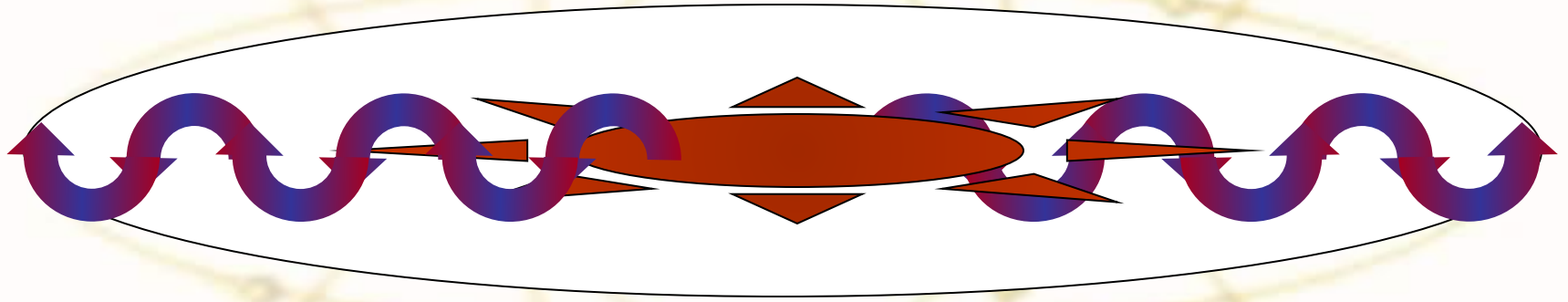

тем больше они волны.

Поля: чем меньше длина волны,

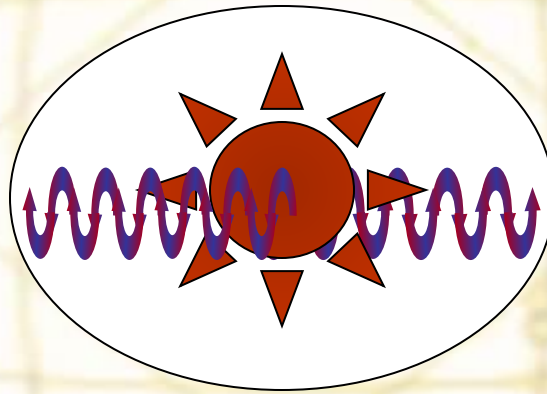

тем больше они - частицы!



Лекция окончена!!!