

«Традиция деревянного
домостроения.»



- Свободная застройка



- Замкнутая застройка.



- Рядовая застройка.

Полуземлянка.

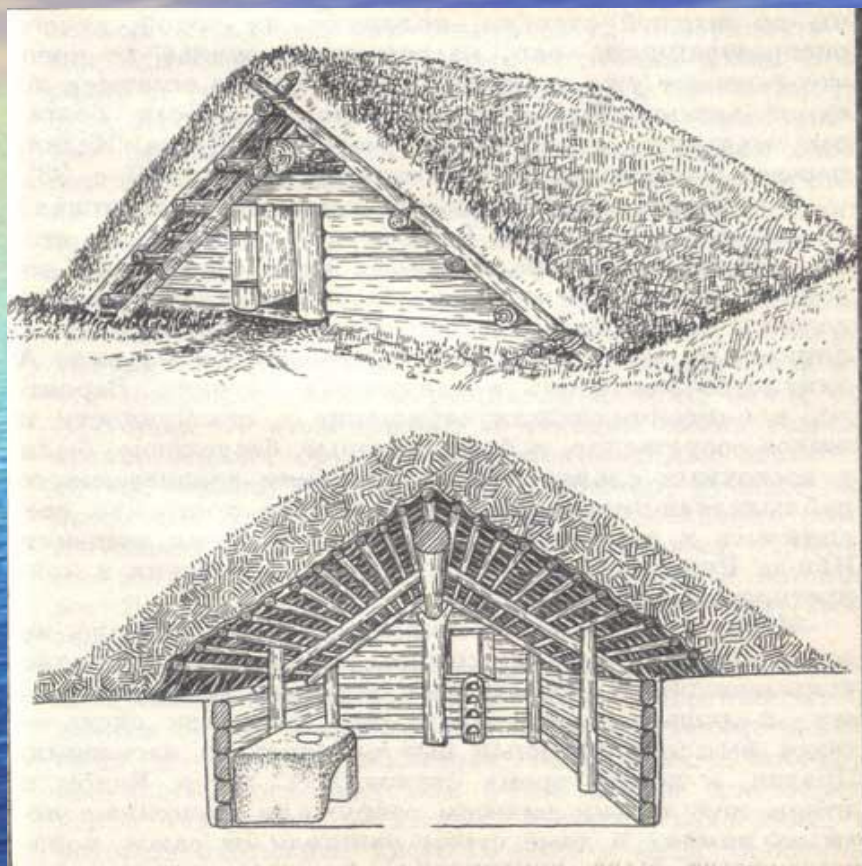

- *Название русского дома «изба» происходит от древнерусского «истьба», что означает «дом, баня».*



«Курные» избы.



Строительный материал.



- *Наши предки относились к деревьям, как к живым существам. Они оберегали их и соблюдали множество правил для сруба самого дерева.*

Выбор места для строительства избы.



- Место выбиралось поближе к воде и лесу, чтобы удобно было заниматься рыболовством и охотой.





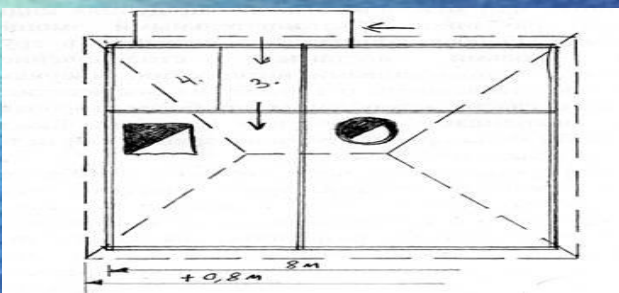
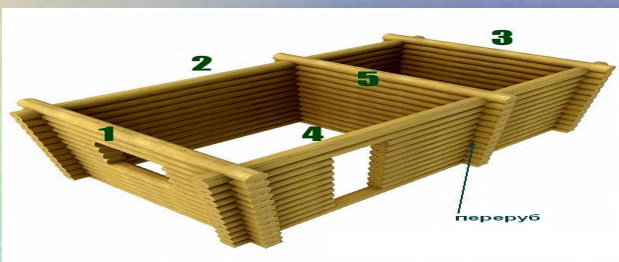
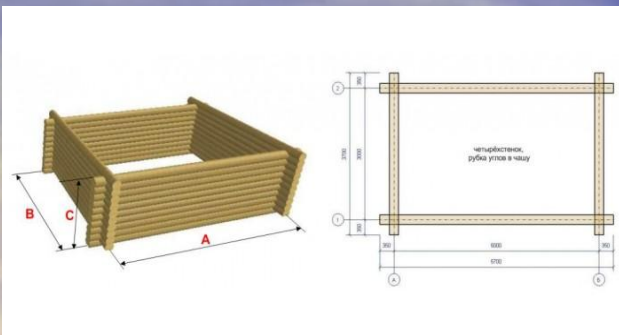

- Четырехстенка.

- Пятистенка.

- Крестовик.

- Шестистенка.

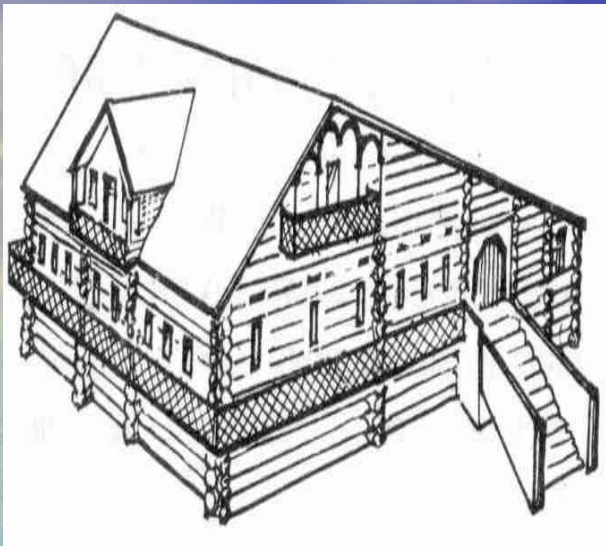

- Кошель.



- Глаголь.

Изда северного крестьянина. Самый распространенный тип на Севере — «брус».



© 2004 by Larkspur Creek Properties

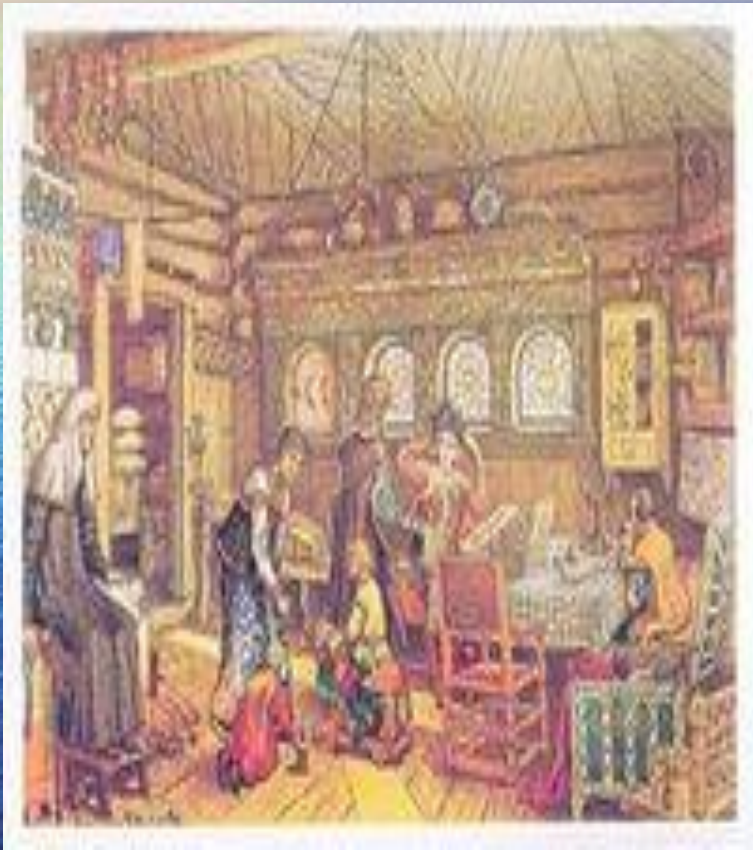





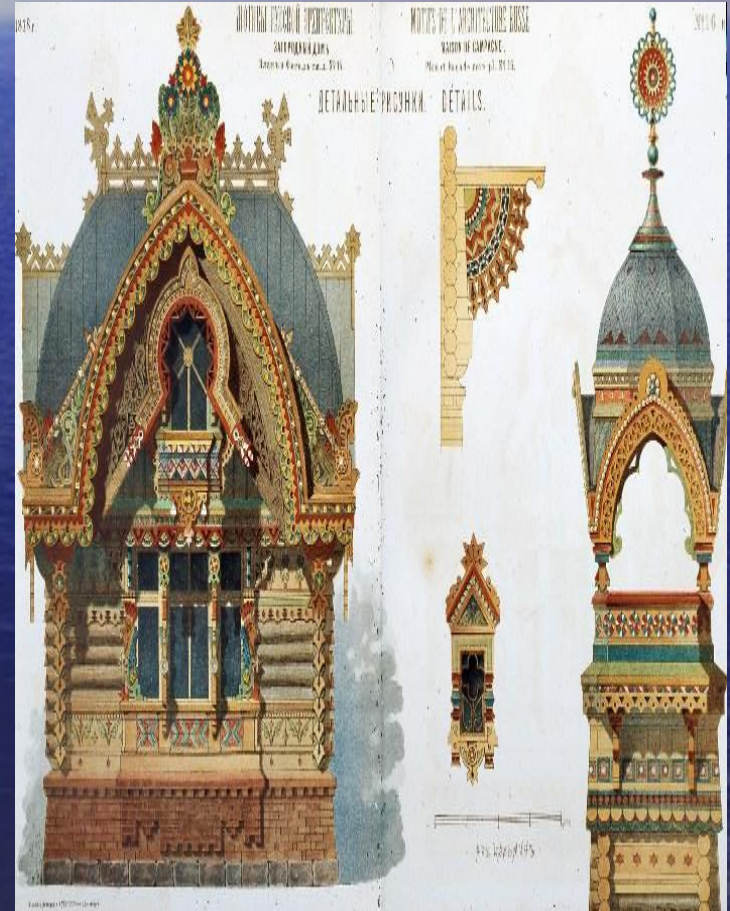





размещено на proInterior.by





- Дом из оцилиндрованных брёвен.



- Каркасный дом.



- Брусковый дом.



- *Дом – это жилая постройка, но дом - это родина, семья, родня...*

Спасибо за внимание!