

# Путешествие Капельки

Абдухамедова  
Динара Таировна  
учитель географии  
ШЛ №16  
г.Кентау

# 1 конкурс

## Разминка

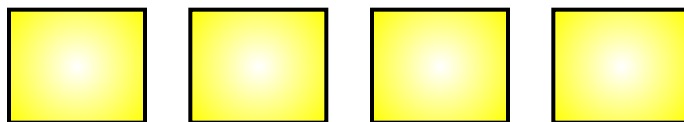
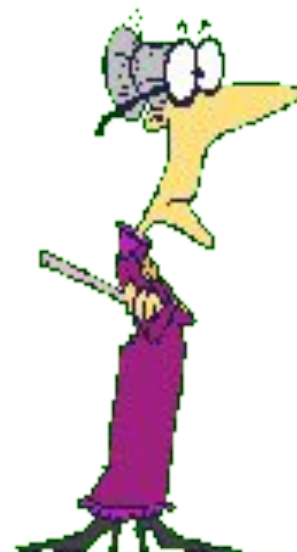



**ВНИМАНИЕ ! ВОПРОС**

**Самый большой материк Земли**



**Правильный ответ**

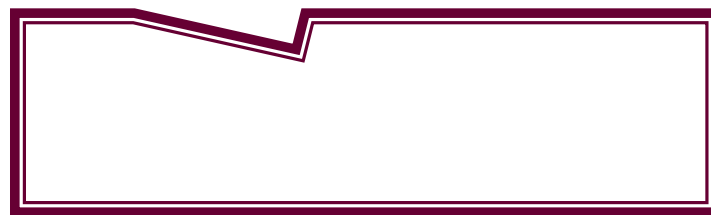

2

## **ВНИМАНИЕ ! ВОПРОС**

**Часть света, омываемая  
четырьмя океанами**



***Правильный ответ***

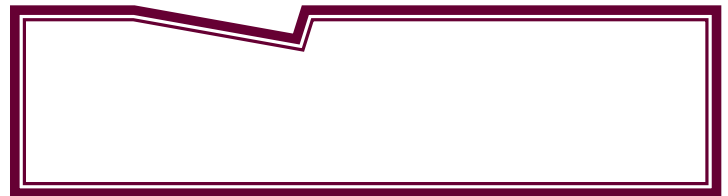

3

**ВНИМАНИЕ ! ВОПРОС**

**Материк открытый позже других**



**Правильный ответ**

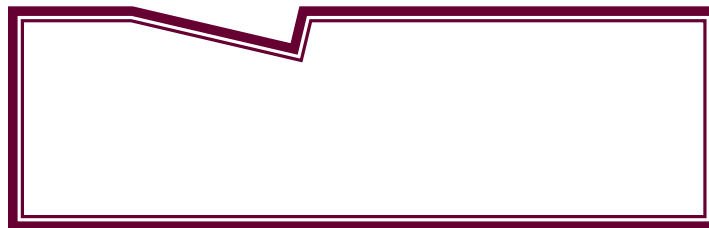

5

**ВНИМАНИЕ ! ВОПРОС**

**Океан, омывающий все материки,  
кроме Африки**



**Правильный ответ**

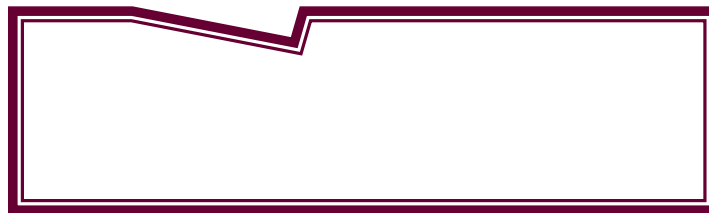



**ВНИМАНИЕ ! ВОПРОС**

**Самый маленький материк**



**Правильный ответ**

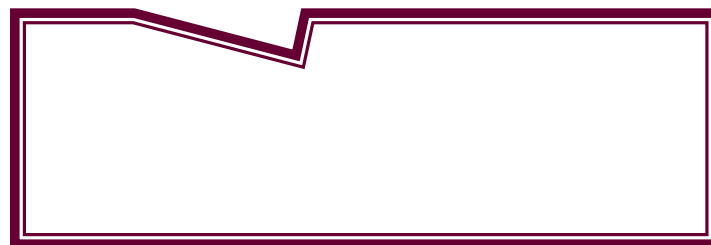

6

## ВНИМАНИЕ ! ВОПРОС

Перечислить все части света



**Правильный ответ**

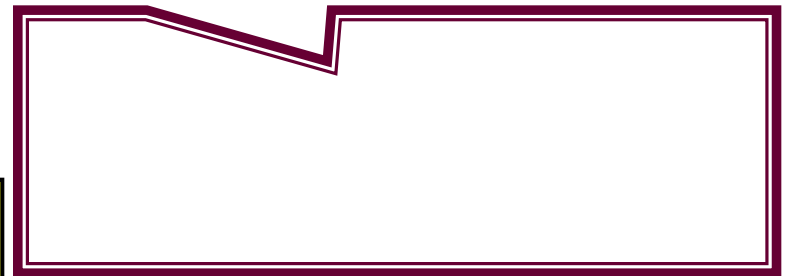





# ***ВНИМАНИЕ ! ВОПРОС***

**Материк, который пересекают все меридианы**



***Правильный ответ***





**ВНИМАНИЕ ! ВОПРОС**

**Самый северный океан**



**Правильный ответ**

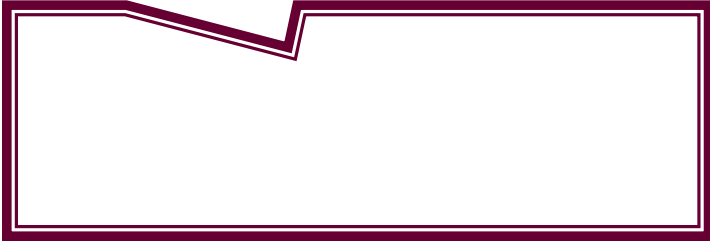



# **ВНИМАНИЕ ! ВОПРОС**

По происхождению горные породы делятся на...



**Правильный ответ**



10

**ВНИМАНИЕ ! ВОПРОС**

**Самая многоводная река мира**



**Правильный ответ**

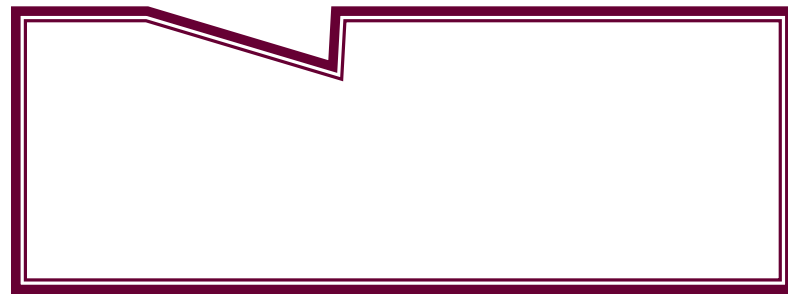
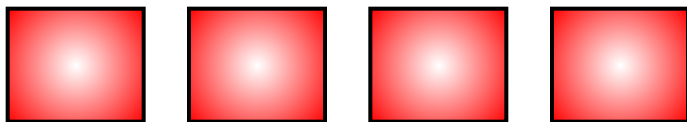



**ВНИМАНИЕ ! ВОПРОС**

**Совокупность неровностей  
земной поверхности**

**Правильный ответ**



12

**ВНИМАНИЕ ! ВОПРОС**

**Кто открыл Америку**



**Правильный ответ**



13

## ВНИМАНИЕ ! ВОПРОС

Излившаяся на поверхность магма



**Правильный ответ**

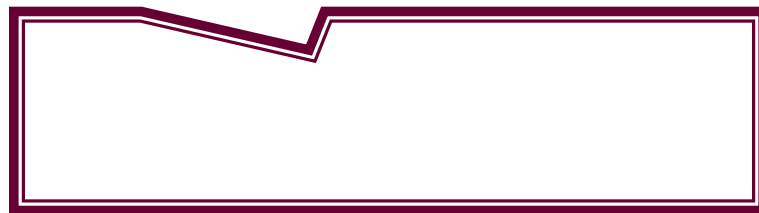

14

**ВНИМАНИЕ ! ВОПРОС**

Самая высокая вершина мира



**Правильный ответ**

**Эверест**





15

## **ВНИМАНИЕ ! ВОПРОС**

Кто совершил первое  
кругосветное плавание

**Правильный ответ**



**Ф. Магеллан**



16

## **ВНИМАНИЕ ! ВОПРОС**

Самый большой остров Земли



**Правильный ответ**

**Гренландия**



17

## **ВНИМАНИЕ ! ВОПРОС**

Самое большое по площади  
озеро мира



**Правильный ответ**

**Каспийское море**



18

## **ВНИМАНИЕ ! ВОПРОС**

**Естественный спутник Земли**

**Правильный ответ**



**Луна**



19

## ВНИМАНИЕ ! ВОПРОС

Плавающая ледяная гора



**Правильный ответ**

айсберг



20

# ВНИМАНИЕ ! ВОПРОС

Чашеобразное углубление на  
вершине вулкана



**Правильный ответ**

**кратер**





# 2 тур

## Угадай великого человека

Перед вами фотографии великих  
путешественников и первооткрывателей,  
назовите их имена





**3 тур**

**Задание в бутылках.**

**Радиограмма**

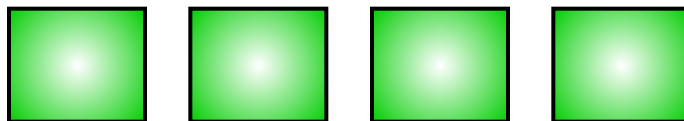





# 4 тур

Восхождение к вершинам.

Бой капитанов.





*5 тур*

**Черный ящик.**



**6 тур**

**Измерительные  
приборы.**

**Для чего используется  
тот или иной  
измерительный  
прибор.**

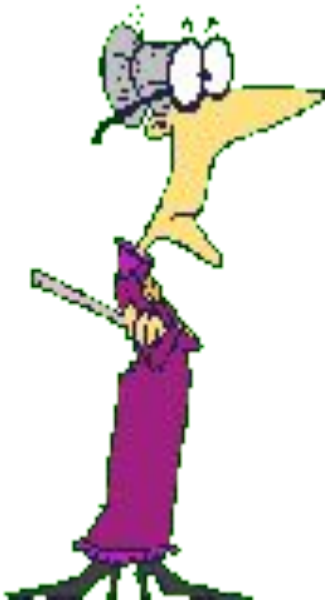

# Барометр - aneroid



# Сейсмограф

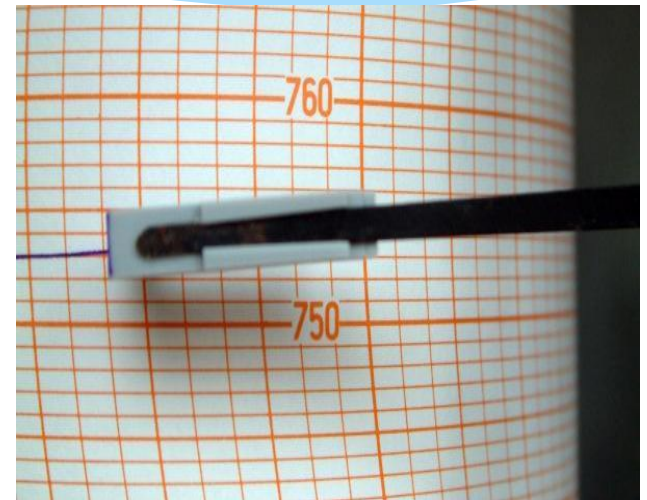
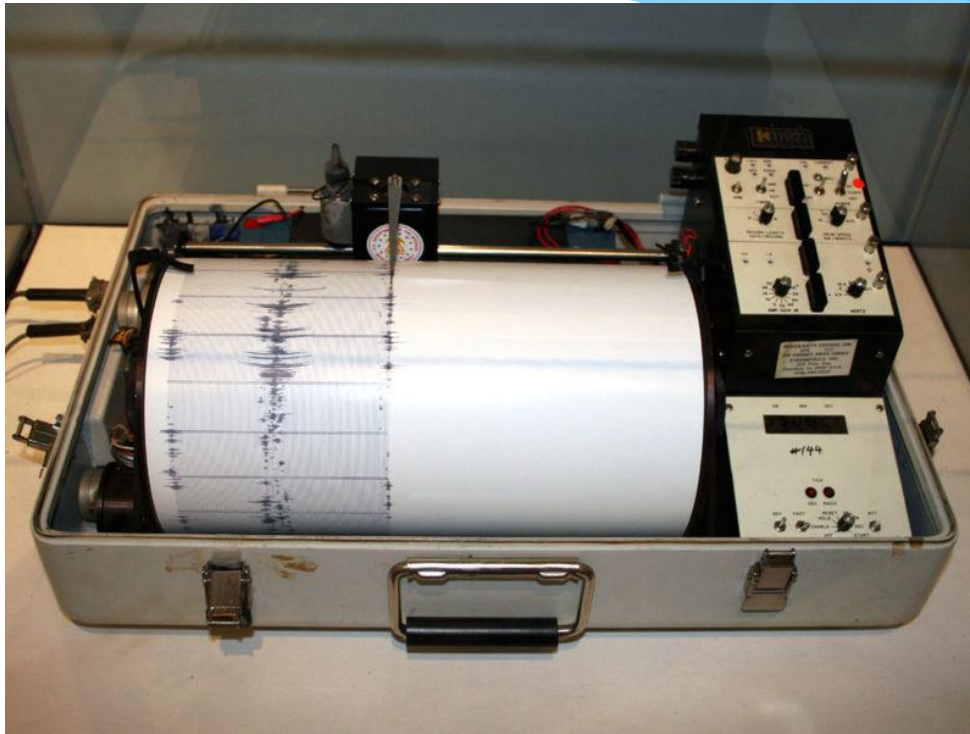

# Термометр



# Компас



# Эхолот

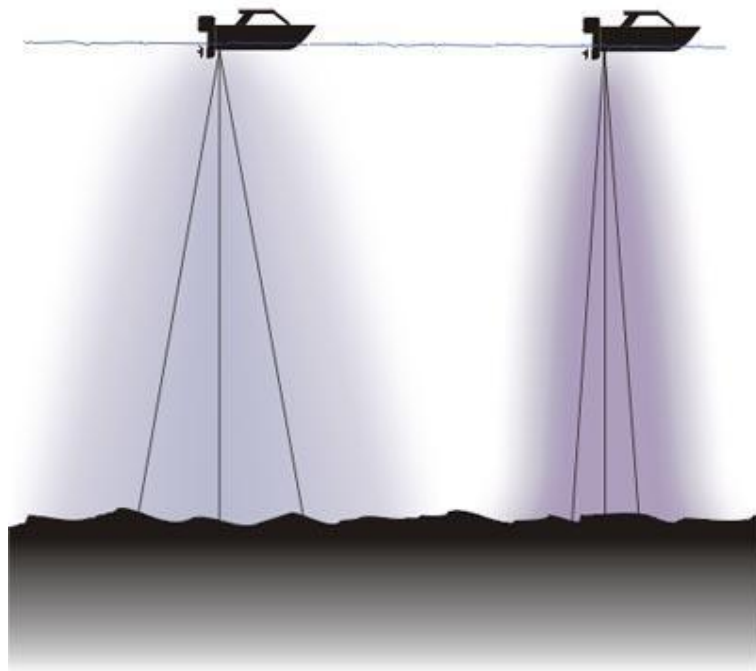



# Рулетка



# Гигрометр



ВНТ-2

# Анемометр

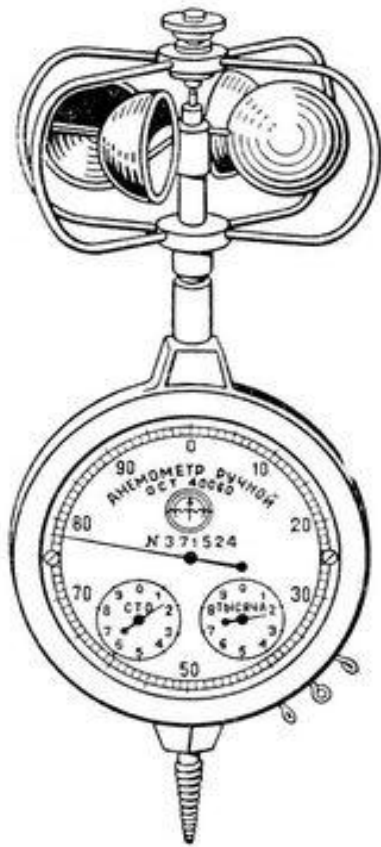

# Флюгер

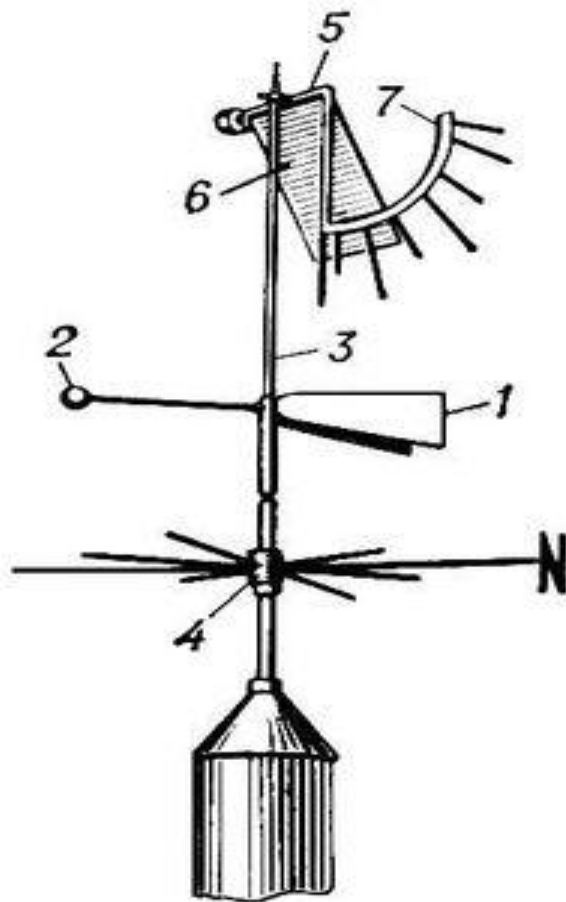

# Осадкомер



# Нивелир



# 7 тур

**Отгадай географический  
объект и назови общую  
площадь**

1



2.



3.



4.



5.



6.



# *Песенная география*





# Исполнение песни

- \* «Как здорово что все мы здесь сегодня  
собрались...»

# Подведение итогов