

ПОСТРОЕНИЕ ПРЯМОУГОЛЬНЫХ ТРЕУГОЛЬНИКОВ

Учитель
математики
Гассох Л.Н.

По катету и острому углу

Эскиз

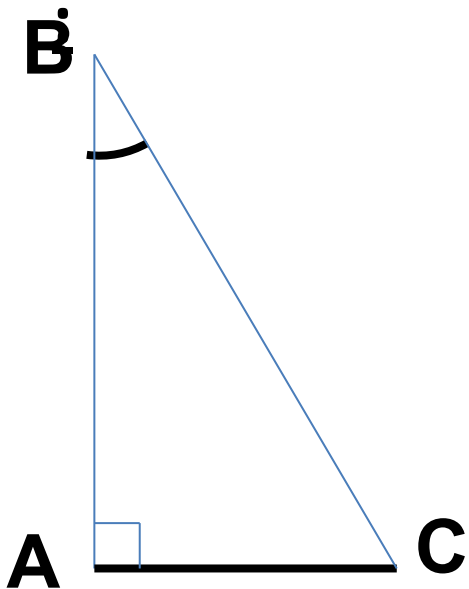

Дано

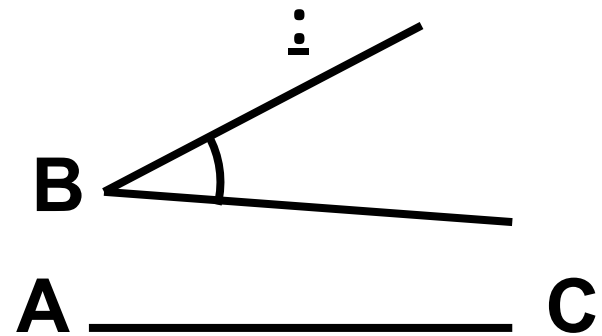

Построить:



В

начало

ПОСТРОЕНИЕ:

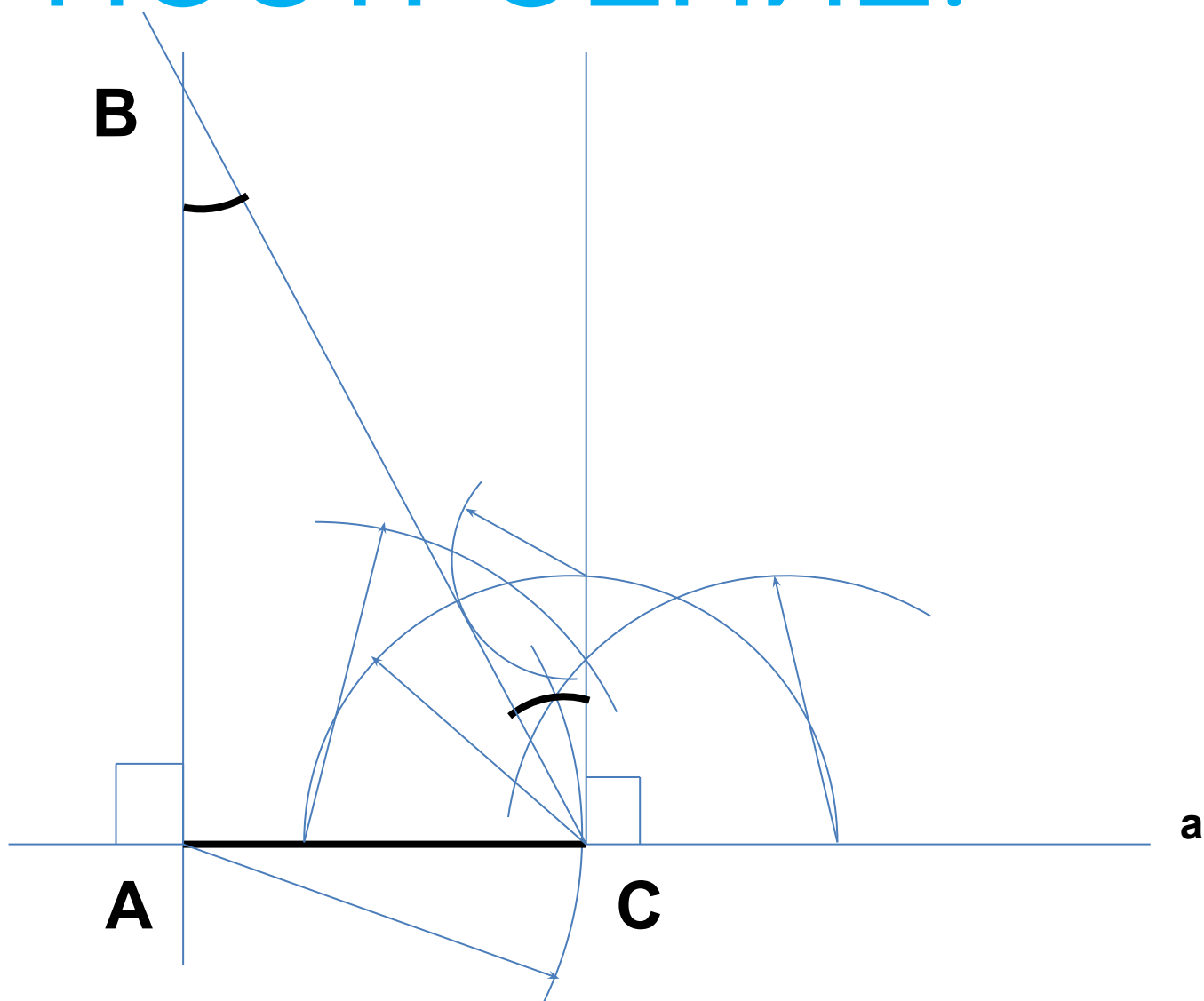

По катету и гипотенузе

Эскиз

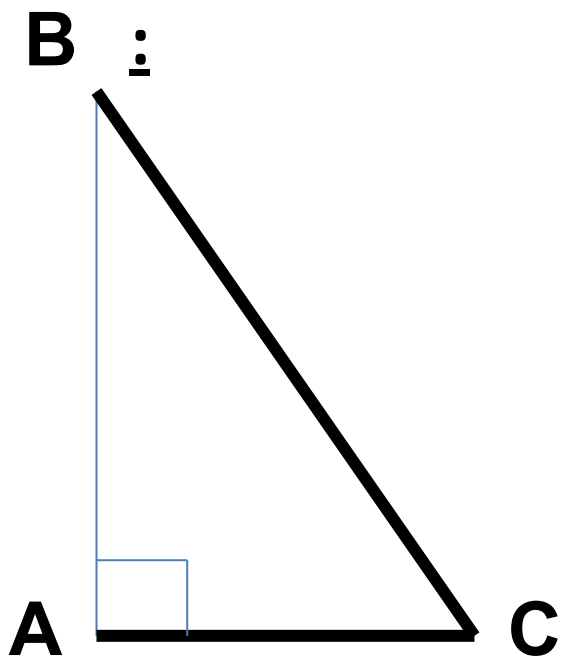

Дано

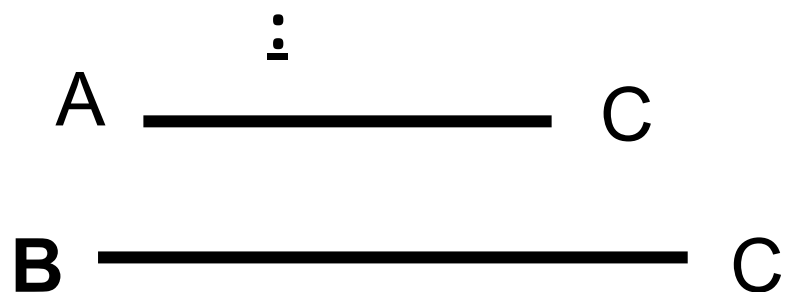

Построит

ь:  ABC

ПОСТРОЕНИЕ:

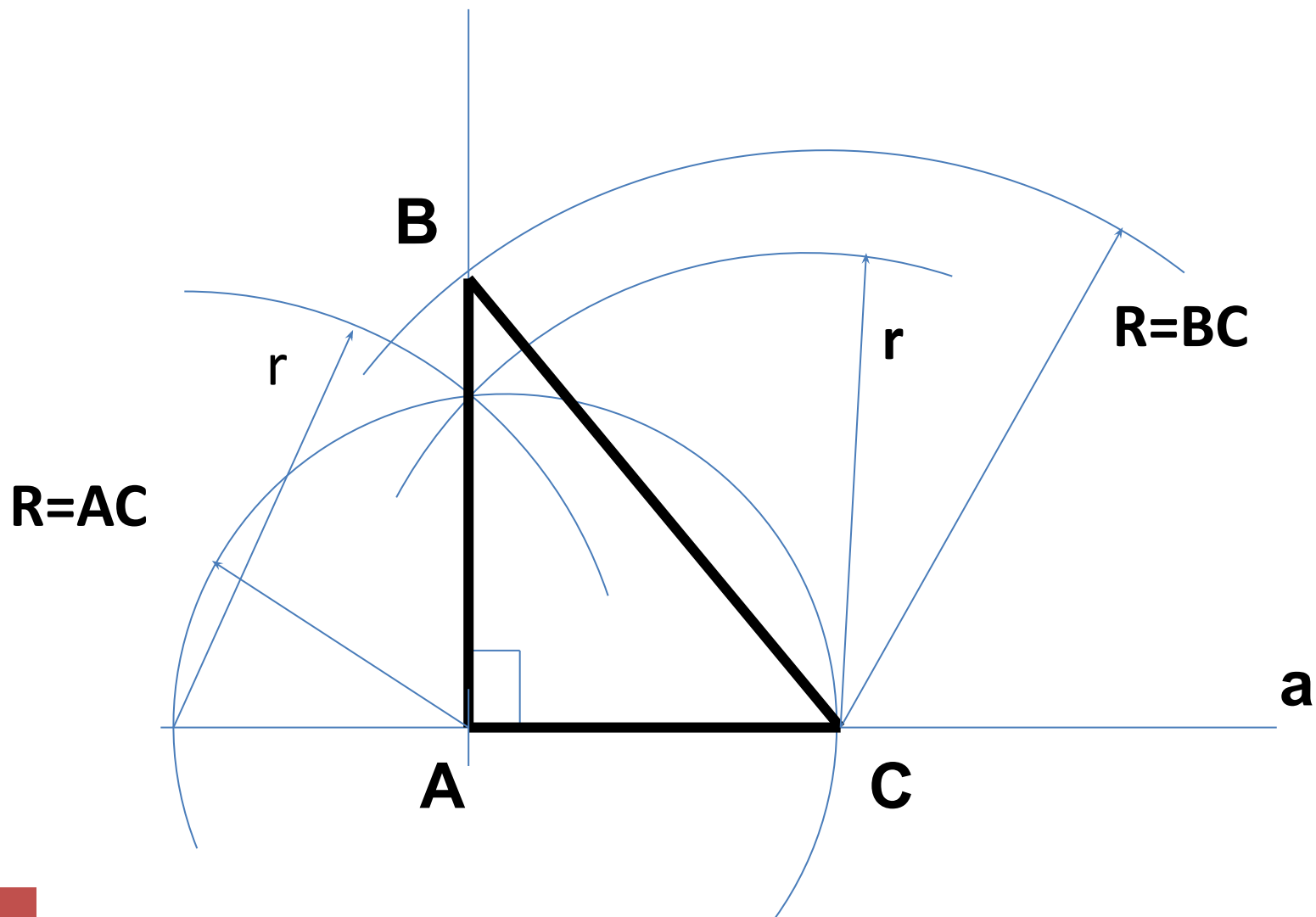

По гипотенузе и острому углу

Эскиз

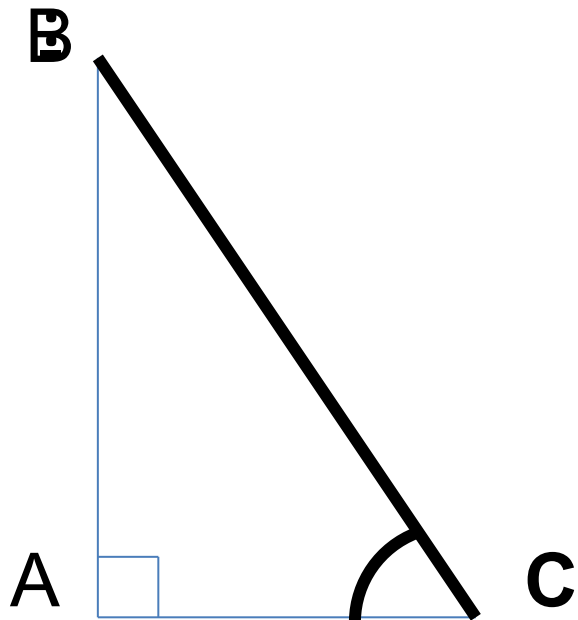

Дано

⋮

C

B

C

Построит



ABC

ПОСТРОЕНИЕ:

