

Смежные и вертикальные углы

Перпендикулярные прямые

Кнюк Н.А., учитель

математики

г. Ангарск

«Ангарский лицей №1»

Смежные и вертикальные углы

1. Найти: $\angle CBD$

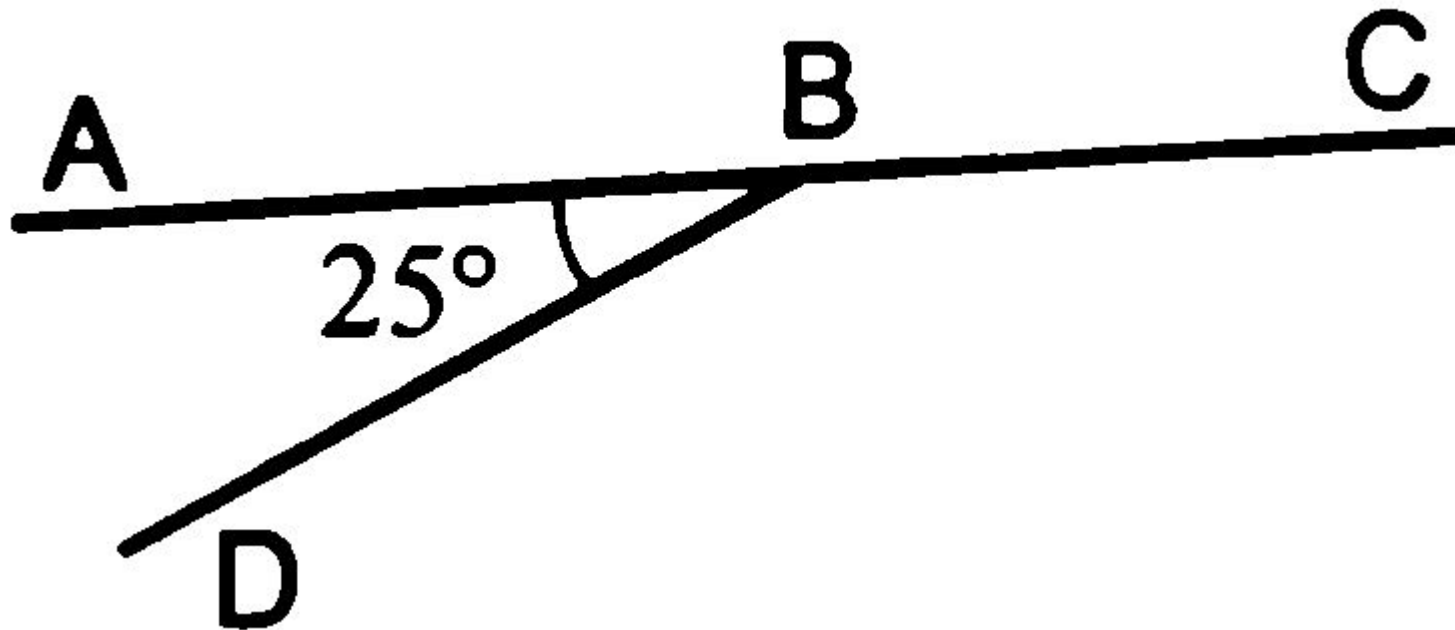

2. Найти: $\angle FBD$, $\angle ABF$,
 $\angle CBD$

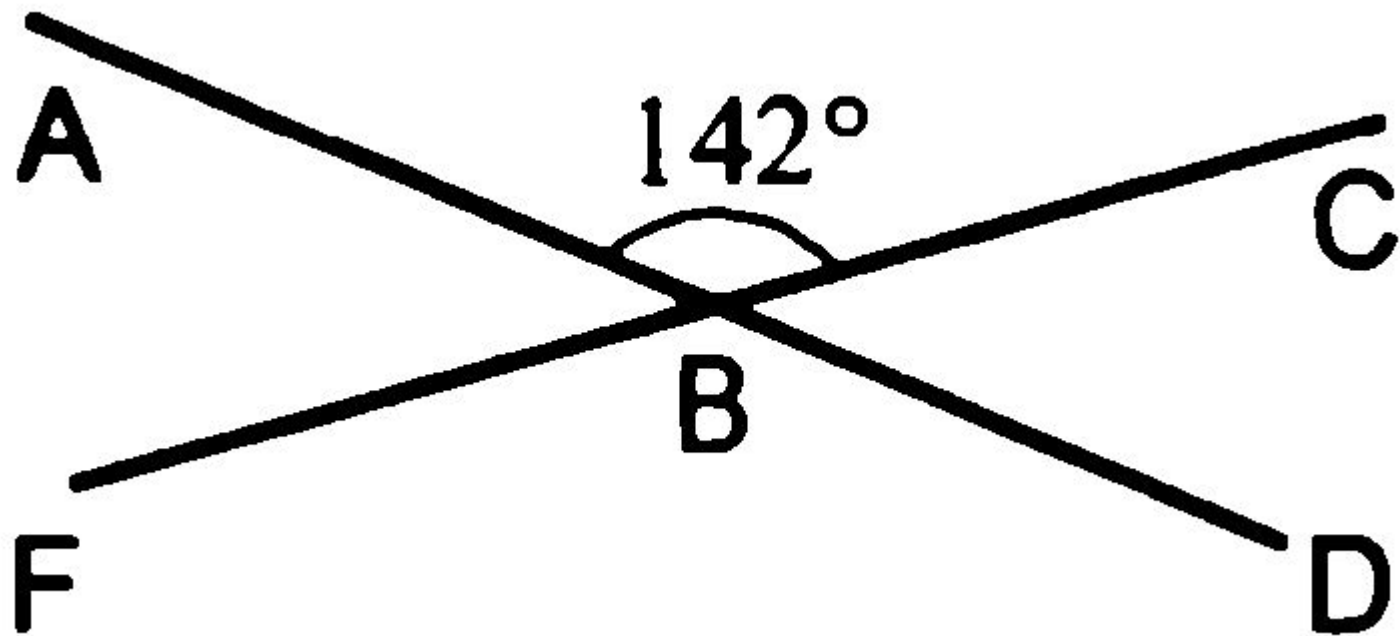

3. Дано: $\angle ADB$ в 5 раз
меньше $\angle BDC$

Найти: $\angle ADB$, $\angle BDC$

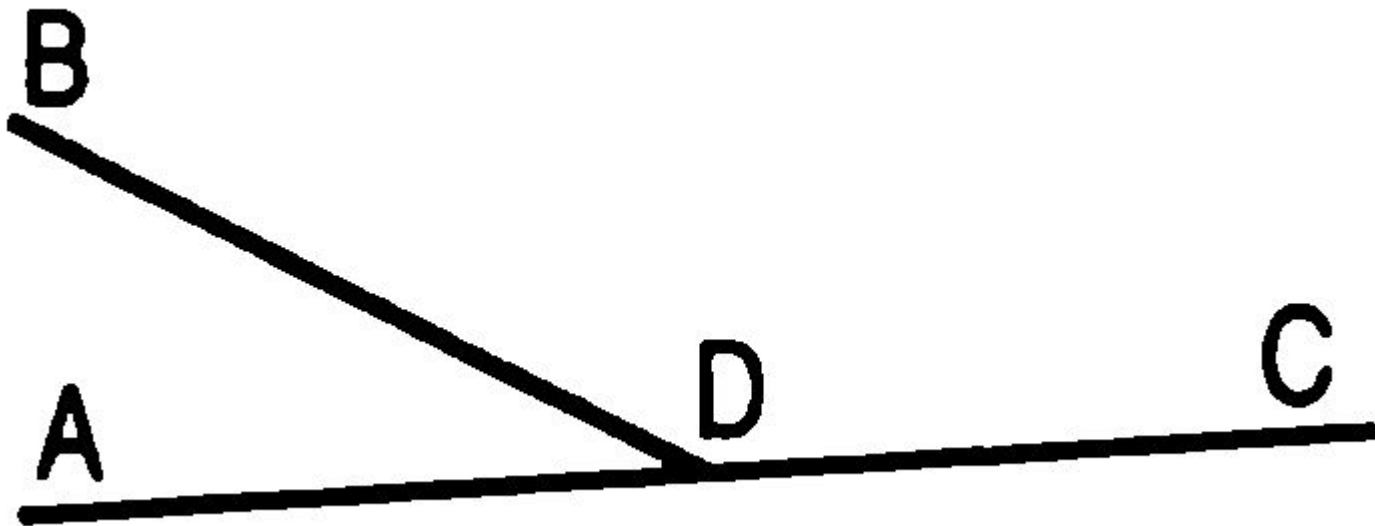

4. Дано: $\angle NMO : \angle LMN = 1 : 3$

Найти: $\angle NMO$, $\angle LMN$,
 $\angle RMO$, $\angle LMR$

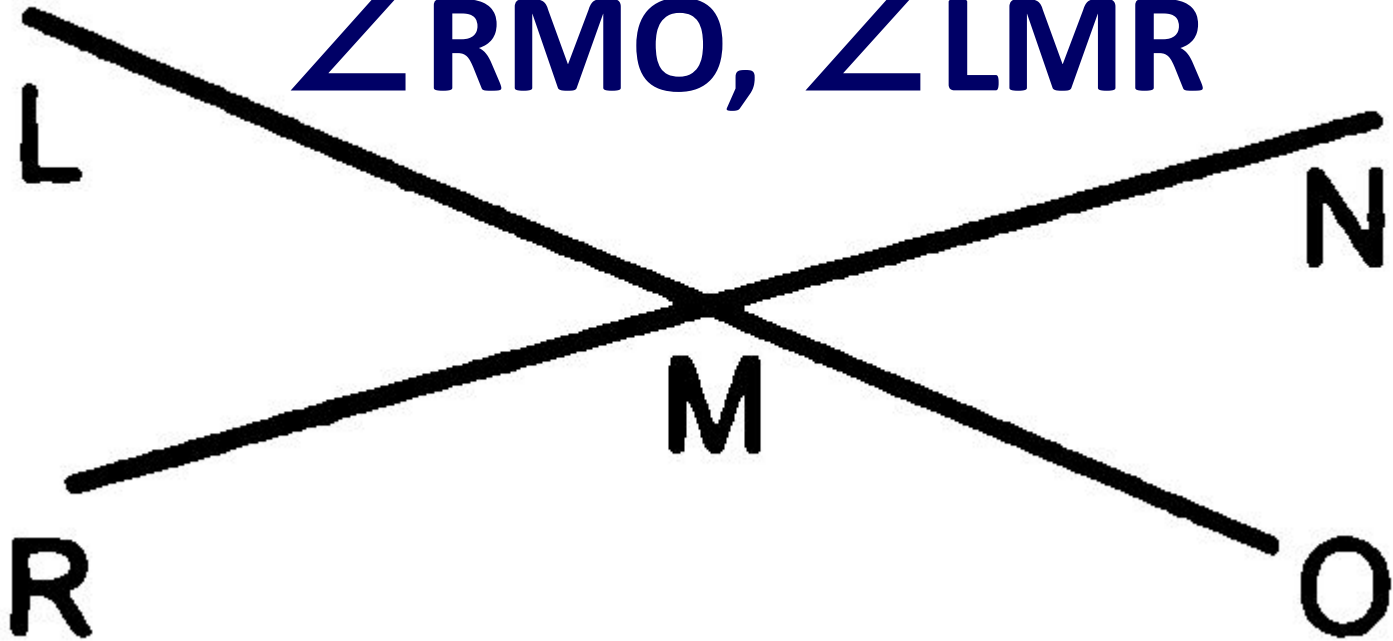

5. Дано: $\alpha - \beta = 30^\circ$

Найти: α, β

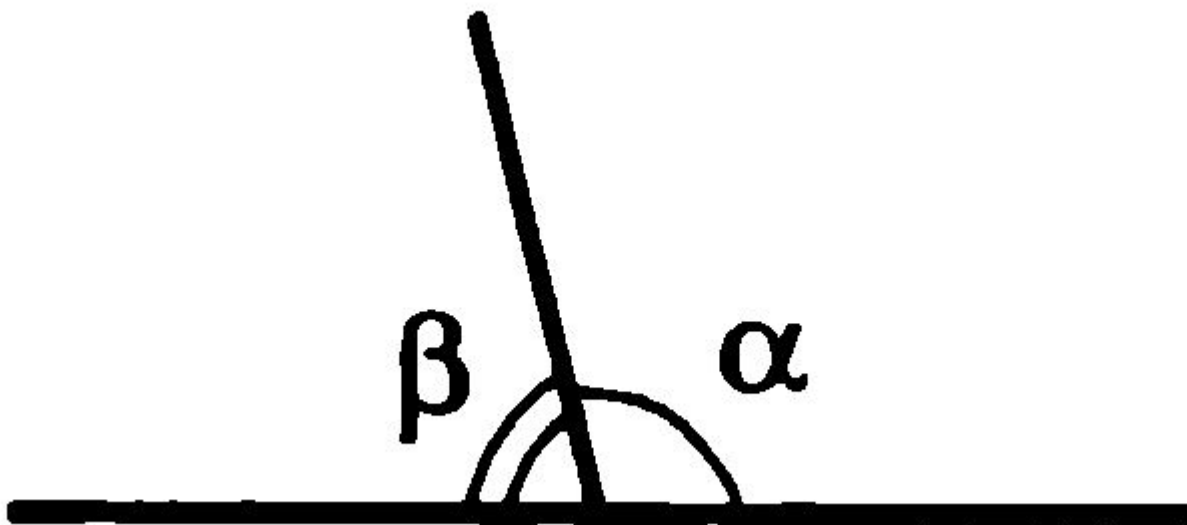

6. Дано: $\angle ABD : \angle CBD = 1 : 5$
5

Найти: $\angle ABD$, $\angle CBD$

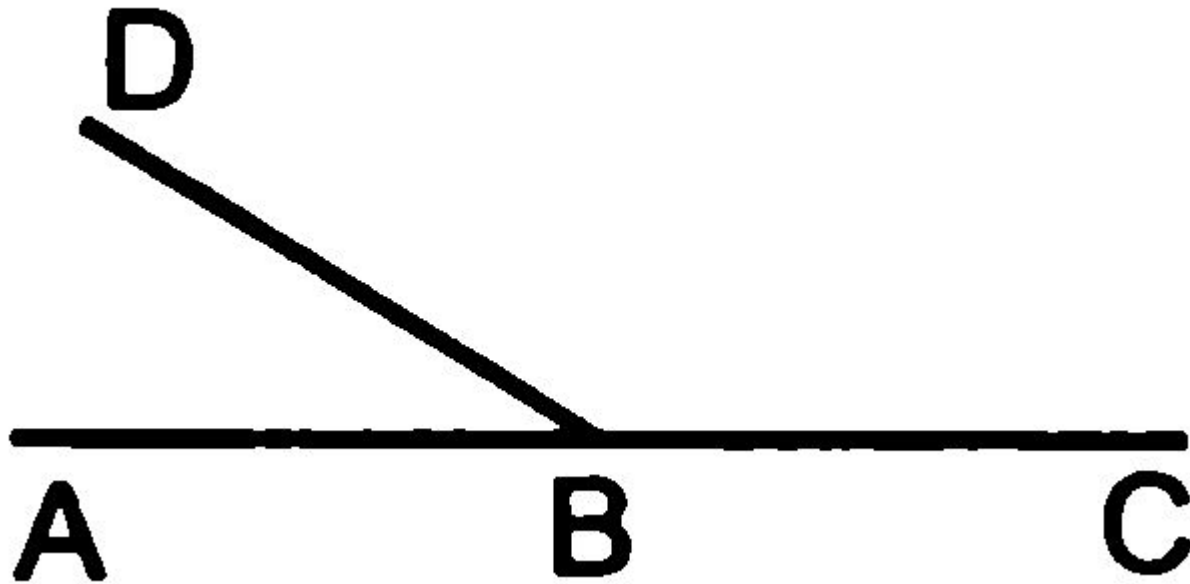

7. Дано: OE –
биссектриса
 $\angle COD$; $\angle DOE =$

Н

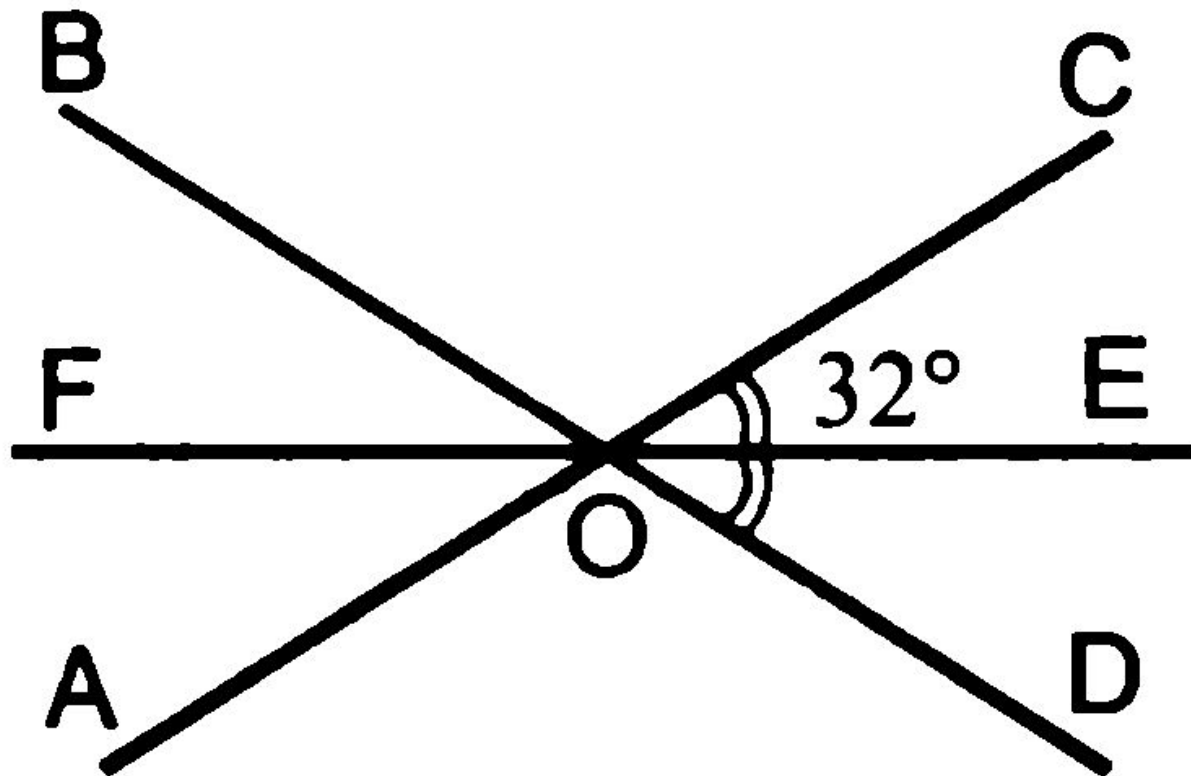

Перпендикулярн ые прямые

**Две пересекающиеся
прямые называются
перпендикулярными,
если они образуют 4
прямых угла**

$$\angle AOC = \angle COB = \angle BOD$$

=

$$= \angle AOD = 90^{\circ}$$

$AB \perp CD$

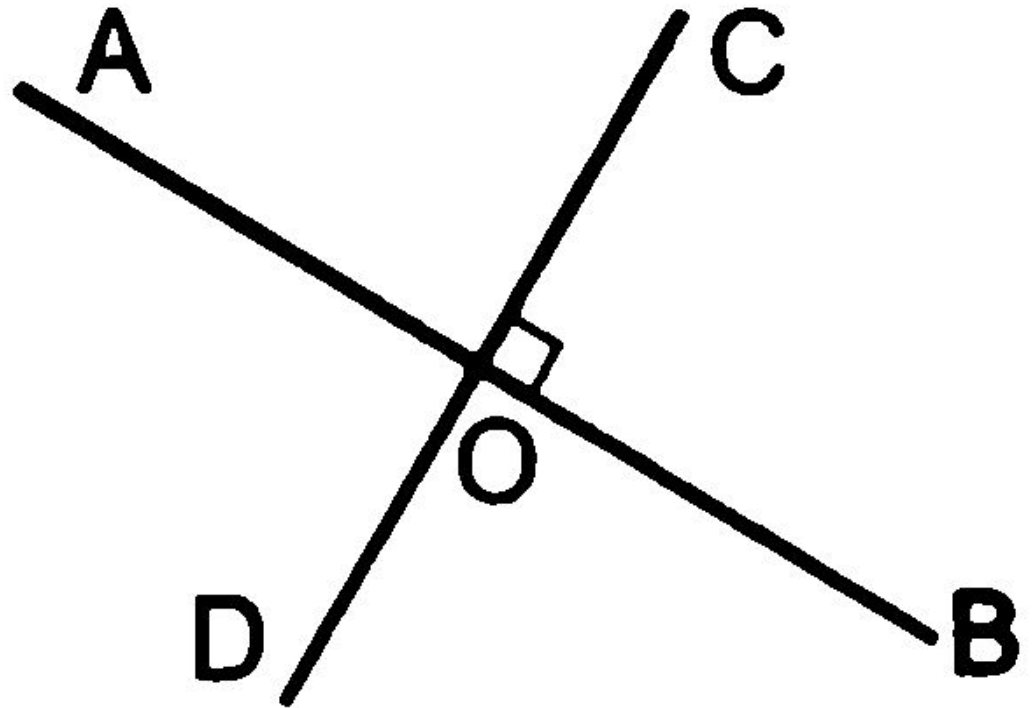

Свойство перпендикулярных прямых

**Две прямые
перпендикулярные к
третьей, не
пересекаются**

Решение задач

№ 57

№ 69

Задачи по карточке

Домашнее задание

№ 66

№ 68

№ 74

№ 75

№ 82

Список литературы

1. Геометрия 7-9: учеб. для общеобразоват. Организаций с прил. На электрон. носителе/ [Л.С.Атанасян, В.Ф.Бутузов, С.Б.Кадомцев и д.р.]- М.: Просвещение, 2014
2. Гаврилова Н.Ф. Универсальные поурочные разработки по геометрии: 7класс.- М.ВАКО, 2010.-(В помощь школьному учителю)