

УРОК МАТЕМАТИКИ В 7 КЛАССЕ.

**Подготовила учитель математики высшей
квалификационной категории
Турок Татьяна Александровна.**

ОБОБЩАЮЩИЙ УРОК ПО ТЕМЕ:

Равенство треугольников

Цели урока:

Образовательные:

- ▣ Обобщить знания учащихся по теме «Равенство треугольников»
- ▣ Использовать теоретические знания обучающихся для практических задач.

Воспитательные:

- ▣ *Формировать аккуратность при работе с чертежами;*
- ▣ *Воспитывать активность, любознательность;*
- ▣ *Формировать навыки взаимодействия друг с другом.*

Устный марафон:

- ▣ Какая фигура называется треугольником?
- ▣ Что называется медианой треугольника?
- ▣ Что является биссектрисой треугольника?
- ▣ Что называется высотой треугольника?
- ▣ Какой треугольник называется равнобедренным?

Треугольники называются равными, если у них соответствующие стороны и углы равны

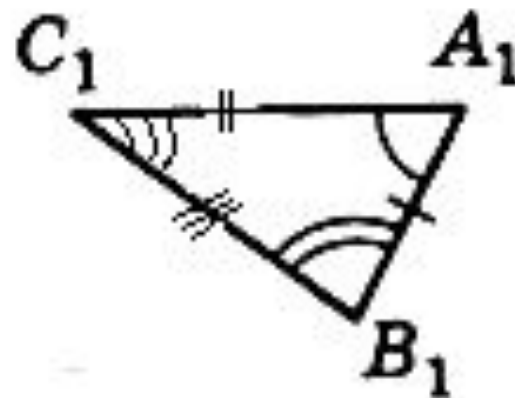
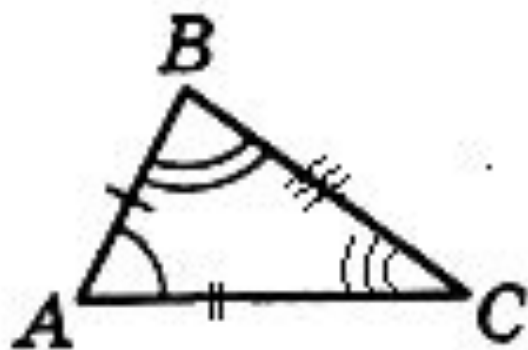

Что такое теорема?
Какие теоремы мы
изучили?

Признаки равенства треугольников

1 признак:

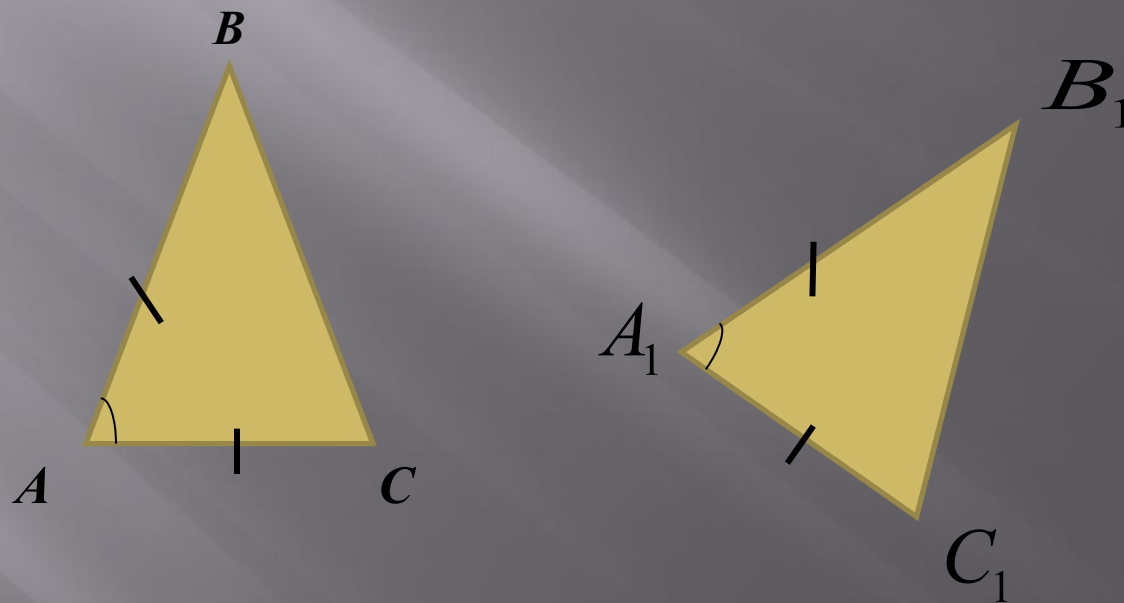

Признаки равенства треугольников

2 признак:

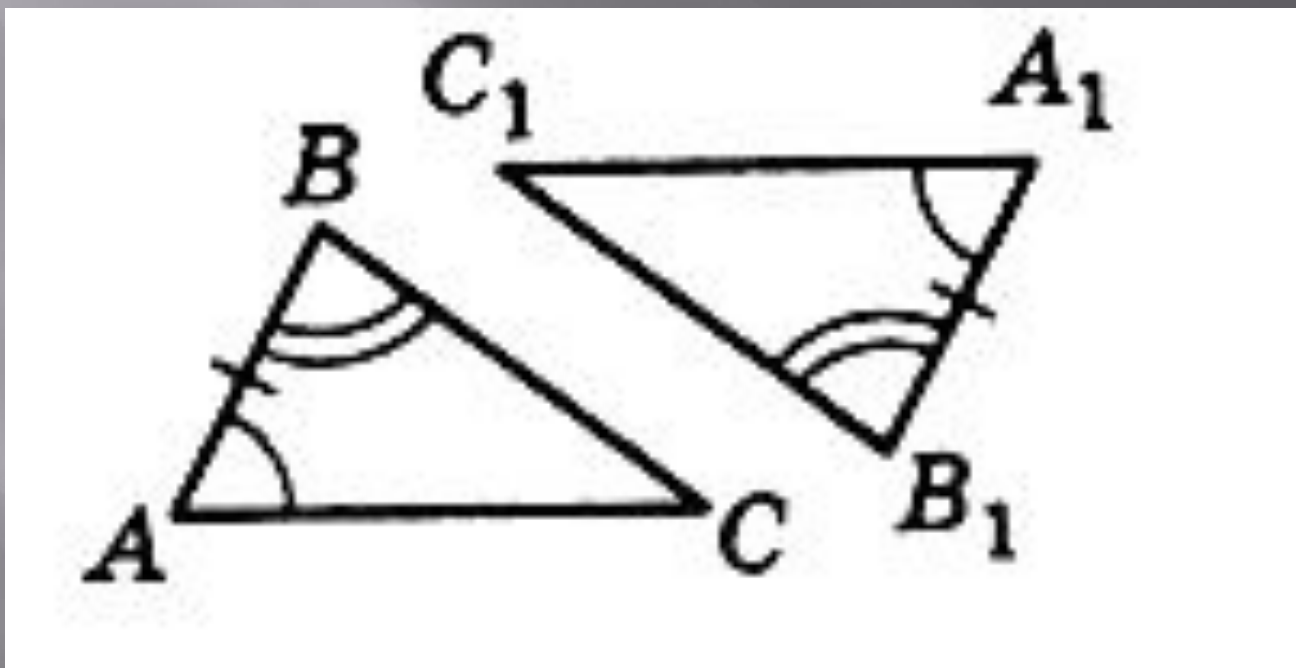

Признаки равенства треугольников

3 признак:

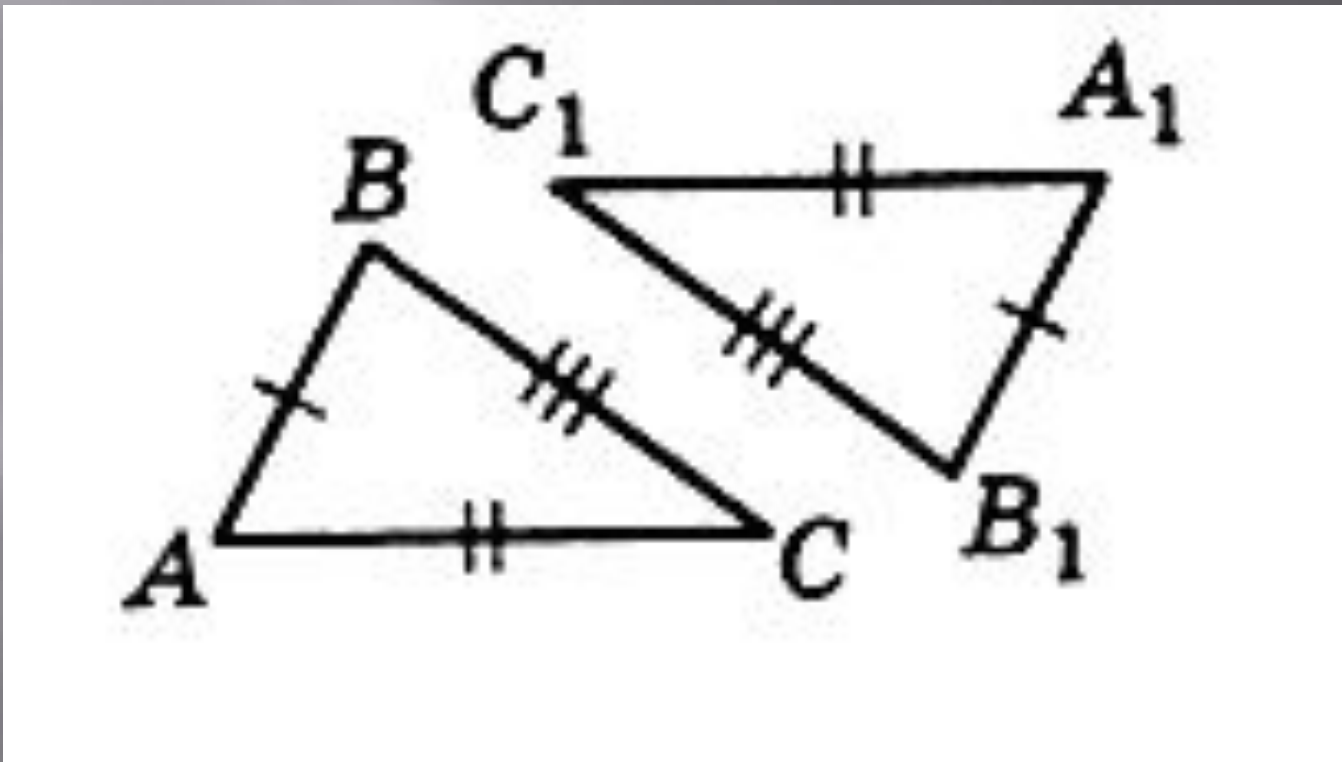

Свойства равных треугольников

- У равных треугольников все соответствующие элементы равны (стороны, углы, высоты, медианы, биссектрисы).
- У равных треугольников против равных сторон лежат равные углы, а против равных углов равные стороны.

Самостоятельная работа:

- Задание №1: выбрать из предложенных треугольников пары равных треугольников, указать по какому признаку равенства эти треугольники равны.

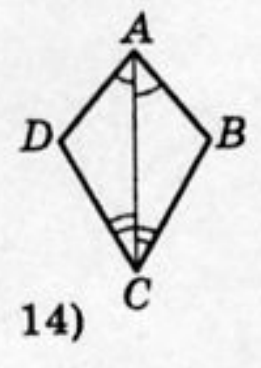
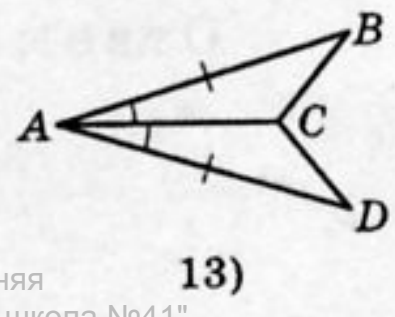
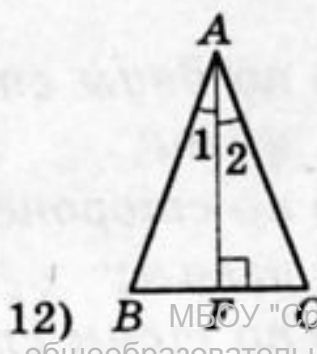
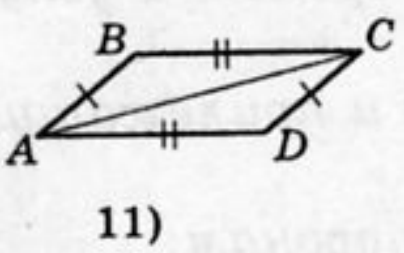
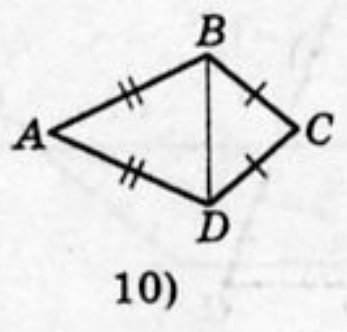
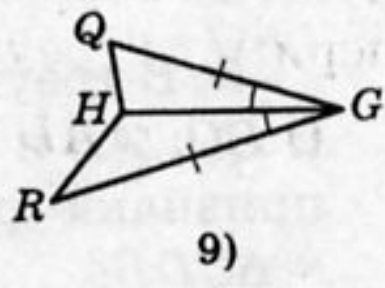
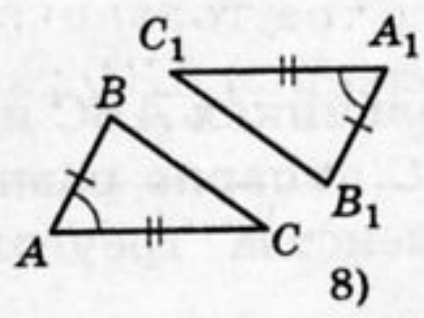
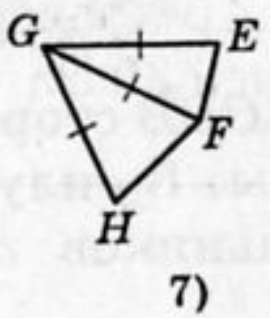
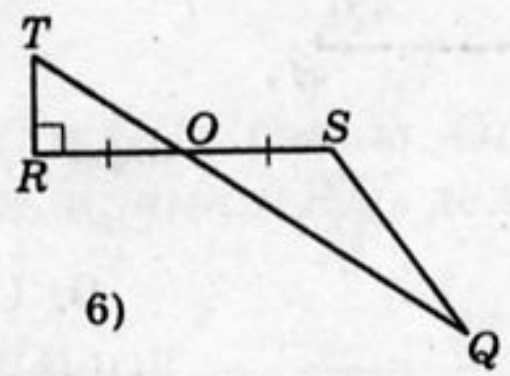
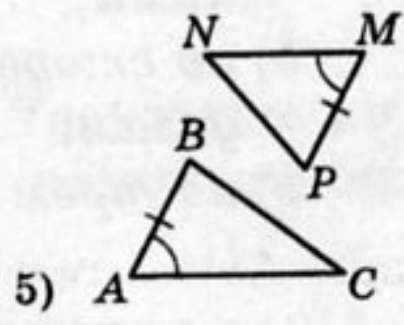
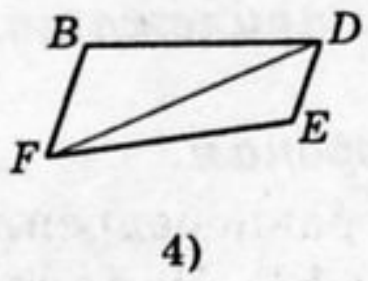
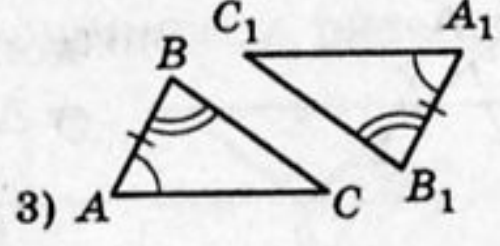
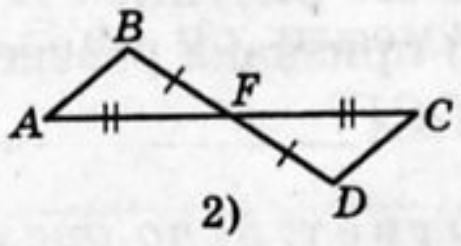
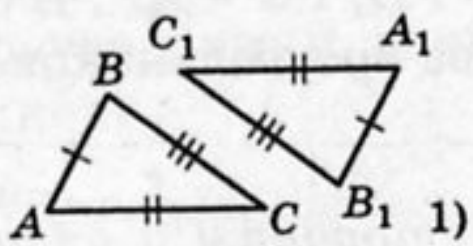

Самостоятельная работа:

Задание №2:

Треугольники DFM и PNR равны. Известно, что $\angle DMF = \angle PNR$; $\angle MFD = \angle NRP$; $DF = 7\text{ см}$, $DM = 14\text{ см}$. Чему равны соответственные стороны треугольника PNR ?

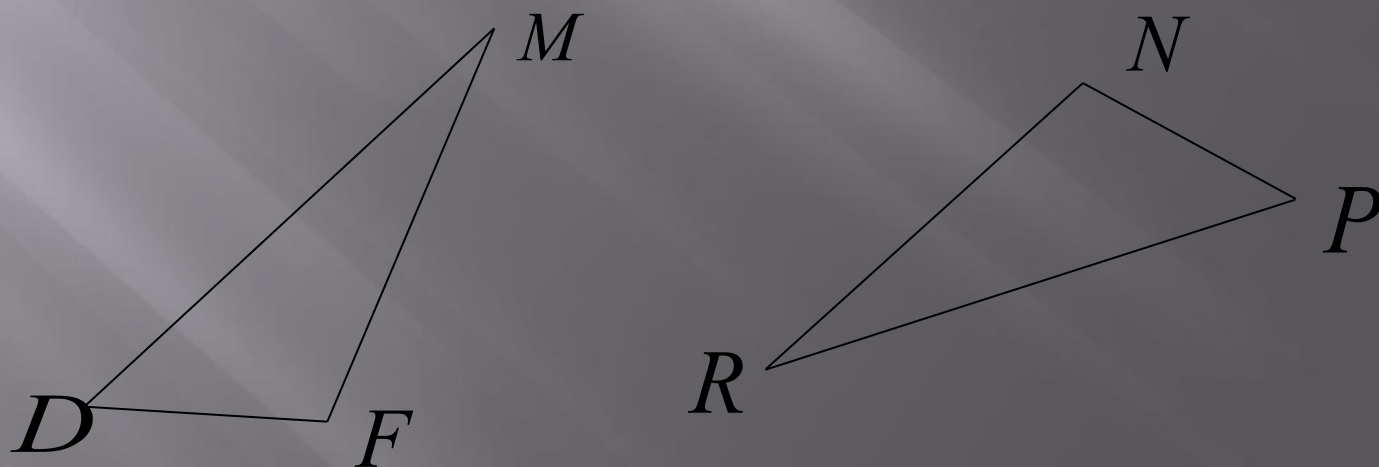

Самостоятельная работа:

Задание №3: В равных треугольниках $\triangle DAE$ и $\triangle FBE$:
 $\angle D = \angle F$. Определите вид $\triangle ABE$.

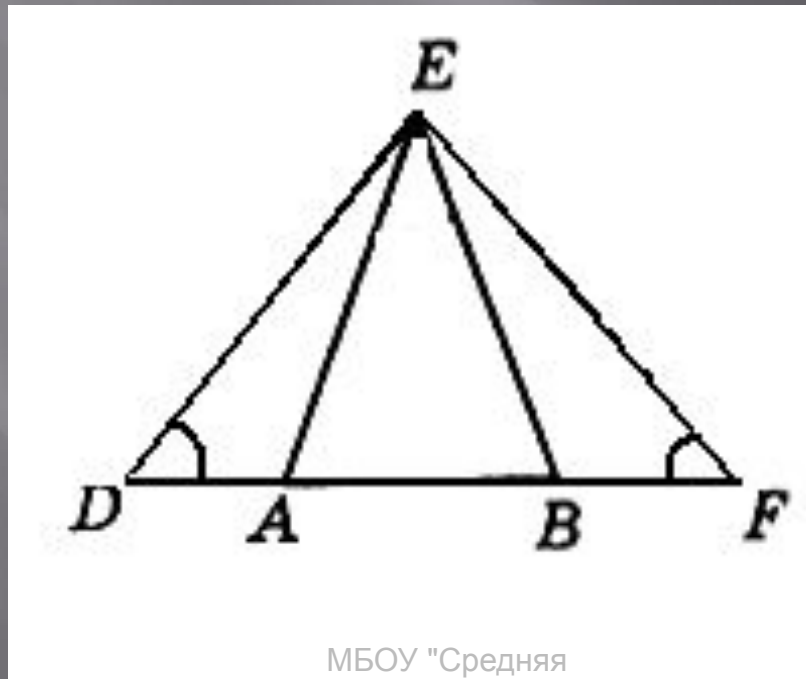

Домашнее задание:

1. Повторить теоретический материал по теме «Треугольники» и подготовиться к контрольной работе.

2. Творческое задание:

- Выбрать карточки-задания (по 2 карточки),
- Составить задачу по карточкам и решить её.

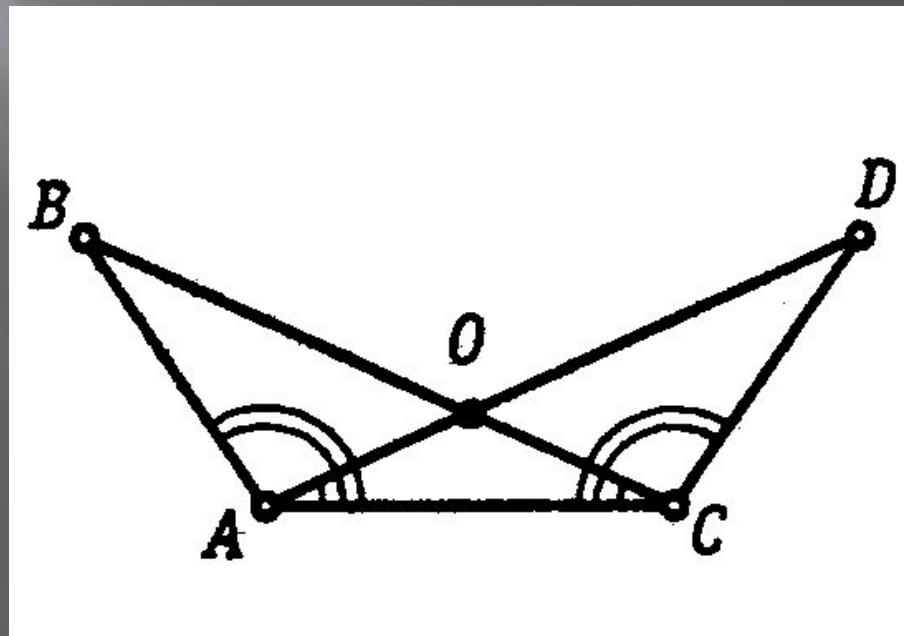
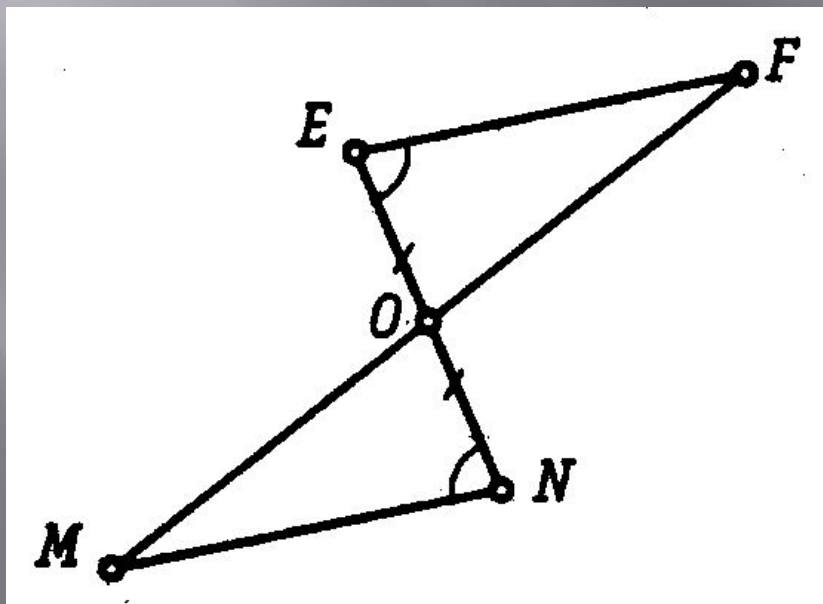
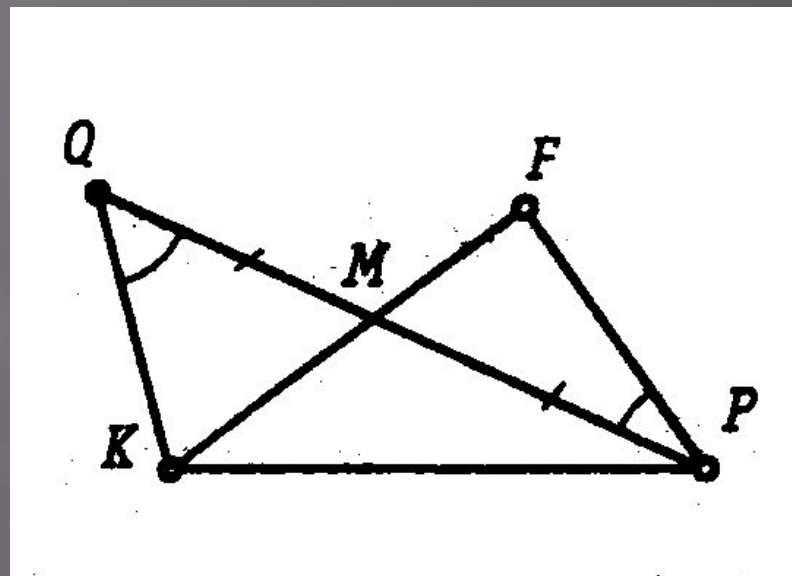
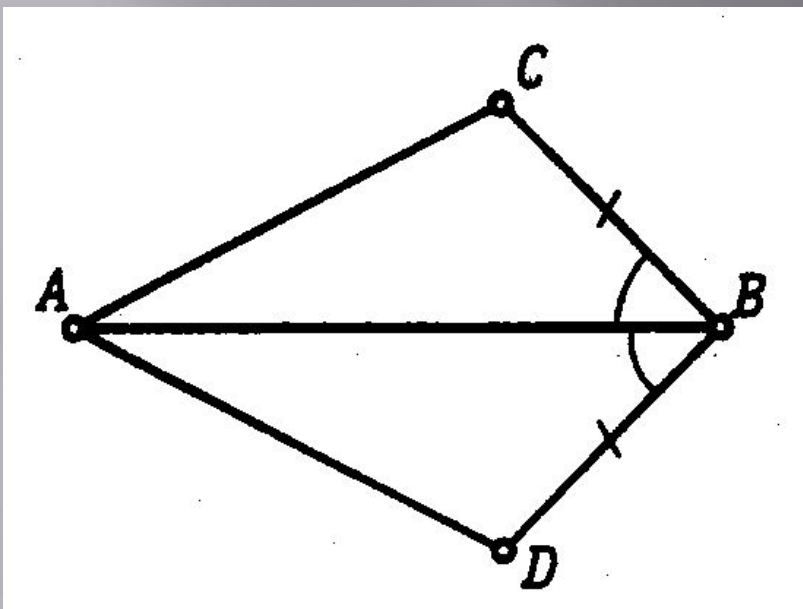

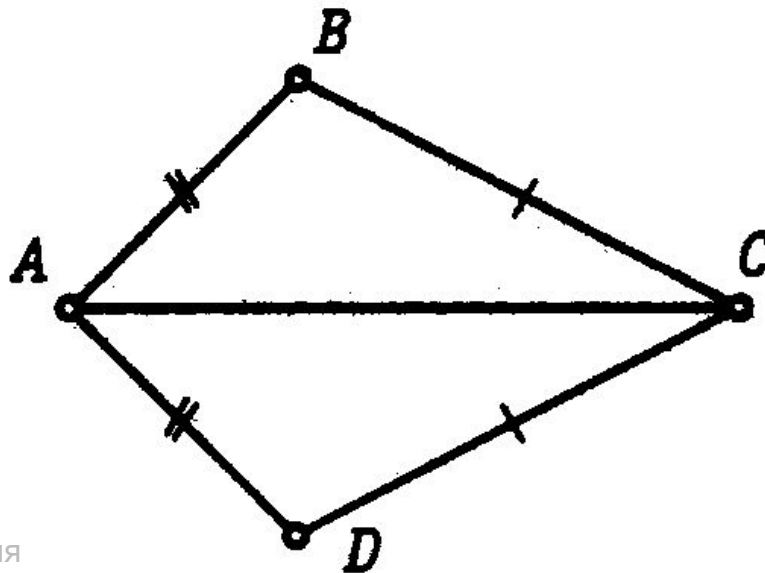
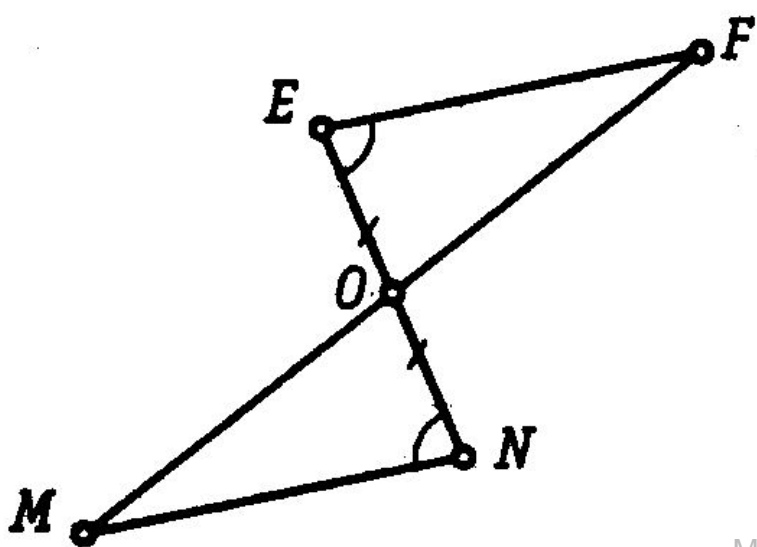
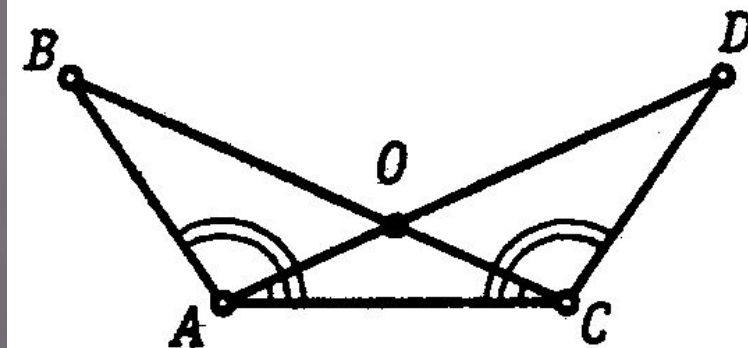
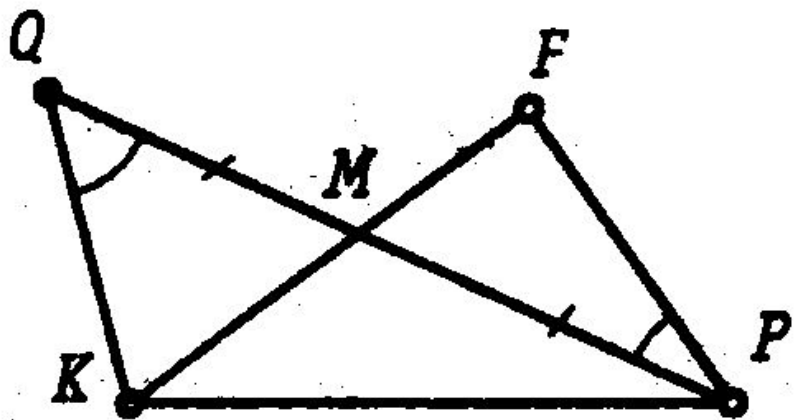

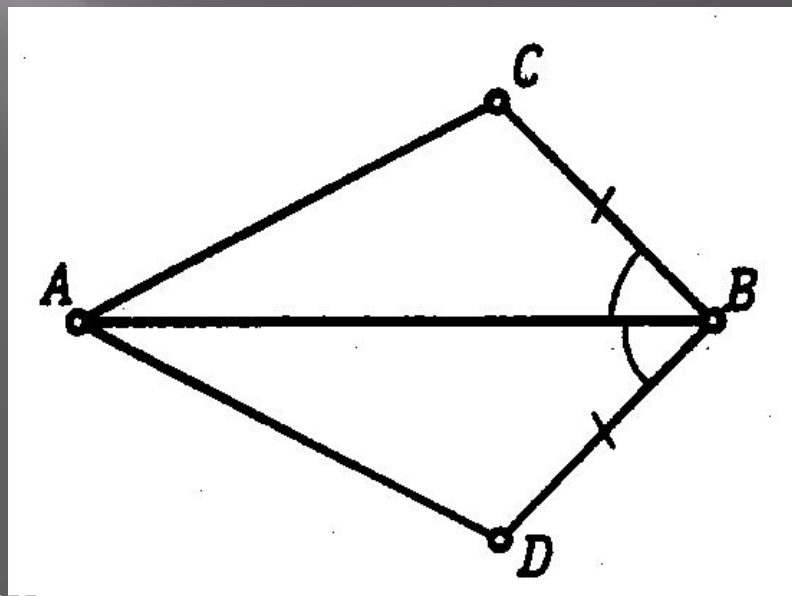
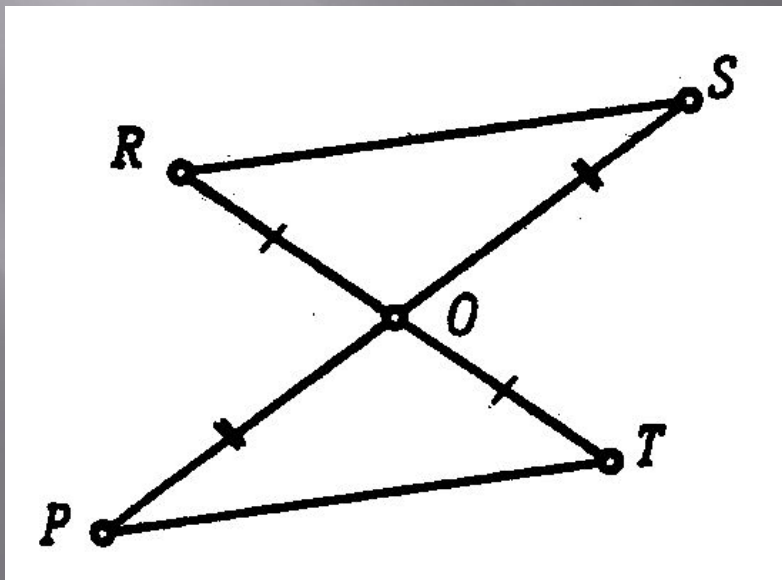
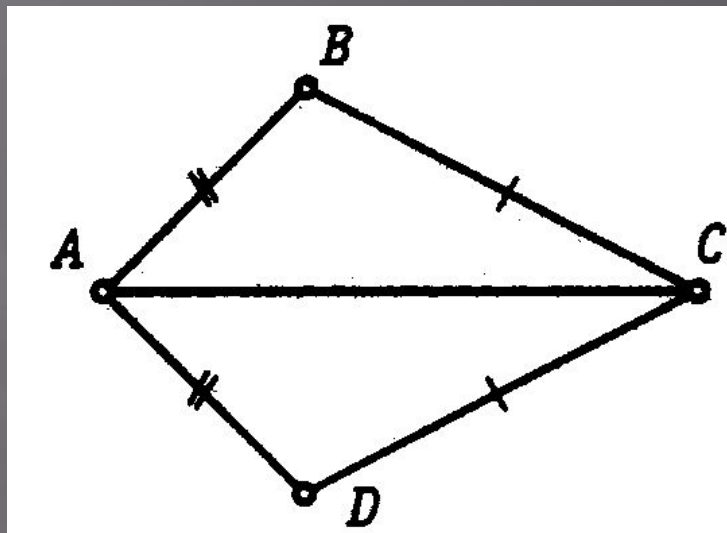
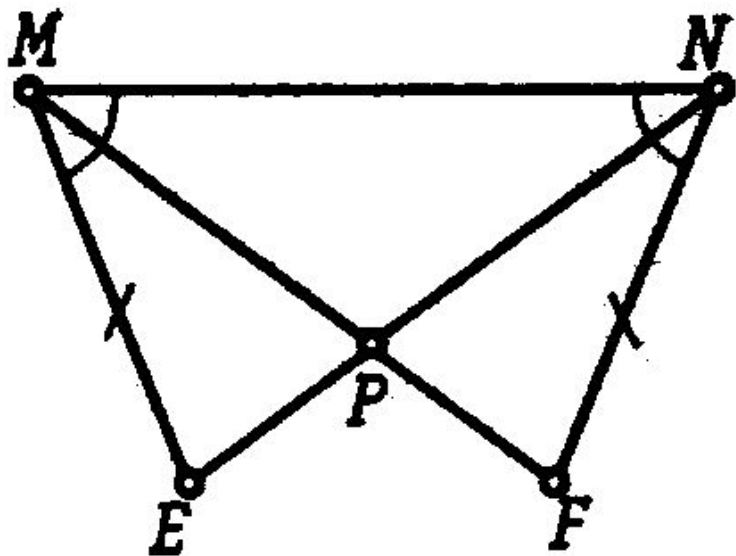

РЕФЛЕКСИЯ:

№1



№2



С каким настроением вы уходите с урока?