

Я знаю точно: чудес на свете

не семь, а

Лучи пронзали комнату <sup>всему</sup> сквозную  
И золотили старенький паркет.  
Листву деревьев сбросили резную  
И ослепил небес раскрытых свет.

Покой и тишь. Мелодия застыла.  
Не надо слов. Беспомощны слова...  
В осеннем храме счастьем окропила  
Летящая багряная листва.

Алексеева Л.А.

Учитель биологии гимназии

№7

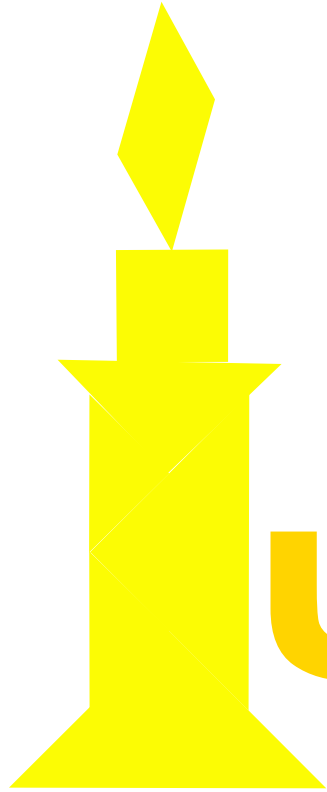

Площадь  
ЧИ - ЧАО -

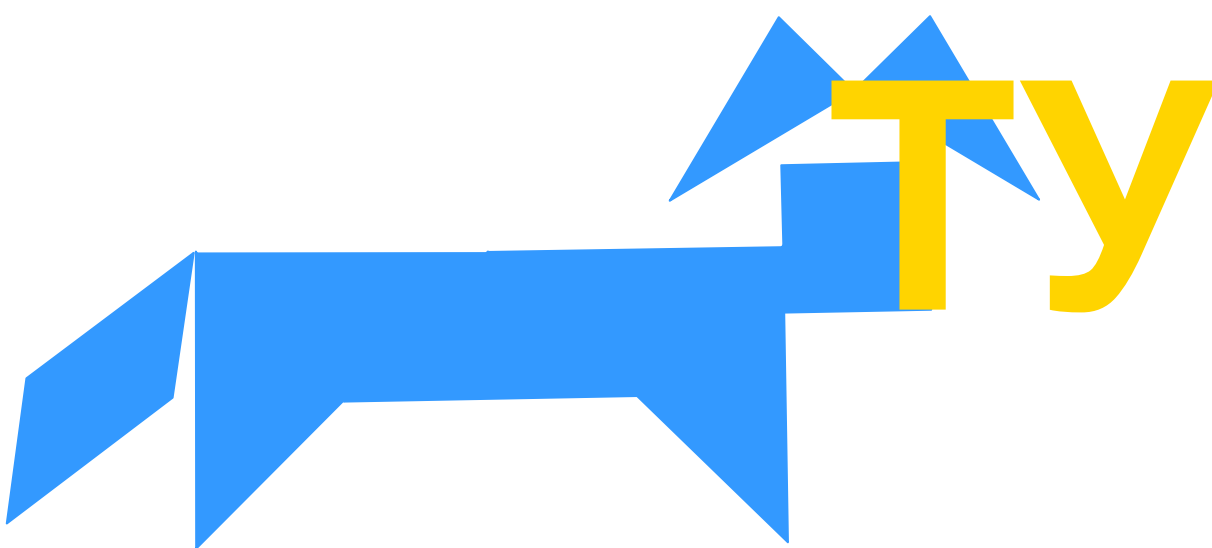

ТУ

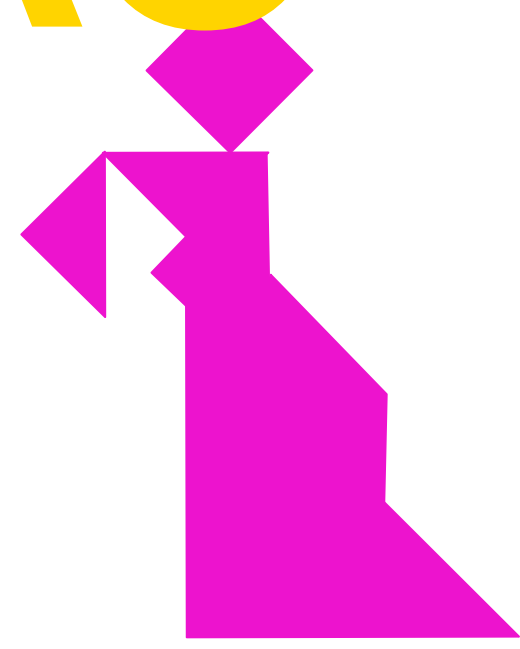

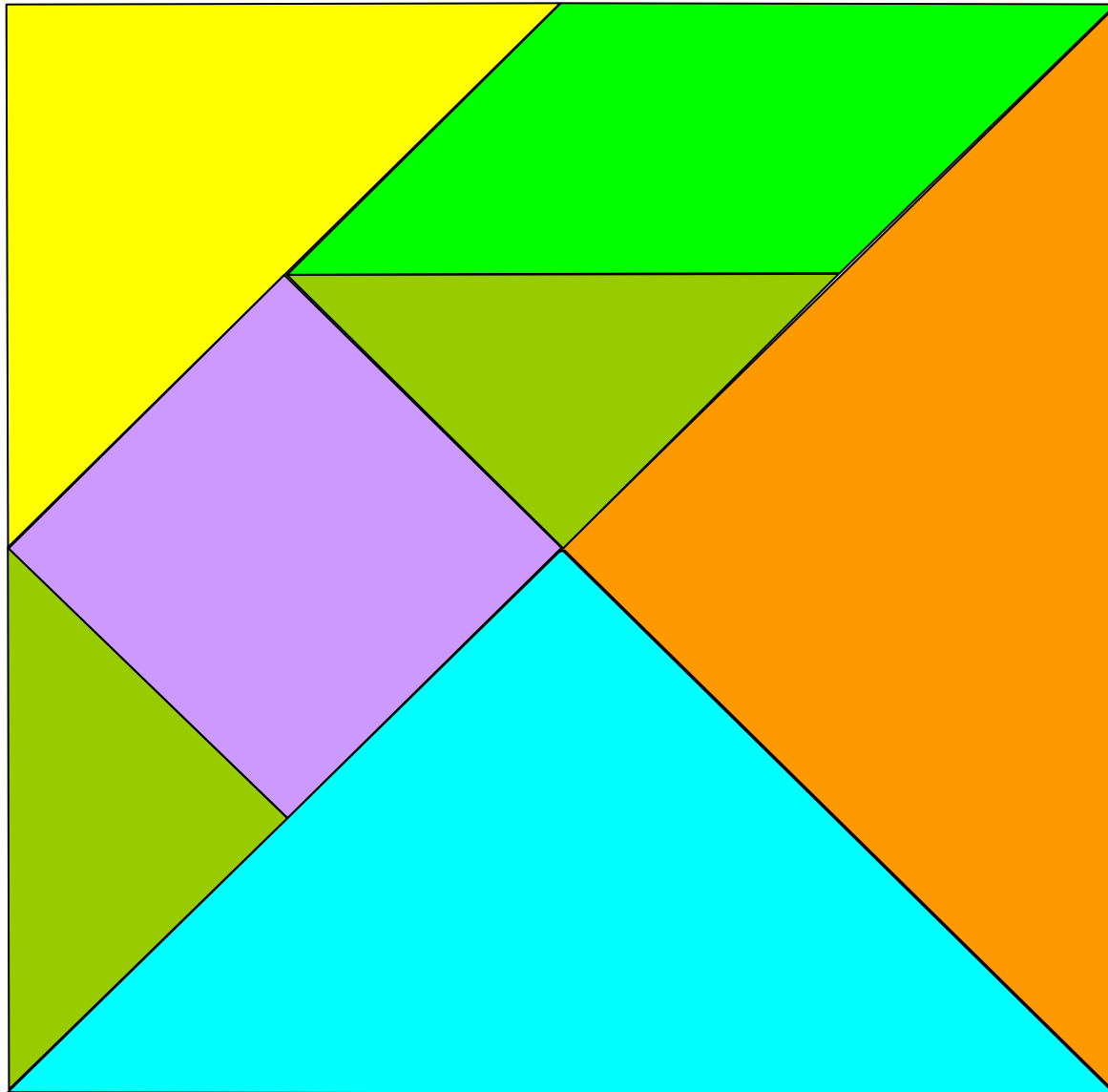

# Равновеликие танграмовые полочки

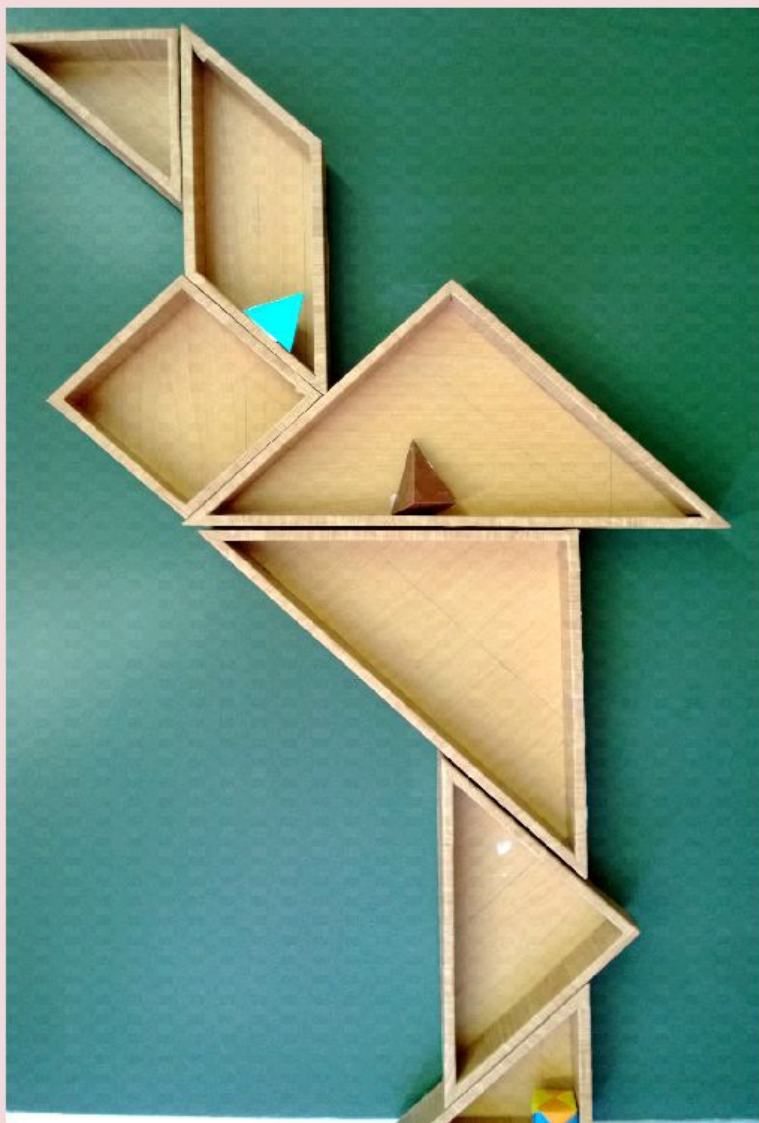

Найдите сторону квадрата,  
площадь которого равна площади  
прямоугольника со сторонами  
16 см и 4 см.

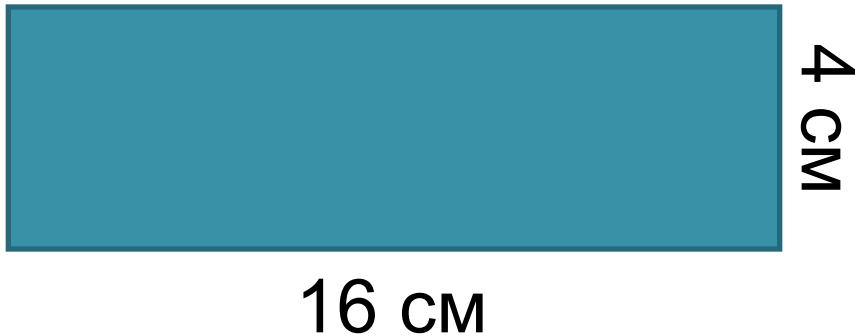

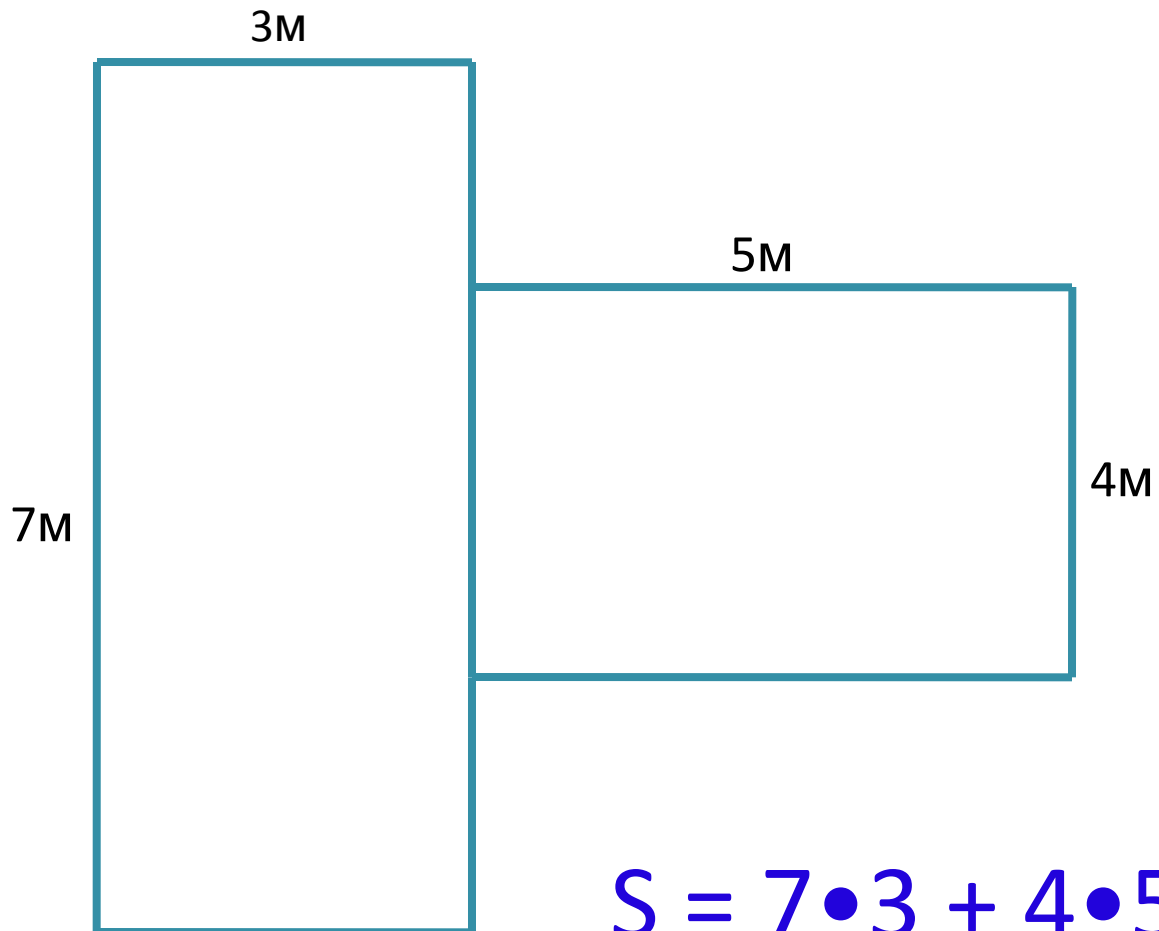

6cm

5cm

10cm

?

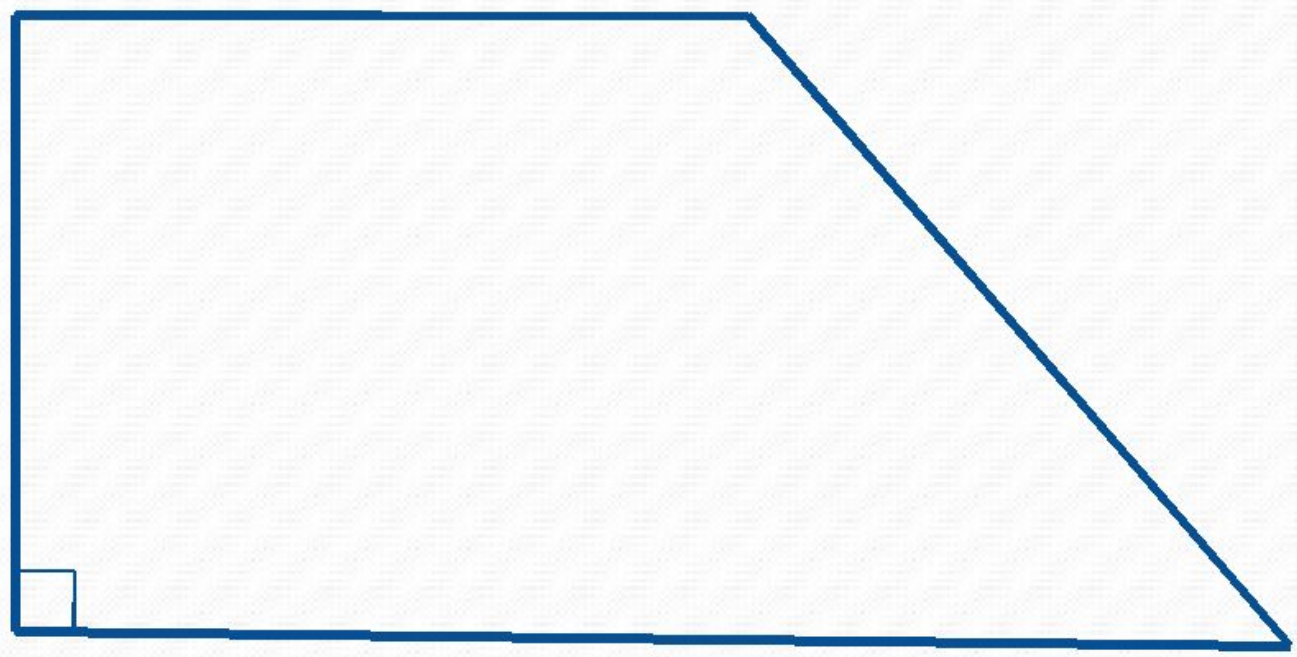

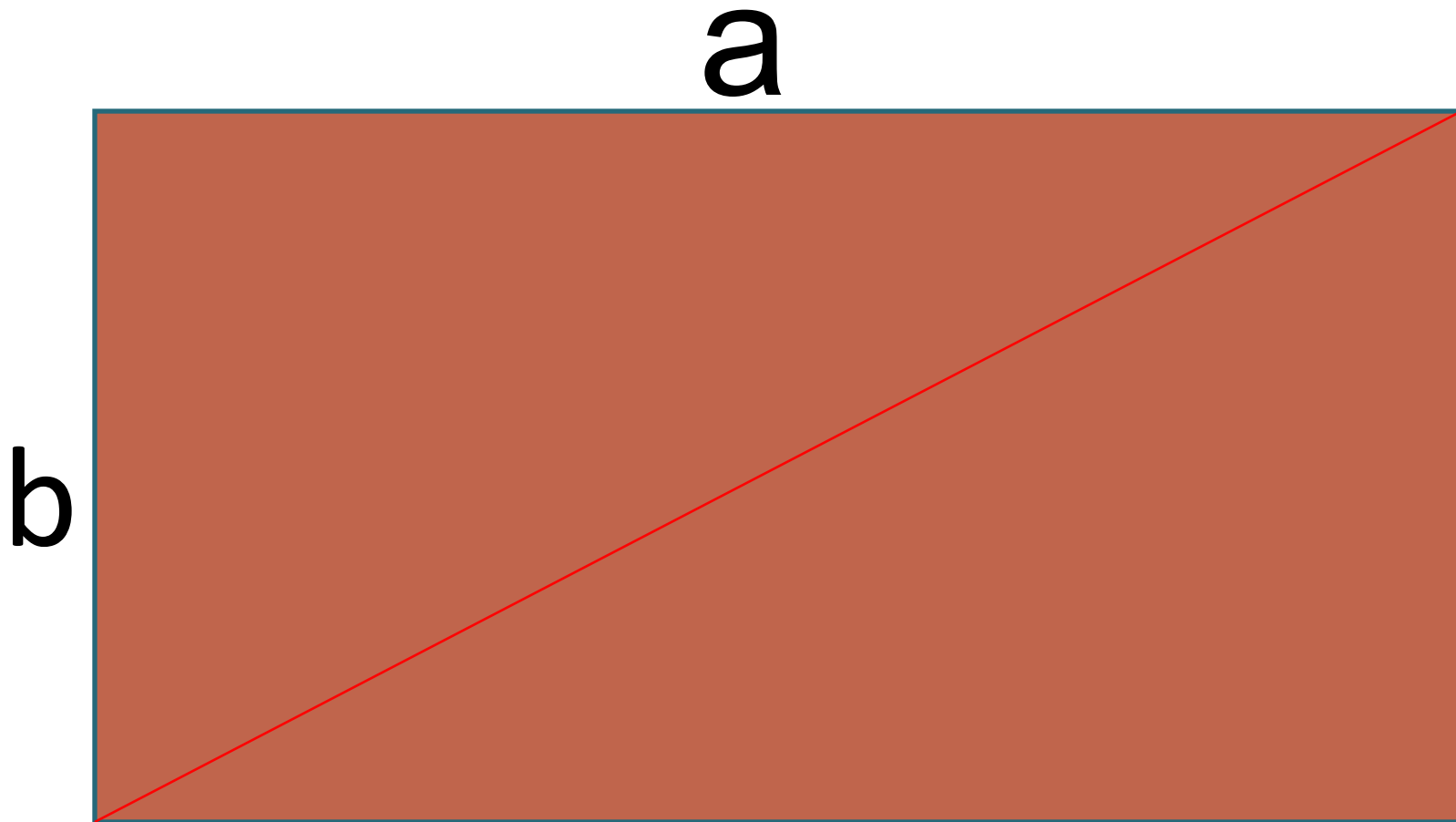



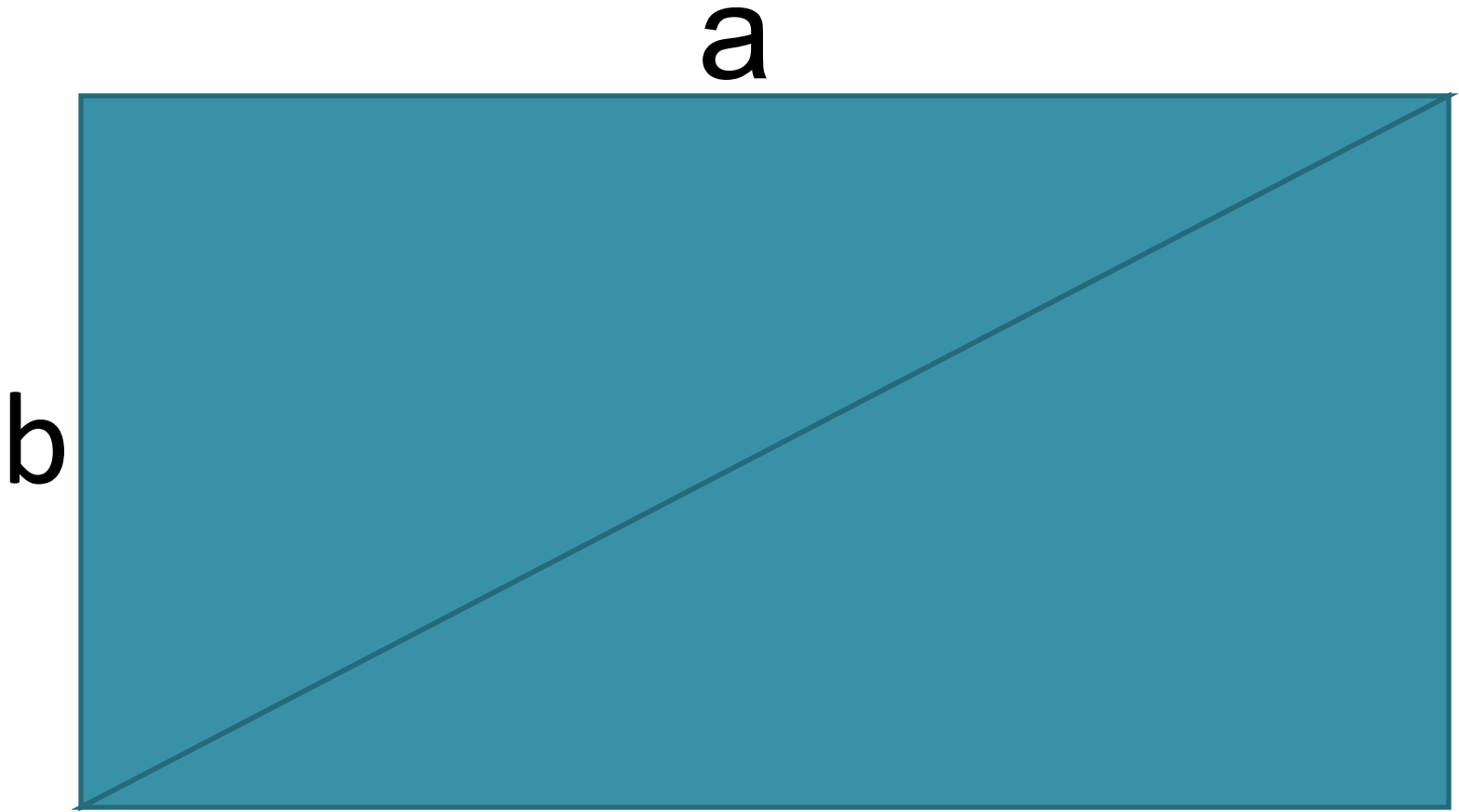

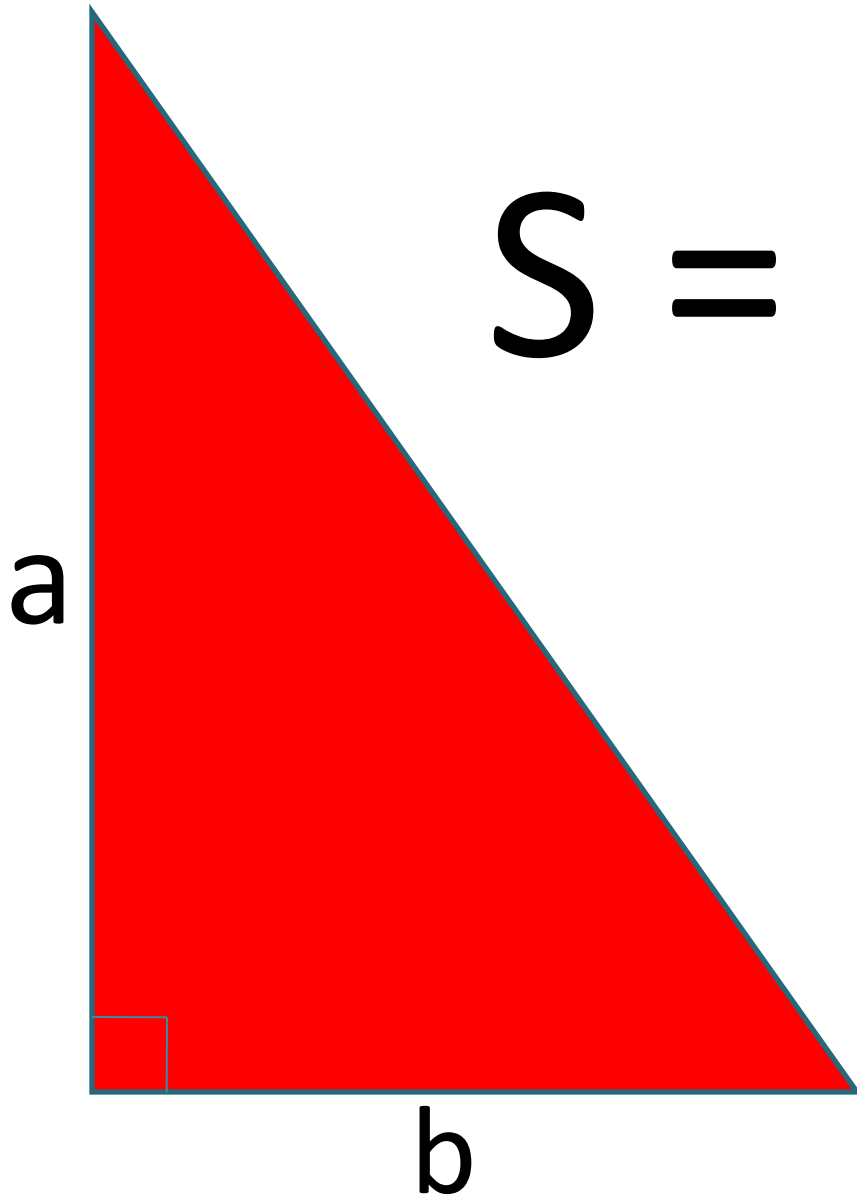

$$S = a \cdot b : 2$$

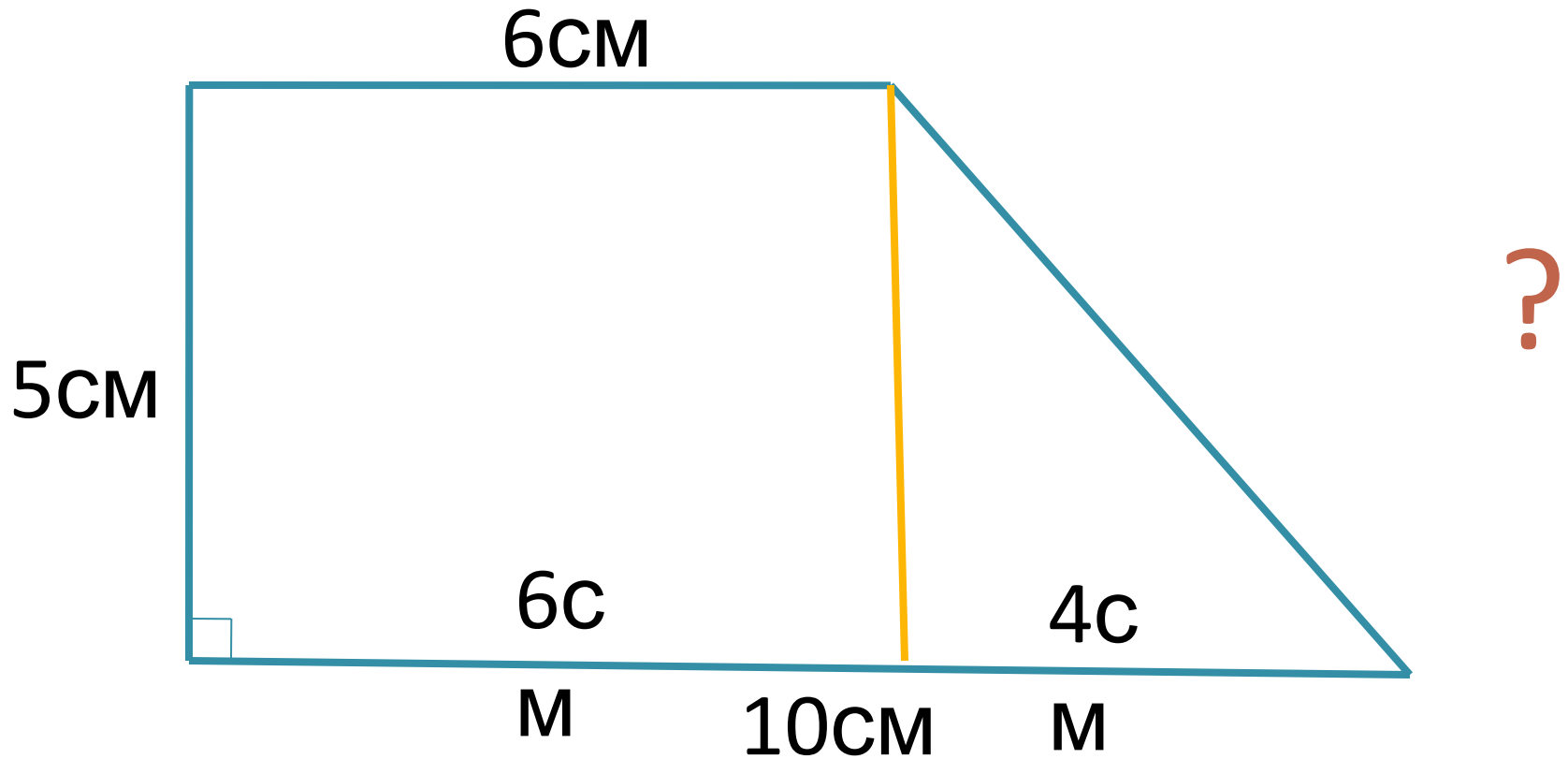

$$S = 5 \cdot 6 + 5 \cdot 4 : 2$$

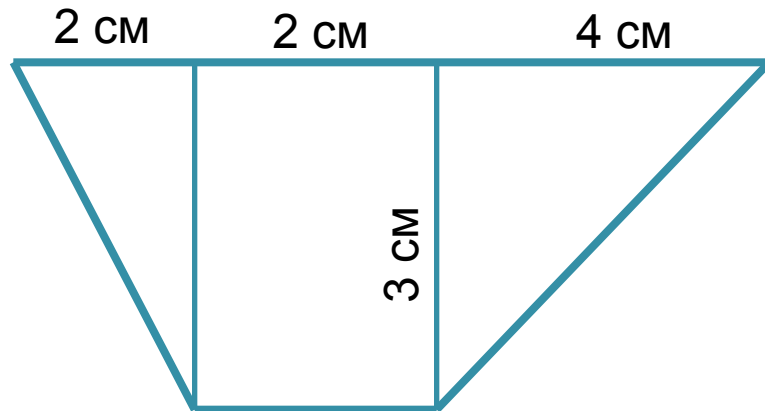
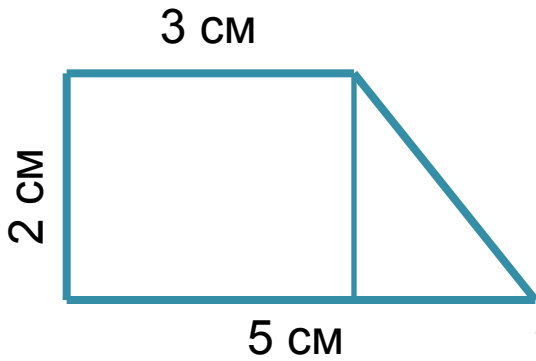

РАВНОВЕЛИКИ

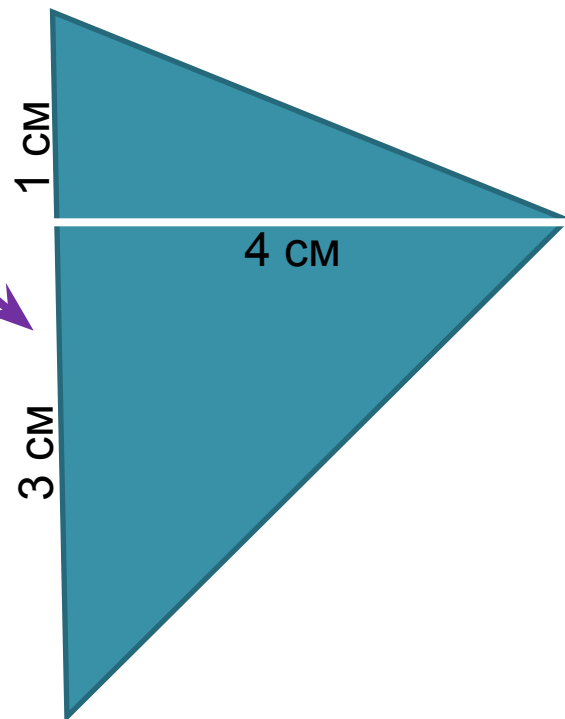
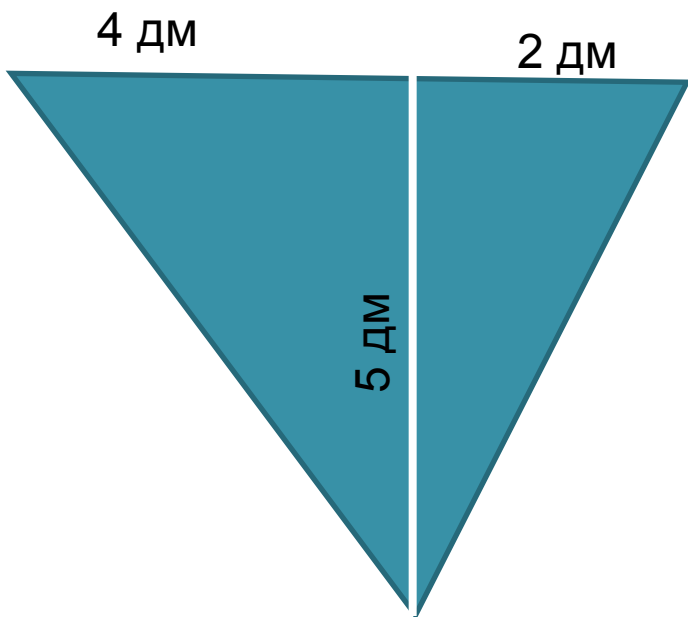

Домашнее задание

10	9	6	12	8	4

Найти площадь фигуры, считая стороны квадратных

