

Построение аксонометрических проекций

Способы выполнения
аксонометрий предметов

-1-

***Способ построения
«от формообразующей
плоскости»***



Чертёж предмета в системе прямоугольных проекций



Этапы построения аксонометрических проекций:

1. Построение осей:

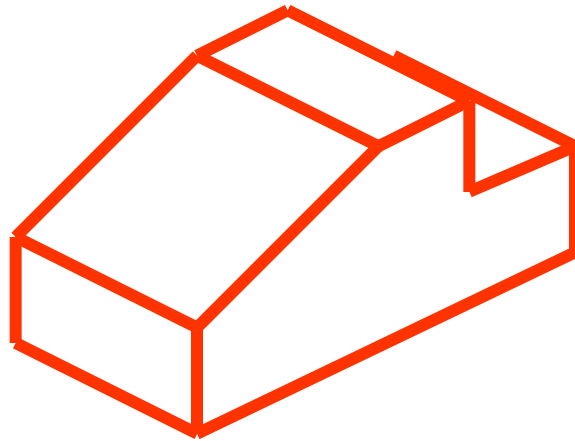
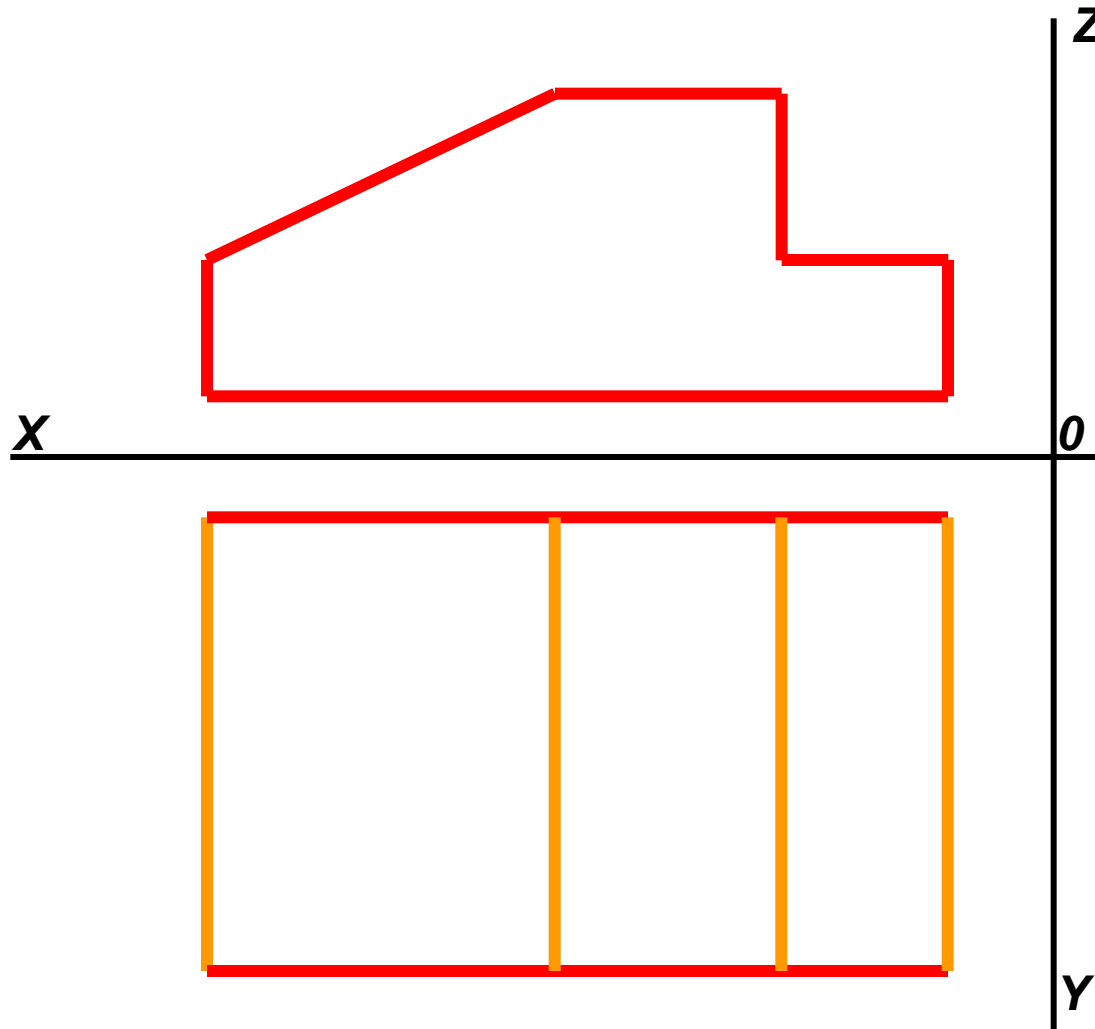
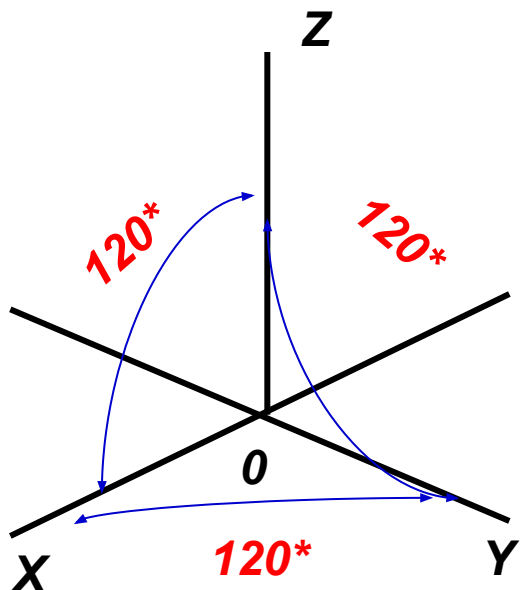

Изометрическая проекция

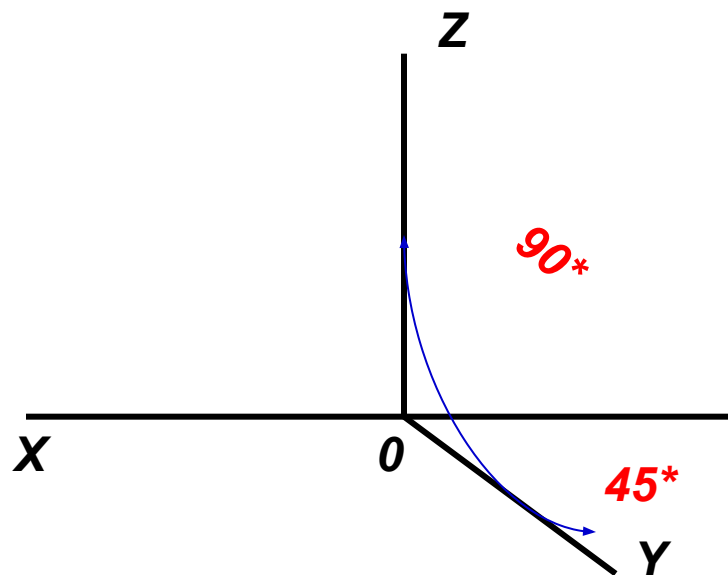

Диметрическая проекция

2. Обнаружение и воспроизведение формообразующей грани

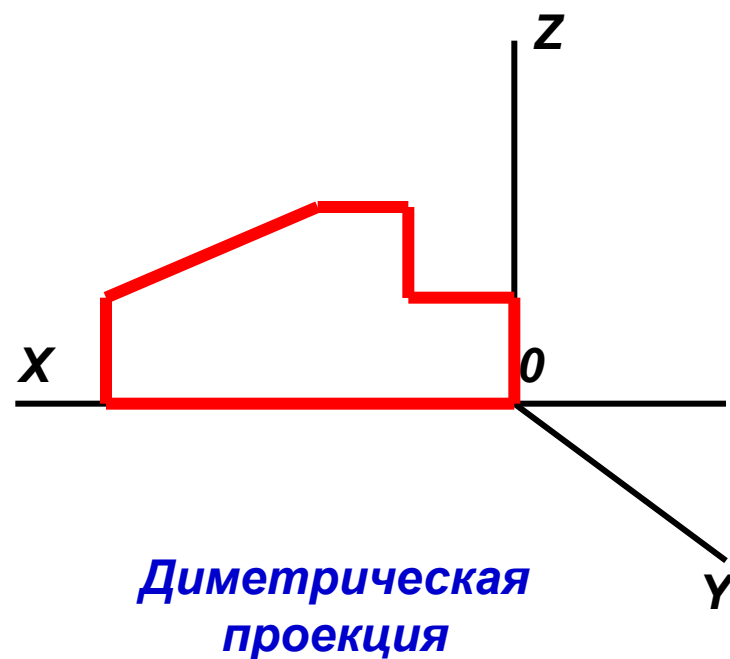
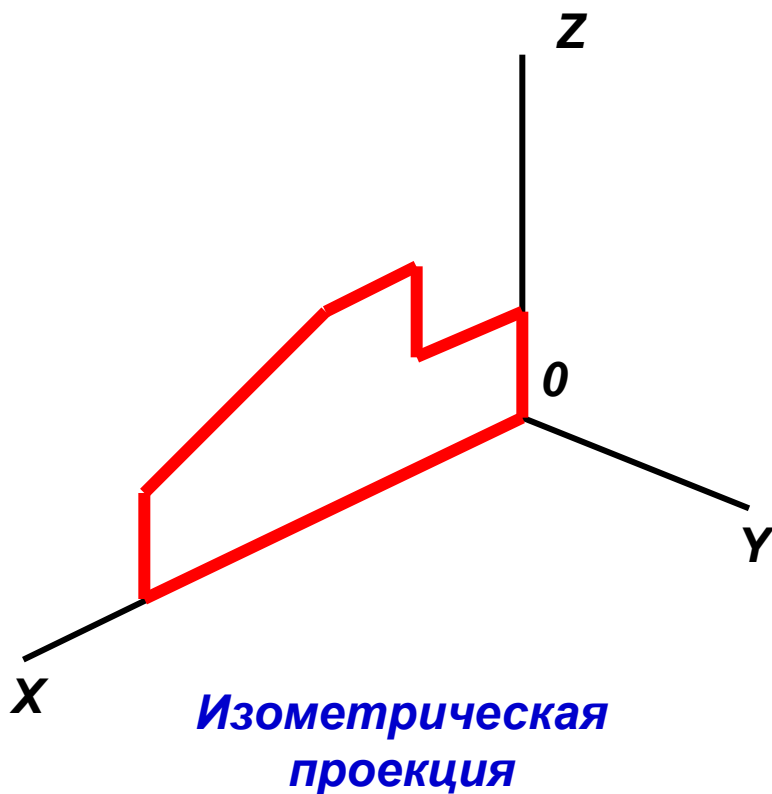

3. Определение направления третьего измерения

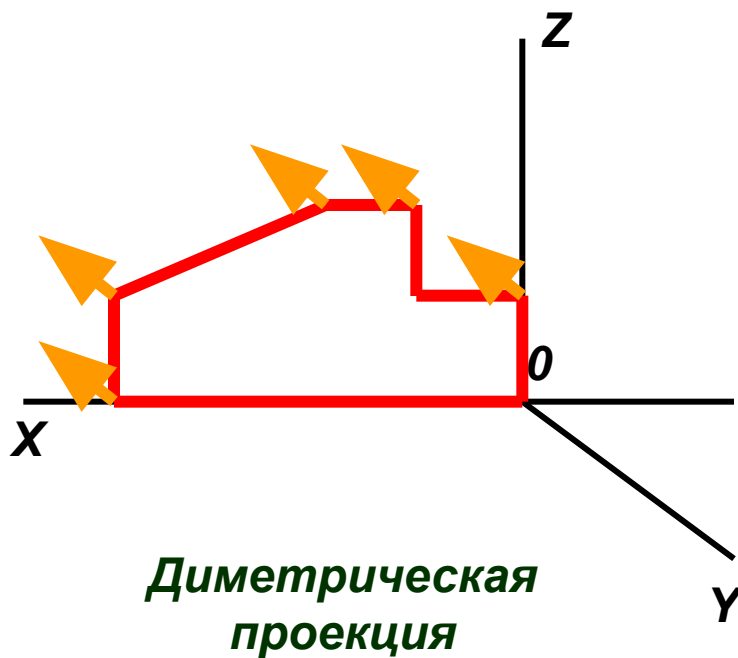
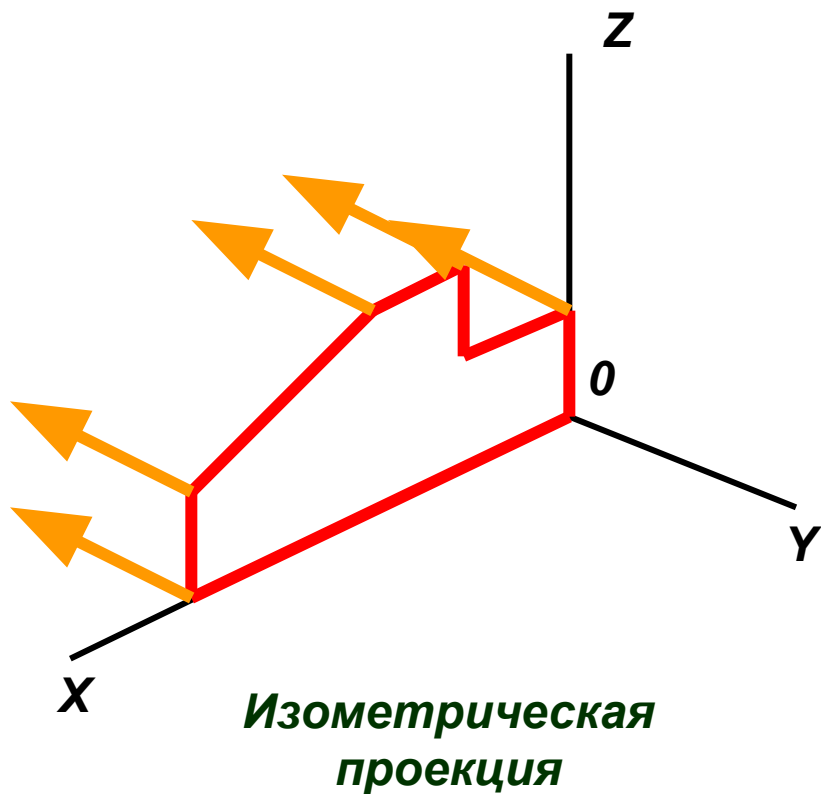

4. Выявление толщины изображенного предмета

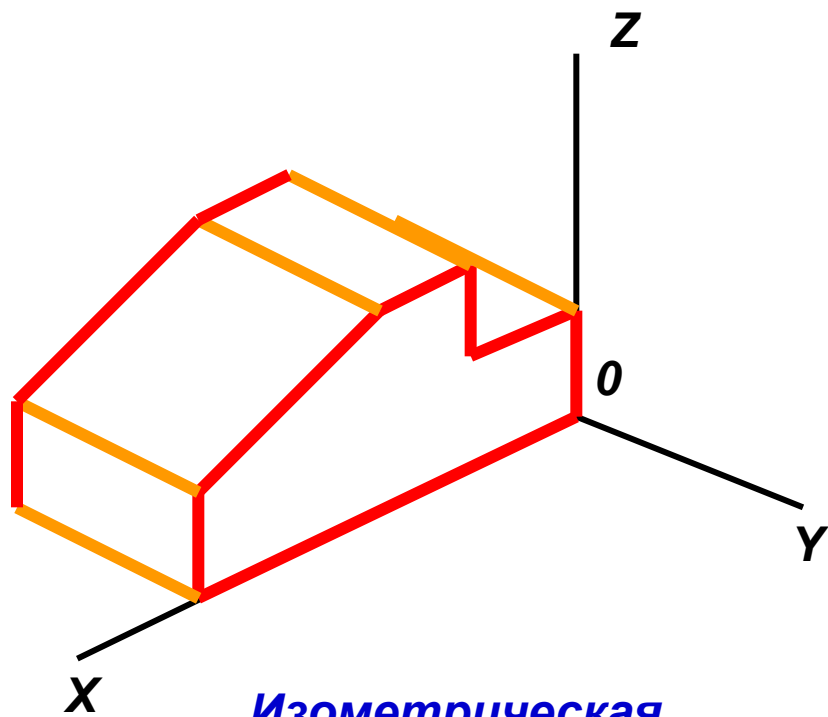

*Изометрическая
проекция*

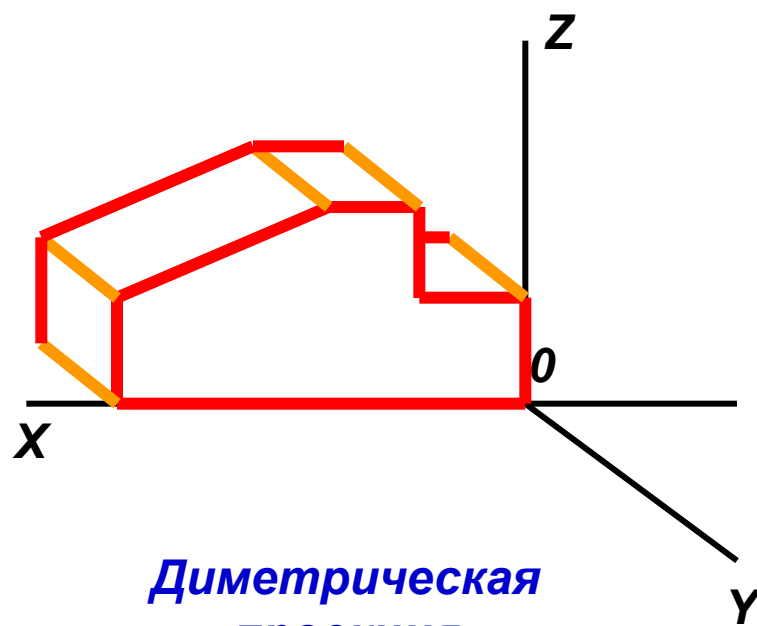

*Диметрическая
проекция*

-2-

Способ наращивания частей



Чертёж предмета в системе прямоугольных проекций



Этапы построения аксонометрических проекций:

1. Построение осей:

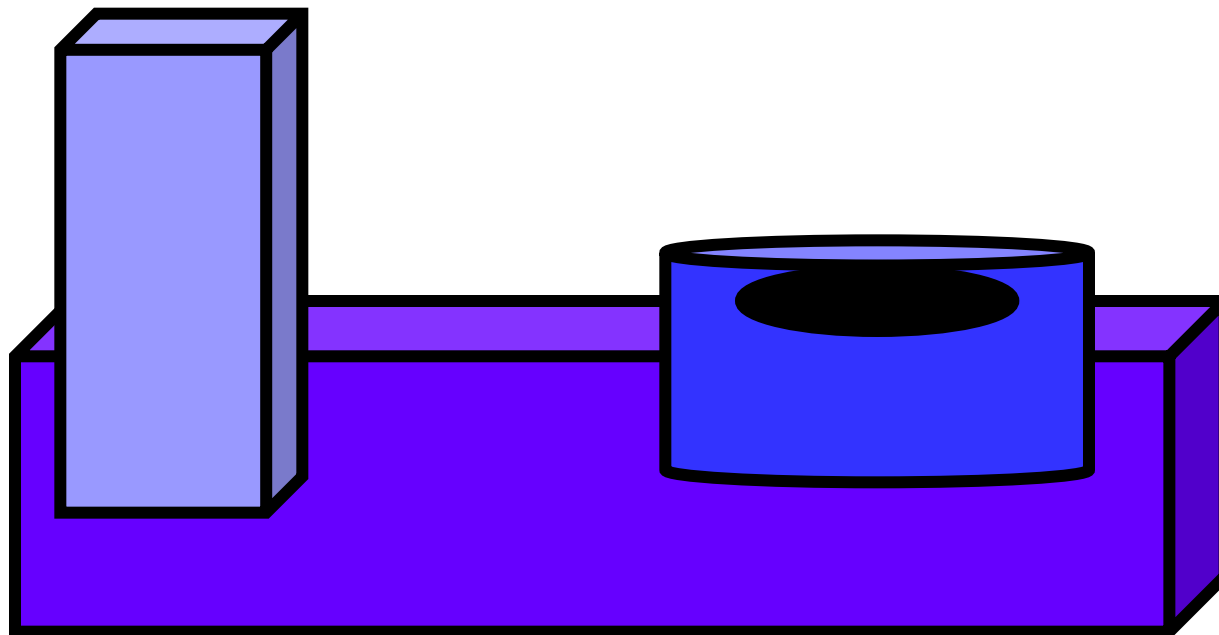
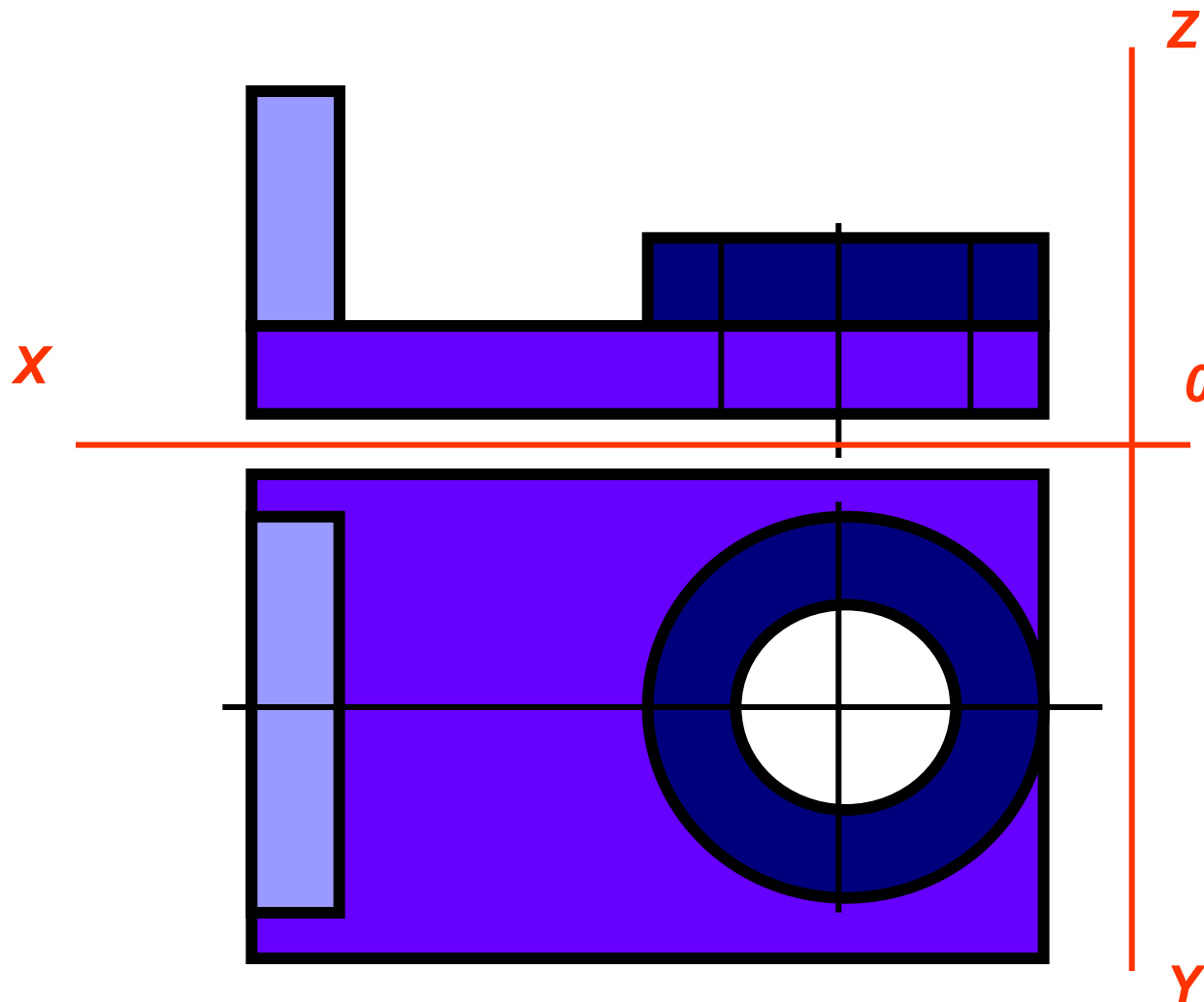
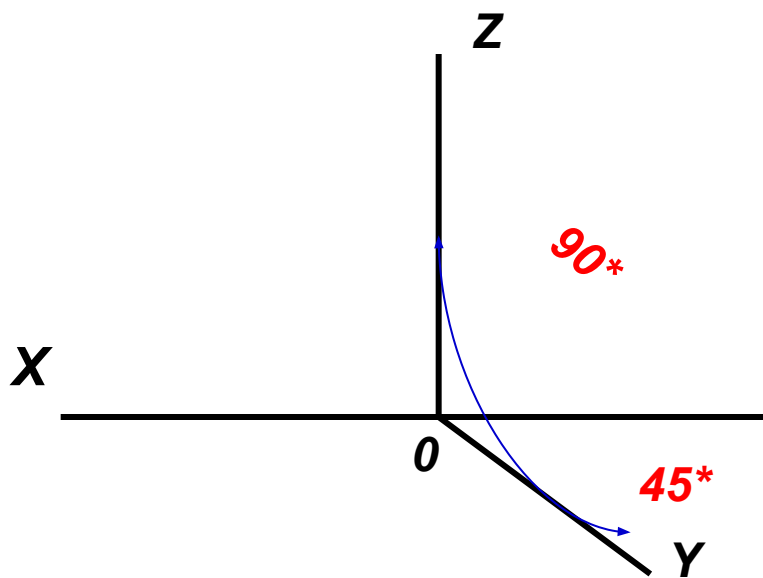

Диметрическая
проекция

2. Выделение и построение изображения наиболее крупной части предмета

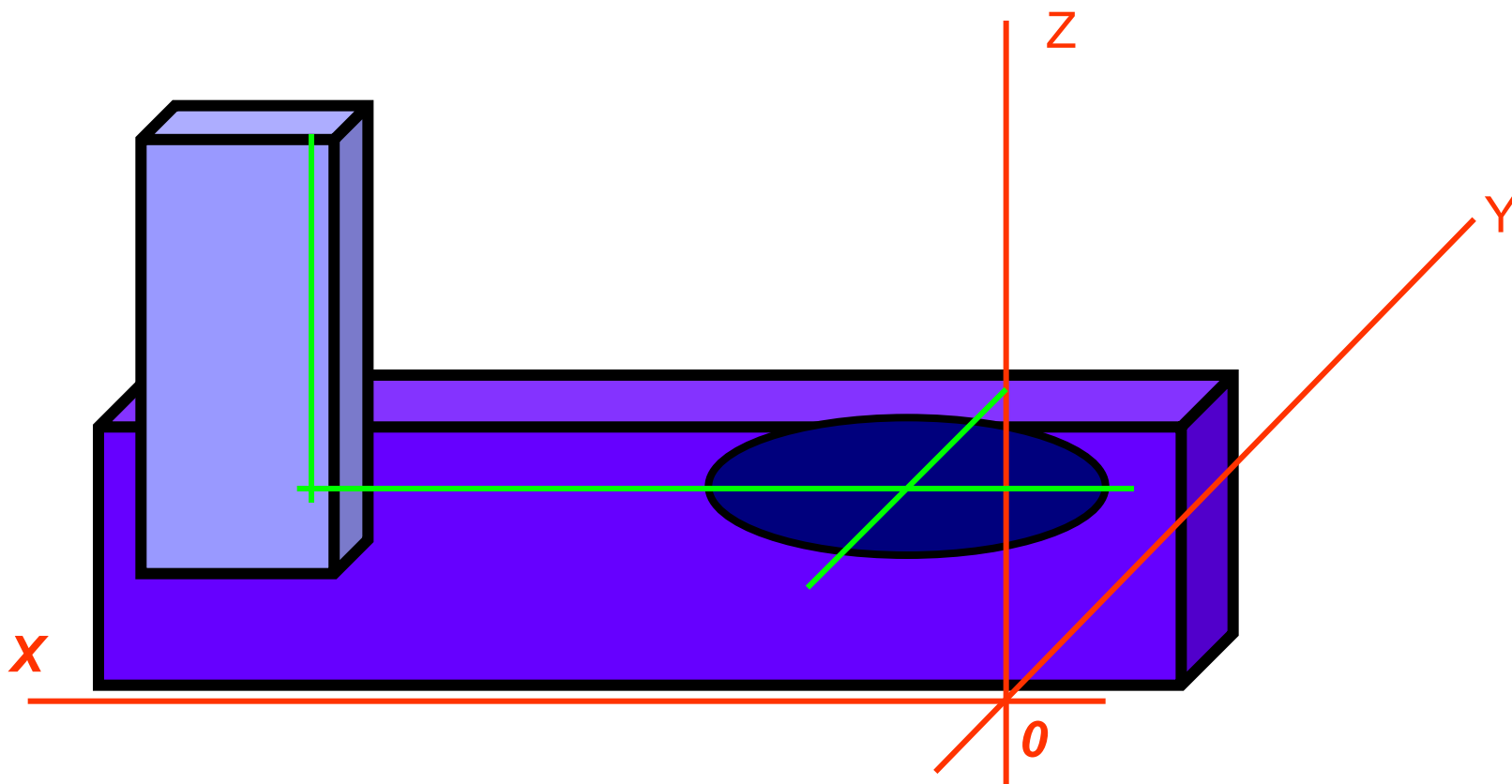

3. Нарращивание изображений частей предмета (в начале призматической, а затем цилиндрической формы)

