

# ТРЕУГОЛЬНИКИ.

# СУММА УГЛОВ ТРЕУГОЛЬНИКА

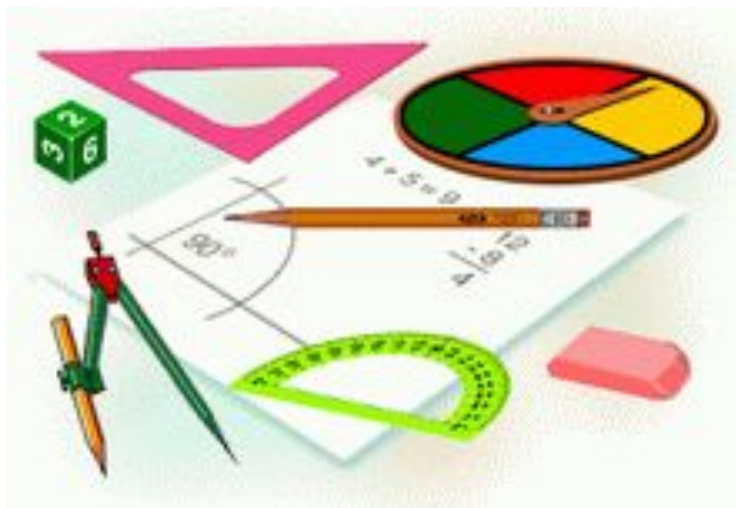

МОУ Гимназия №4

г. Можайск

учитель Жукова Н.П.

Жукова Н.П. МОУ  
Гимназия №4

Если вы хотите научиться плавать, то смело входите в воду,  
а если хотите научиться решать задачи,  
то решайте их.



Д.Поля

Используя данные, указанные на рисунке,  
найдите углы треугольника  $POH$ ,  
если известно, что  $KM \parallel OH$ .

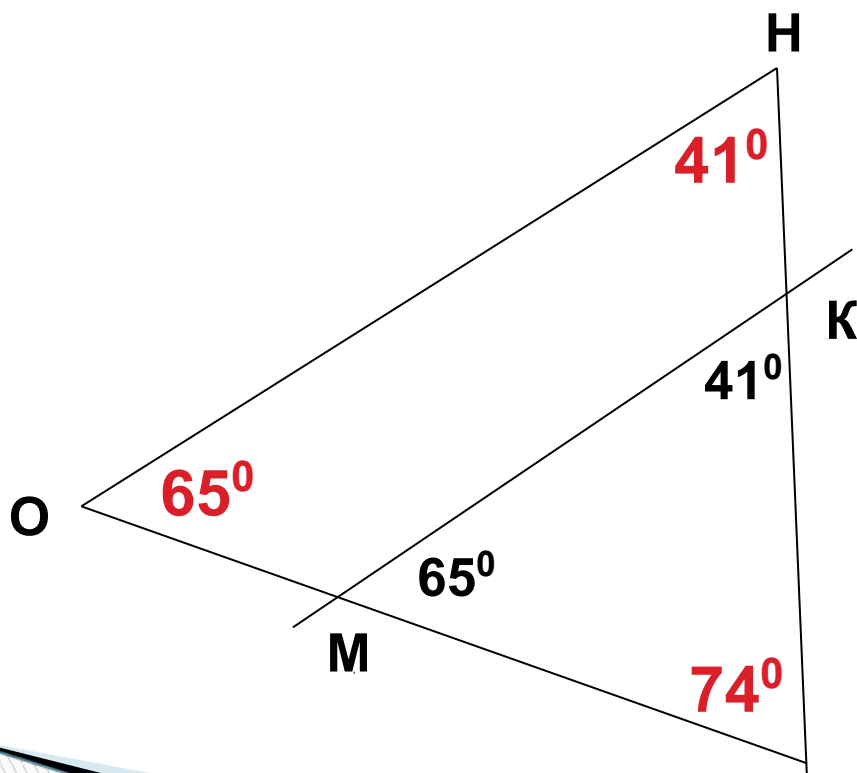

Журова Н.П. МОУ  
Гимназия №4

# ВЕРНО ЛИ, ЧТО

1. В треугольнике может быть два тупых угла
2. Все углы треугольника могут быть острыми
3. Сумма острых углов прямоугольного т равна  $90^{\circ}$
4. Угол при вершине равнобедренного тр может быть тупым
5. Угол при основании равнобедренного треугольника может быть прямым





- Сумма углов треугольника...  
равна  $180^{\circ}$
- Вертикальные углы...  
равны
- Смежные углы ...  
в сумме составляют  $180^{\circ}$
- Внешний угол треугольника равен...  
сумме двух углов  
треугольника,  
не смежных с ним
- В равнобедренном треугольнике углы...  
при основании равны
- В равностороннем треугольнике углы ...  
равны по  $60^{\circ}$

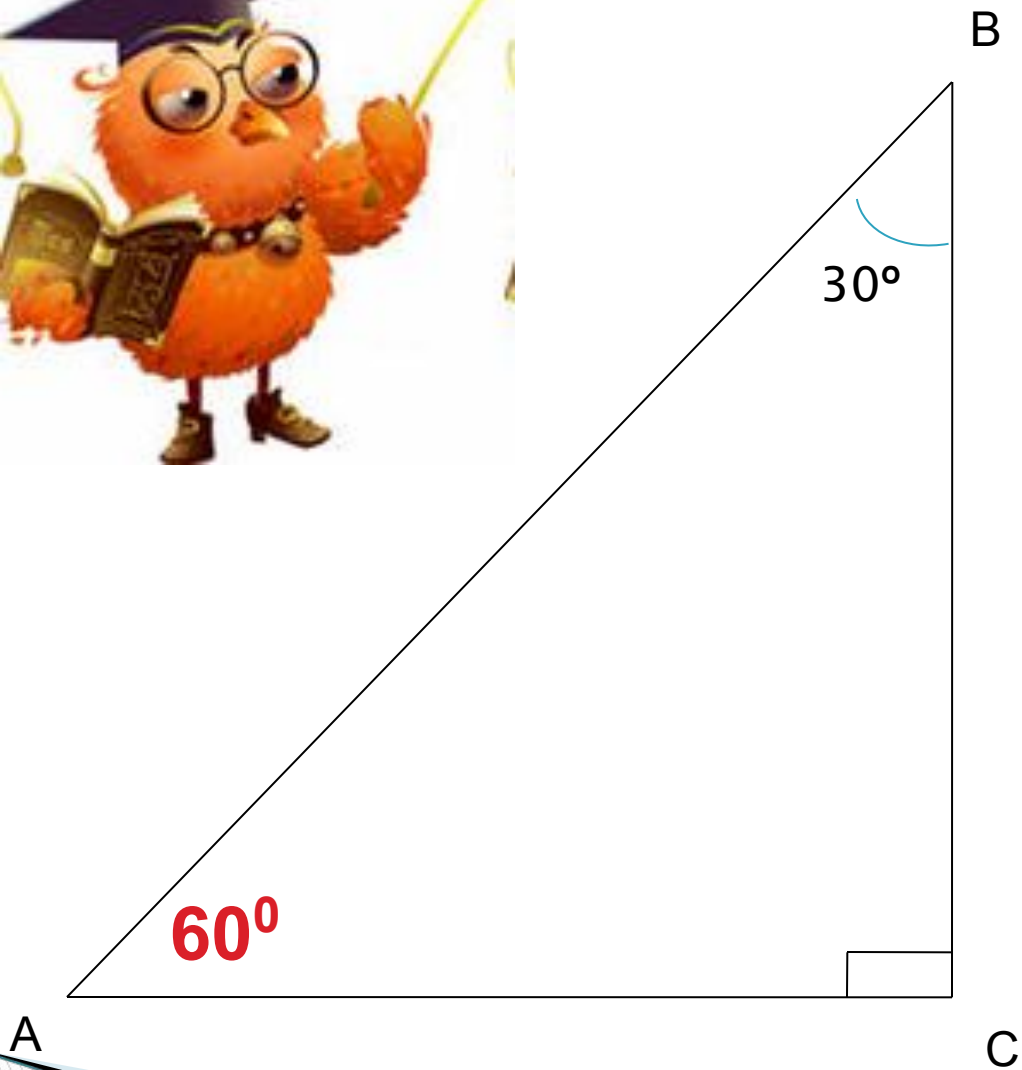

Найдите  $\angle A$   
 $\triangle ABC$

# Найдите неизвестные углы $\triangle ABC$

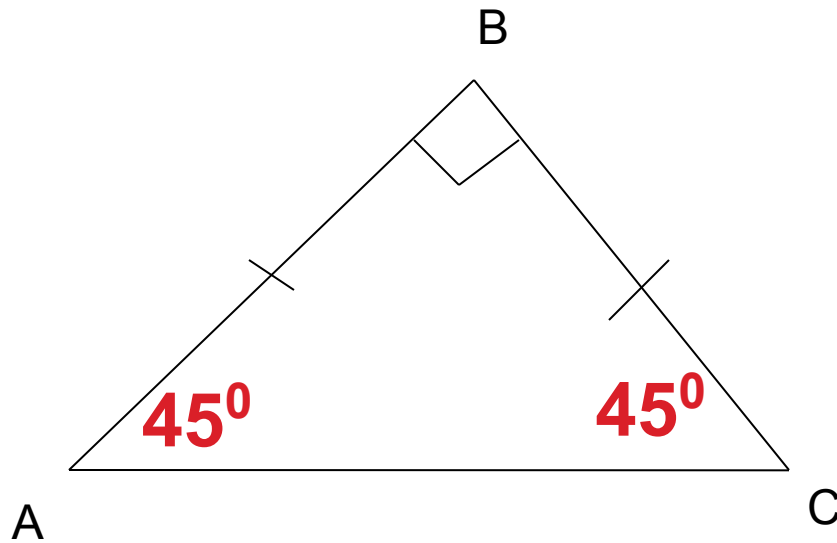

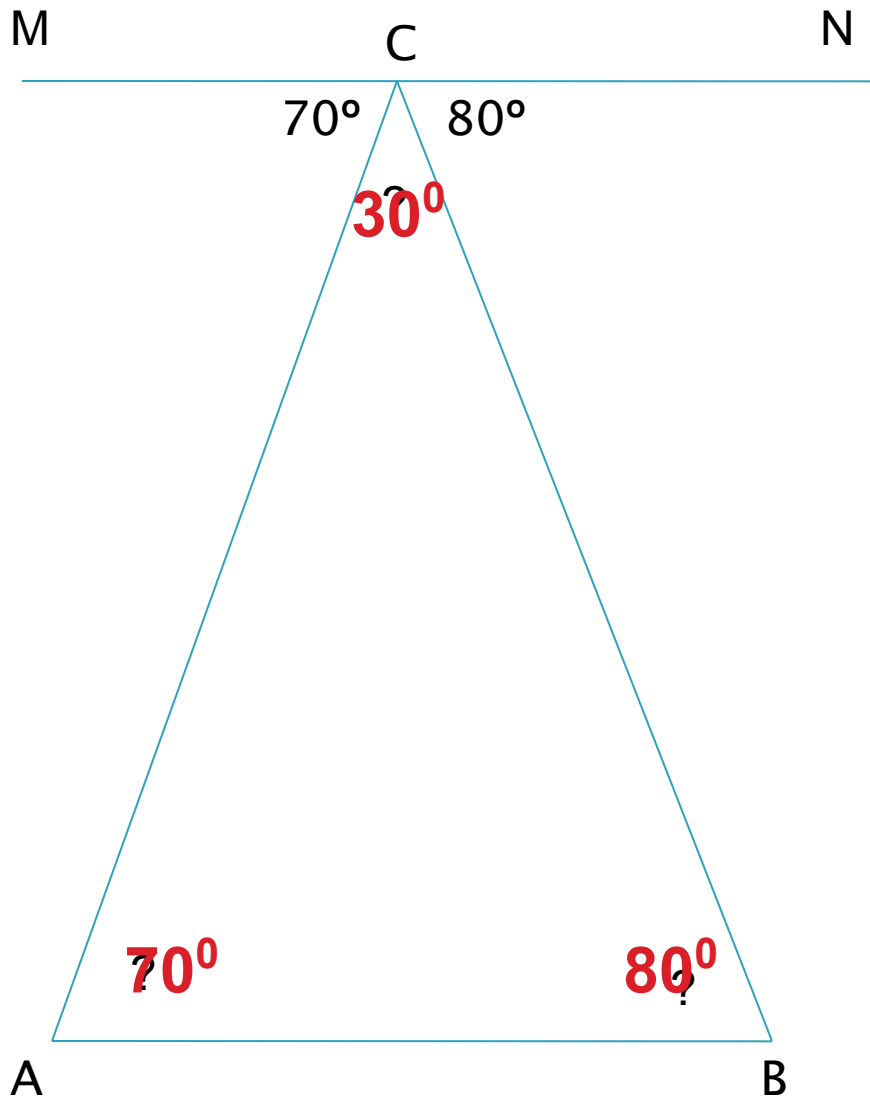

**MN || AB.**  
**Найдите**  
**неизвестные**  
**углы  $\triangle ABC$**





# Найдите неизвестные углы $\triangle ABC$

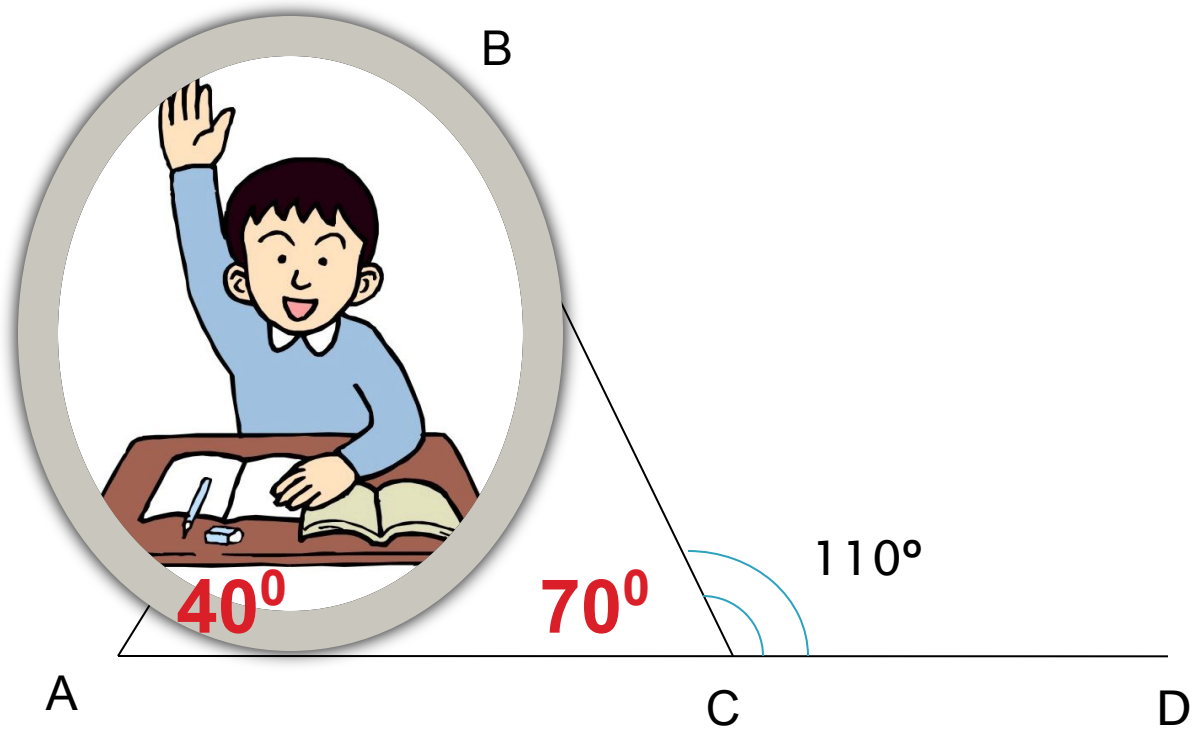

# Ответа на вопрос одноклассника



$\triangle ABC$ - равносторонний.  
Найдите  $\angle AOC$

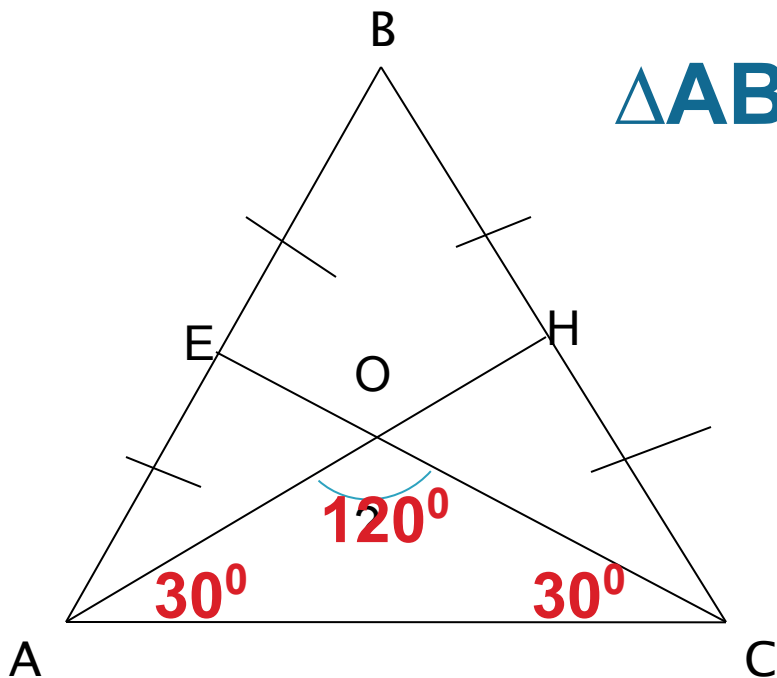

# Найдите неизвестные углы $\triangle ABC$

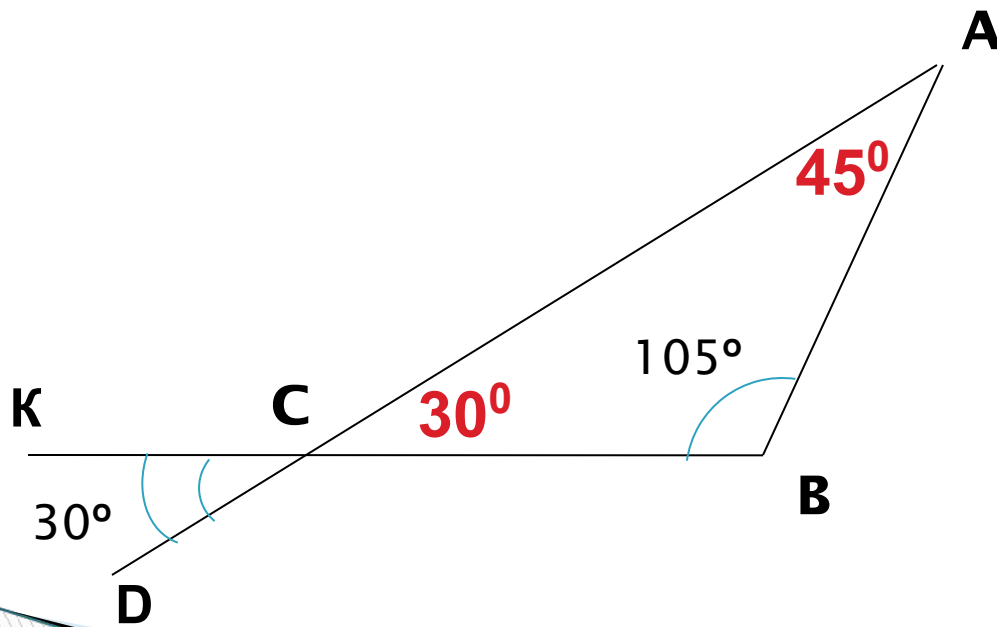

# Вычислите все неизвестные углы треугольников

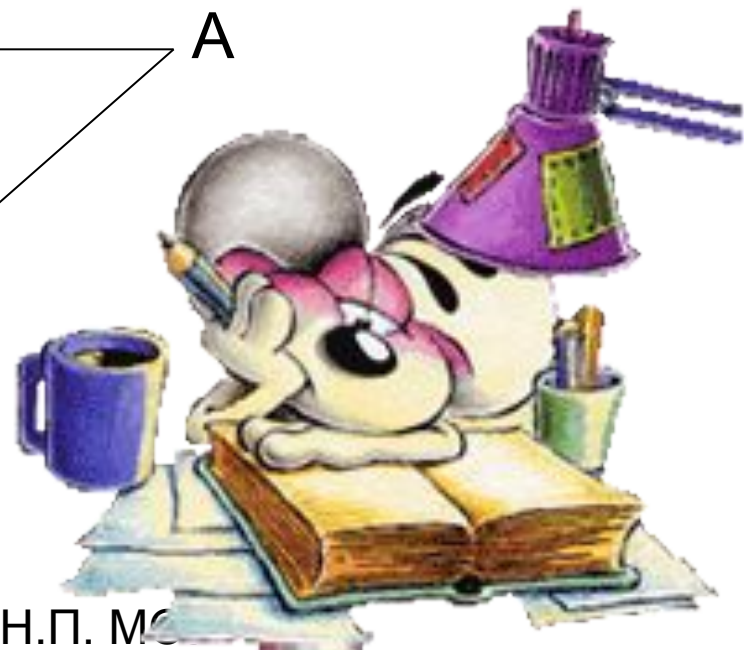
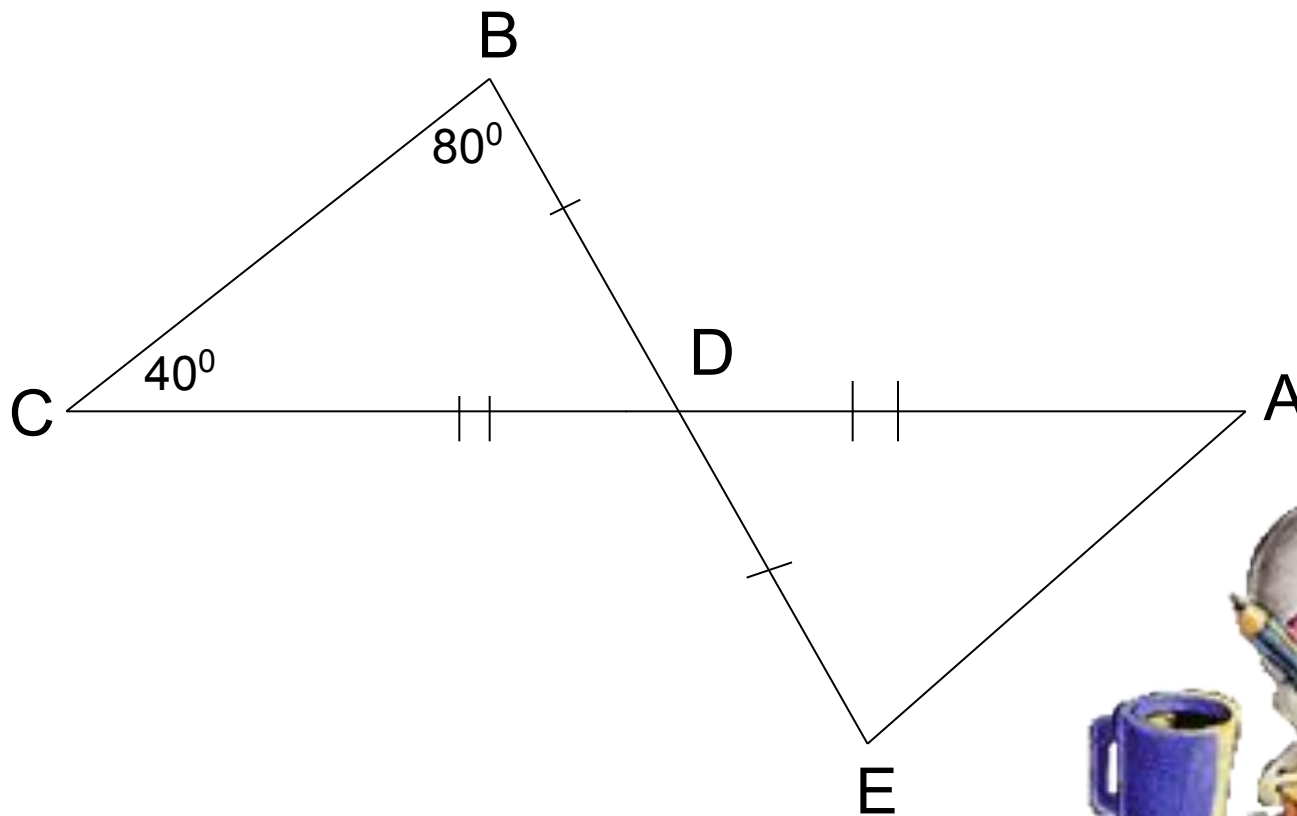

Жукова Н.П. МО  
Гимназия №4

# Найдите неизвестные углы $\triangle ABC$

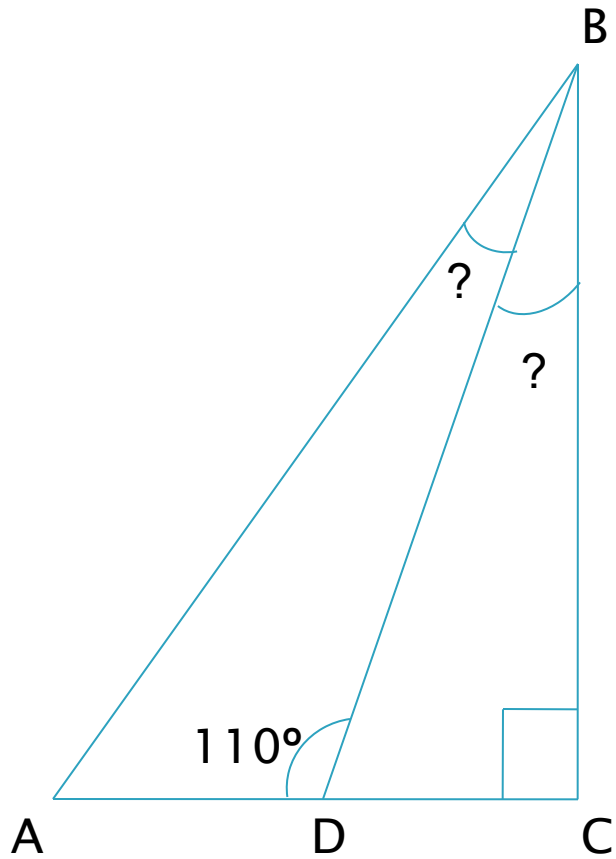



# ОТВЕТЫ



## 1 вариант

**№1.** Да, верно

**№2.** Да, может

**№3.** Остроугольный

**№4.**  $\angle A = 70^{\circ}$

$\angle B = 40^{\circ}$

$\angle C = 70^{\circ}$

**№5.**  $\angle A = 75^{\circ}$

$\angle B = 30^{\circ}$

$\angle C = 75^{\circ}$

## 2 вариант

**№1.** Да, верно

**№2.** Нет, не может

**№3.** Остроугольный

**№4.**  $\angle A = 20^{\circ}$

$\angle B = 140^{\circ}$

$\angle C = 20^{\circ}$

**№5.**  $\angle A = 70^{\circ}$

$\angle B = 55^{\circ}$

$\angle C = 55^{\circ}$

# Домашнее задание №232(устно), 233 (2 способа)

Четыре страны имеют форму  
треугольника. Нарисуйте,  
как расположены  
друг относительно друга  
страны, если у каждой  
из них есть общие  
границы с тремя другими?





# Спасибо за урок



Жукова Н.П. МОУ  
Гимназия №4

# Найдите неизвестные углы $\triangle ABC$

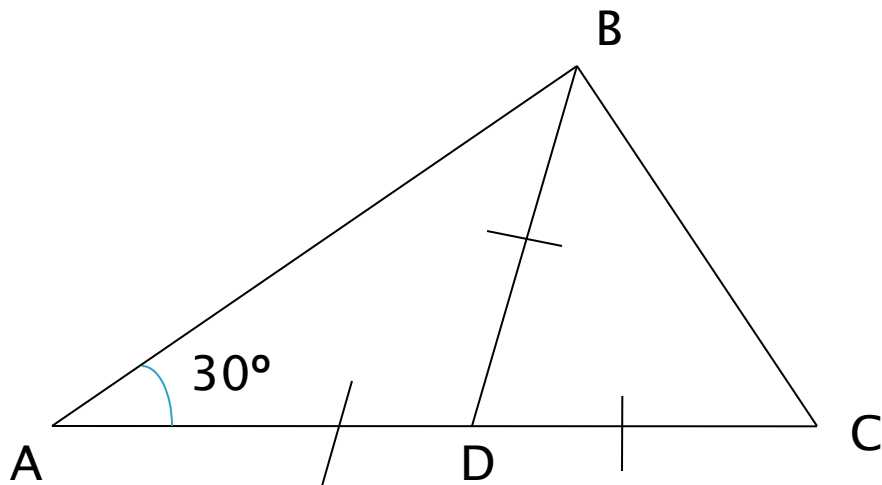

# Вычислите все неизвестные углы треугольников

1 вариант

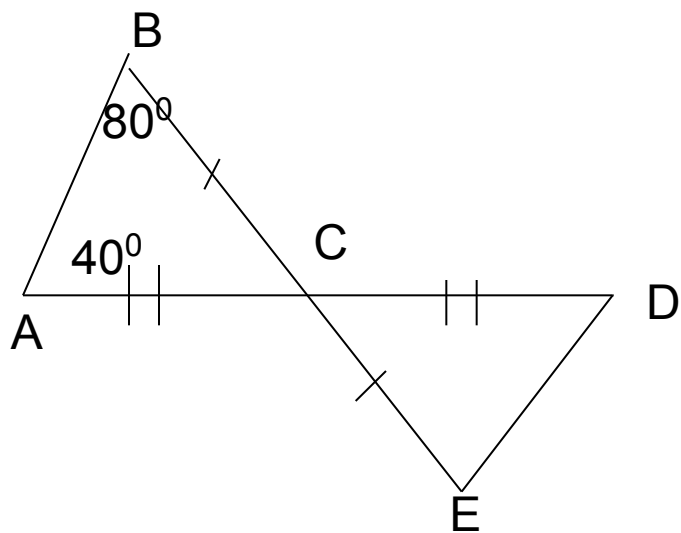

2 вариант

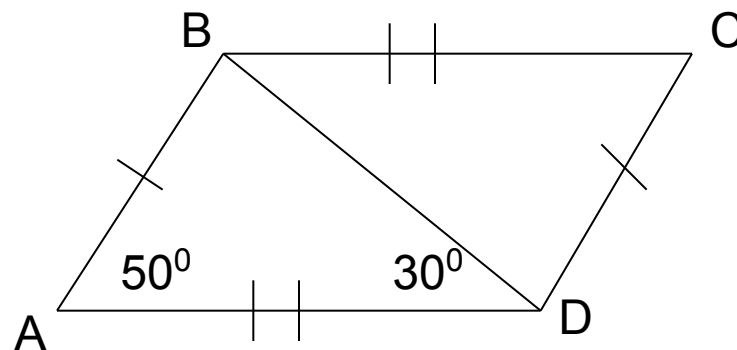

# Найдите неизвестные углы $\triangle ABC$

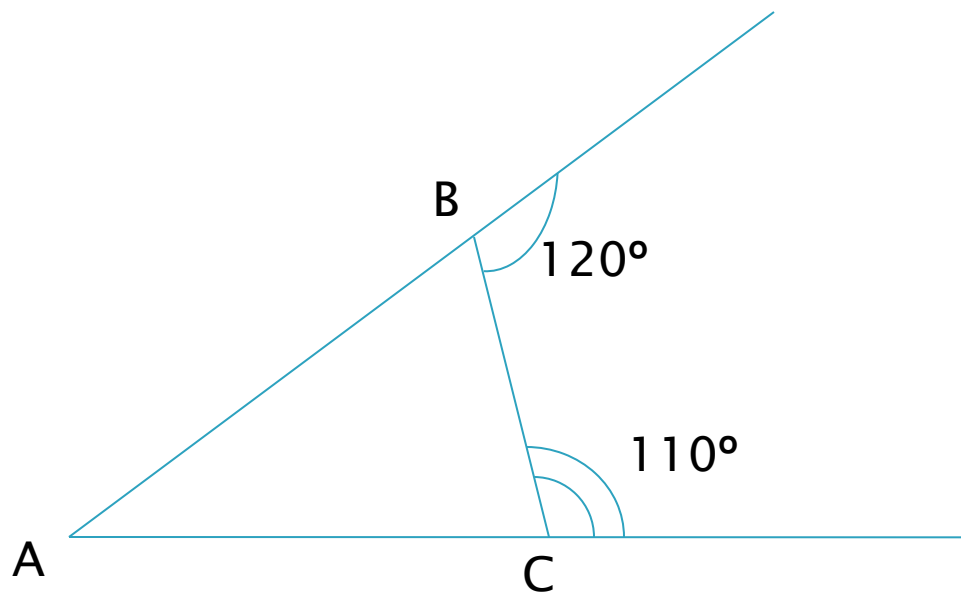

20°

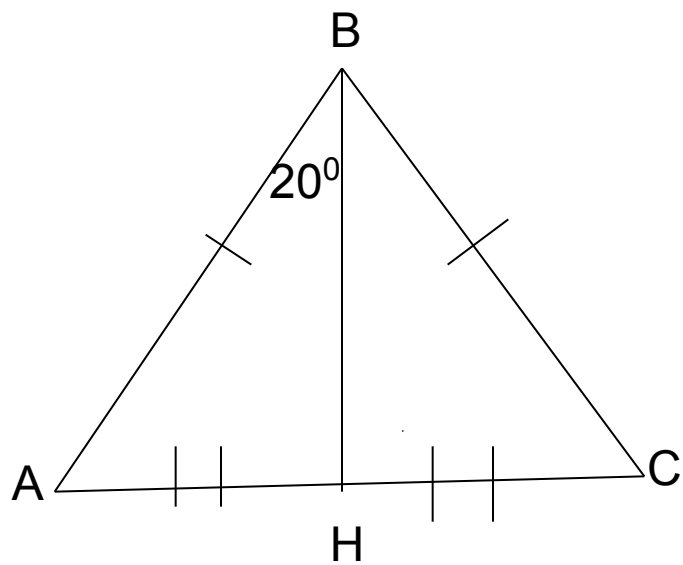

Жукова Н.П. МОУ  
Гимназия №4

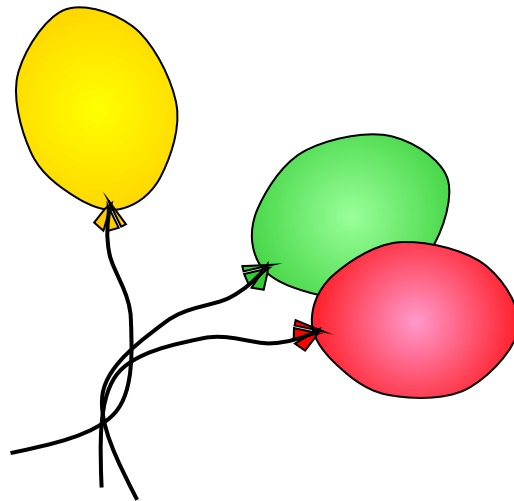
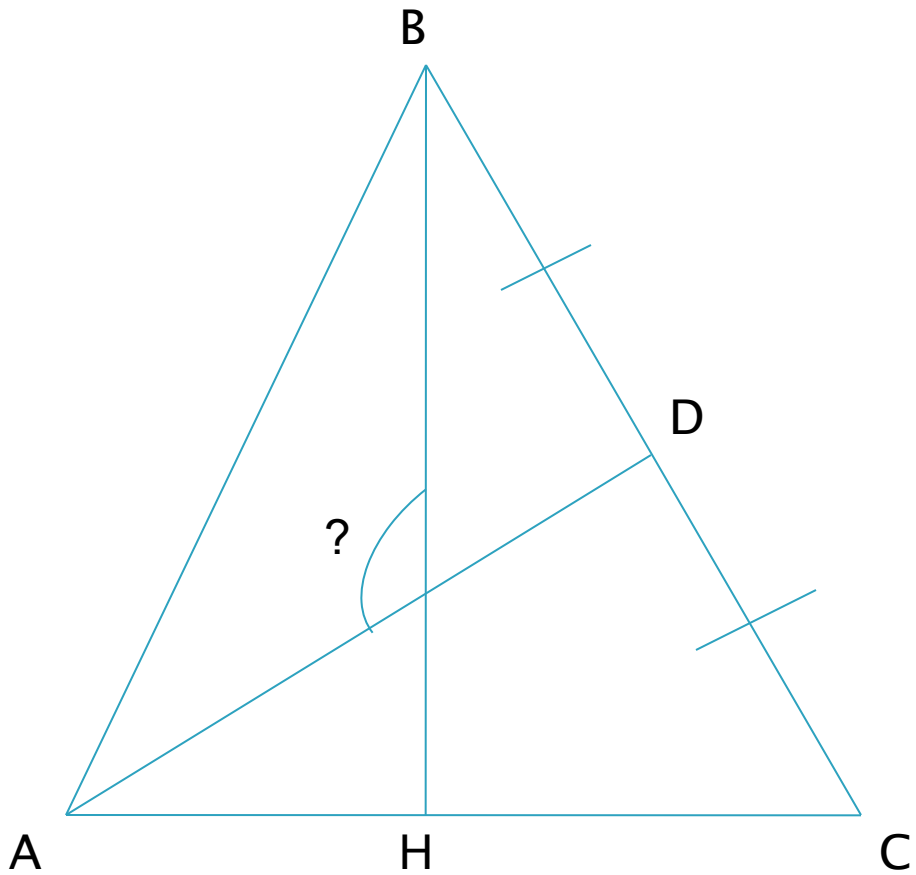



Жукова Н.П. МОУ  
Гимназия №4

$DC \parallel AB.$   
Найдите неизвестные углы  $\triangle ABC$

