

Объёмы тел вращения

Работу выполнил
ученик 11 класса МКОУ
1-Абрамовской СОШ
Ошовский Алексей



ОПРЕДЕЛЕНИЕ ЦИЛИНДРА

Ци́линдр (др.-греч. κύλινδρος — валик, каток)

Цилиндр - тело, ограниченное цилиндрической поверхностью и двумя кругами с границами L и L_1 .

Цилиндры вокруг нас.

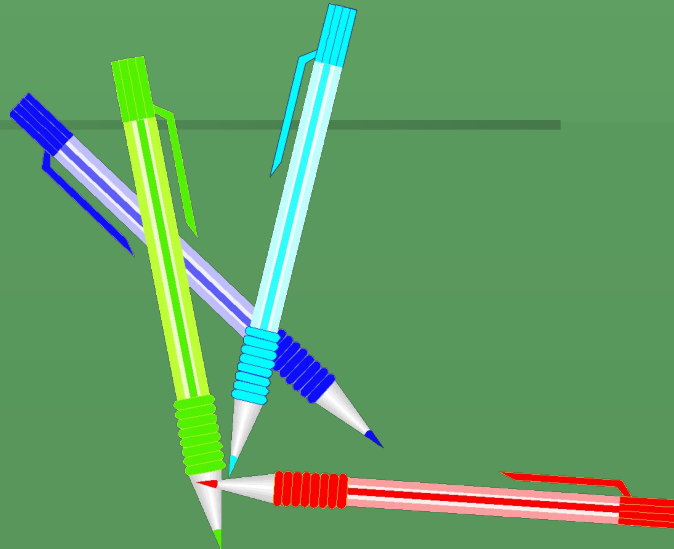

ЦИЛИНДР

Цилиндром здесь зовусь, друзья.
На кухне встретите меня.
Я–термос, вкусный торт и свечка,
Кастрюля тёплая на печке.

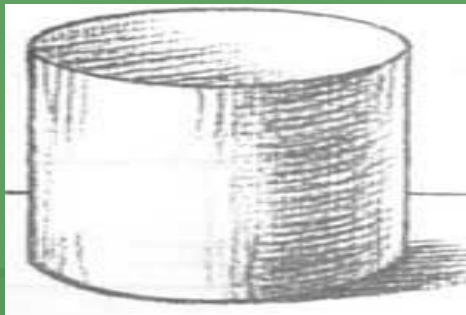

Определение конуса

Латинское слово *CONUS* позаимствовано из греческого языка («конос» - затычка, втулка, сосновая шишка).

Конус - тело, ограниченное конической поверхностью и кругом с границами L .

КОНУС

Найдёшь меня легко в воронке,
На ёлке, в шляпке у гриба.
Да, конус не стоит в сторонке,
Морковка – это тоже я.

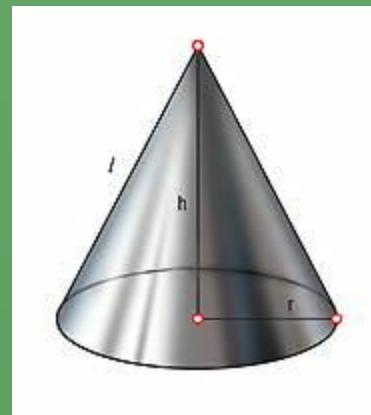

Шар: история

- Оба слова "шар" и "сфера" происходят от одного и того же греческого слова "сфайра" - мяч. При этом слово "шар" образовалось от перехода согласных сф в ш. В древности сфера была в большом почёте. Астрономические наблюдения над небесным сводом неизменно вызывали образ сферы.



ШАР, СФЕРА

Я – глобус, апельсин и мячик.
Я – круглый шар, я даже чайник.

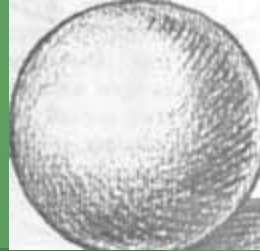

ВИДЫ ТЕЛ ВРАЩЕНИЯ

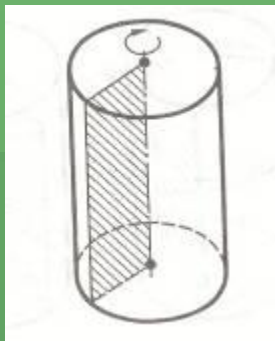

Цилиндр-тело, которое описывает прямоугольник при вращении его около стороны как оси

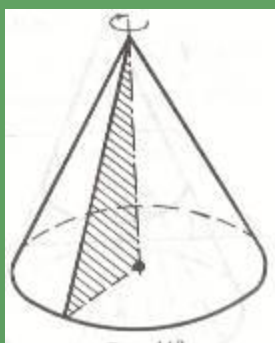

Конус-тело, которое получено при вращении прямоугольного треугольника вокруг его катета как оси

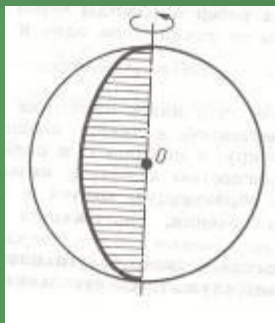

Шар-тело полученное при вращении полукруга вокруг его диаметра как оси



ОБЪЁМЫ ТЕЛ ВРАЩЕНИЯ

фигура	формула	правило
цилиндр	$V = \pi r^2 H$	Объём цилиндра равен произведению площади основания на высоту.
конус	$V = \frac{1}{3} \pi r^2 H$	Объём конуса равен одной трети произведения площади основания на высоту.
шар	$V = \frac{4}{3} \pi R^3$	



1. Воду, находящуюся в цилиндрическом сосуде на уровне **12** см, перелили в цилиндрический сосуд в два раза большего диаметра. На какой высоте будет находиться уровень воды во втором сосуде. Ответ дайте в сантиметрах.

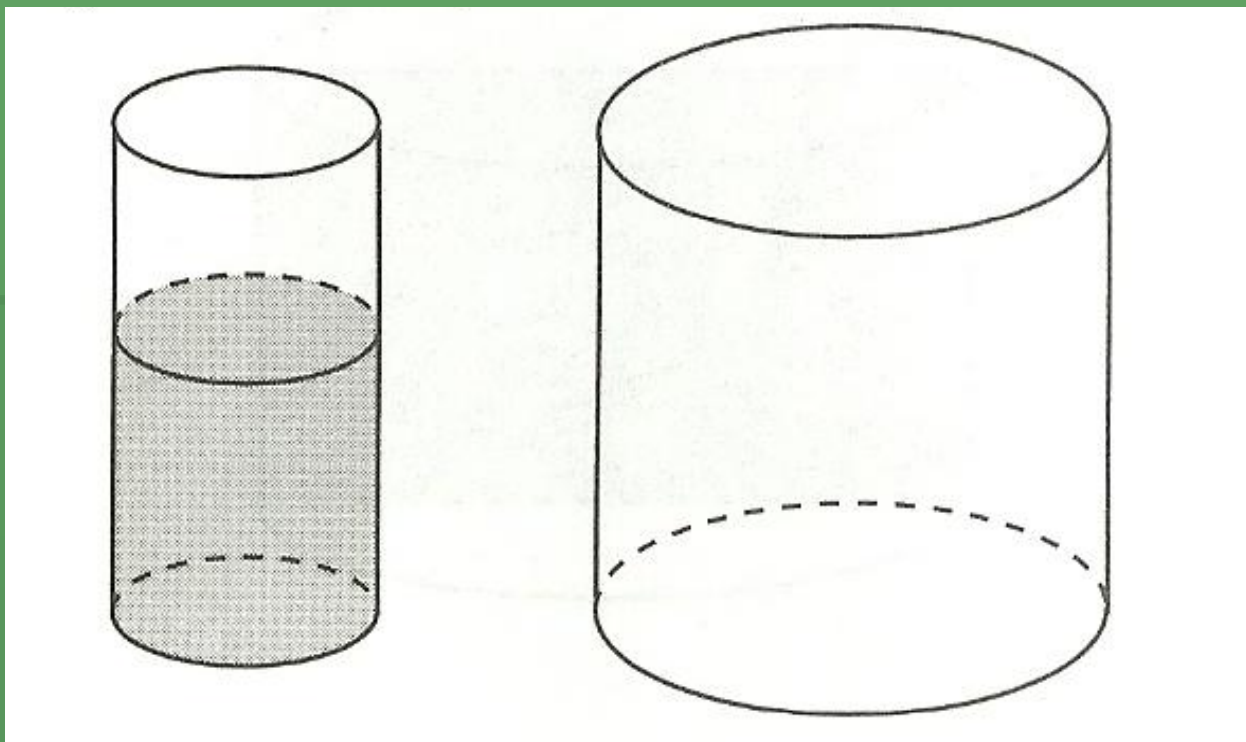

2. Цилиндр и конус имеют общее основание и высоту. Найдите объём цилиндра, если объём конуса равен 50.

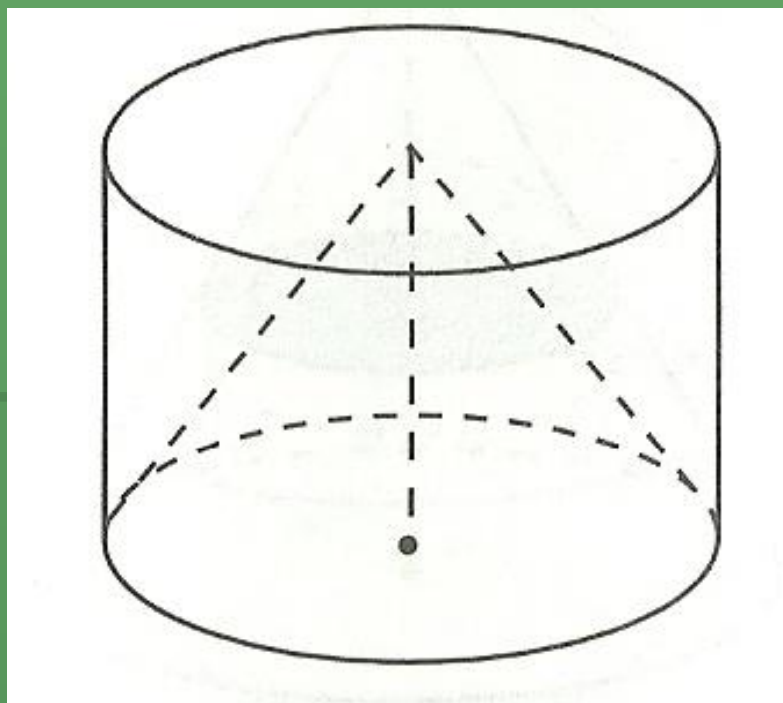

3. Найдите объём V части цилиндра, изображённого на рисунке, высекаемой из цилиндра прямым двугранным углом. В ответе укажите V/π .

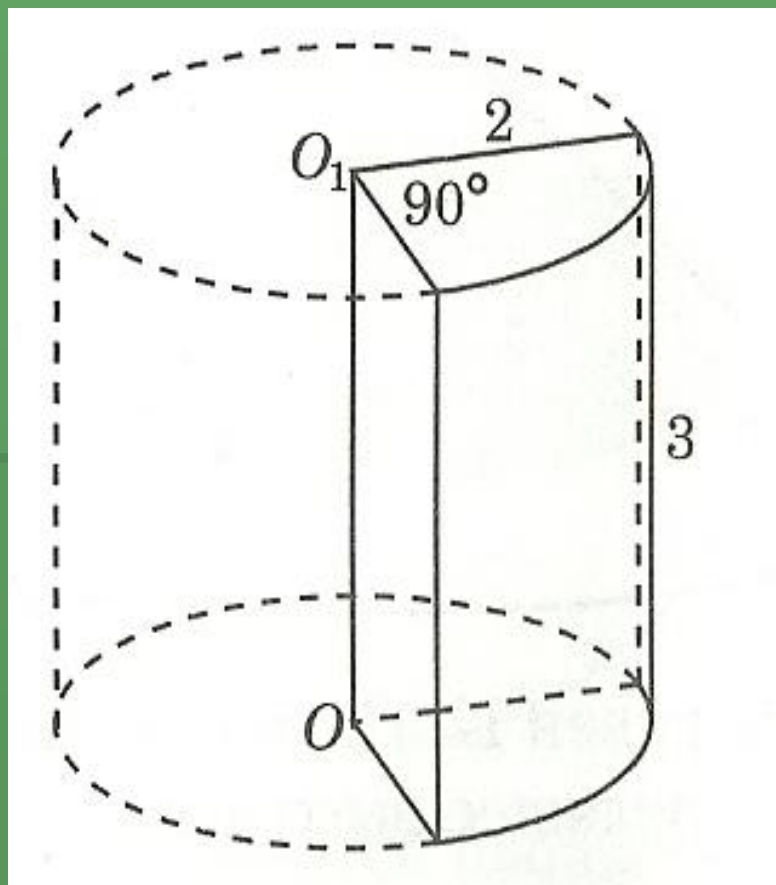

4. Найдите объём V конуса, образующая которого равна **2** и наклонена к плоскости основания под углом **30°** . В ответе укажите V/π .

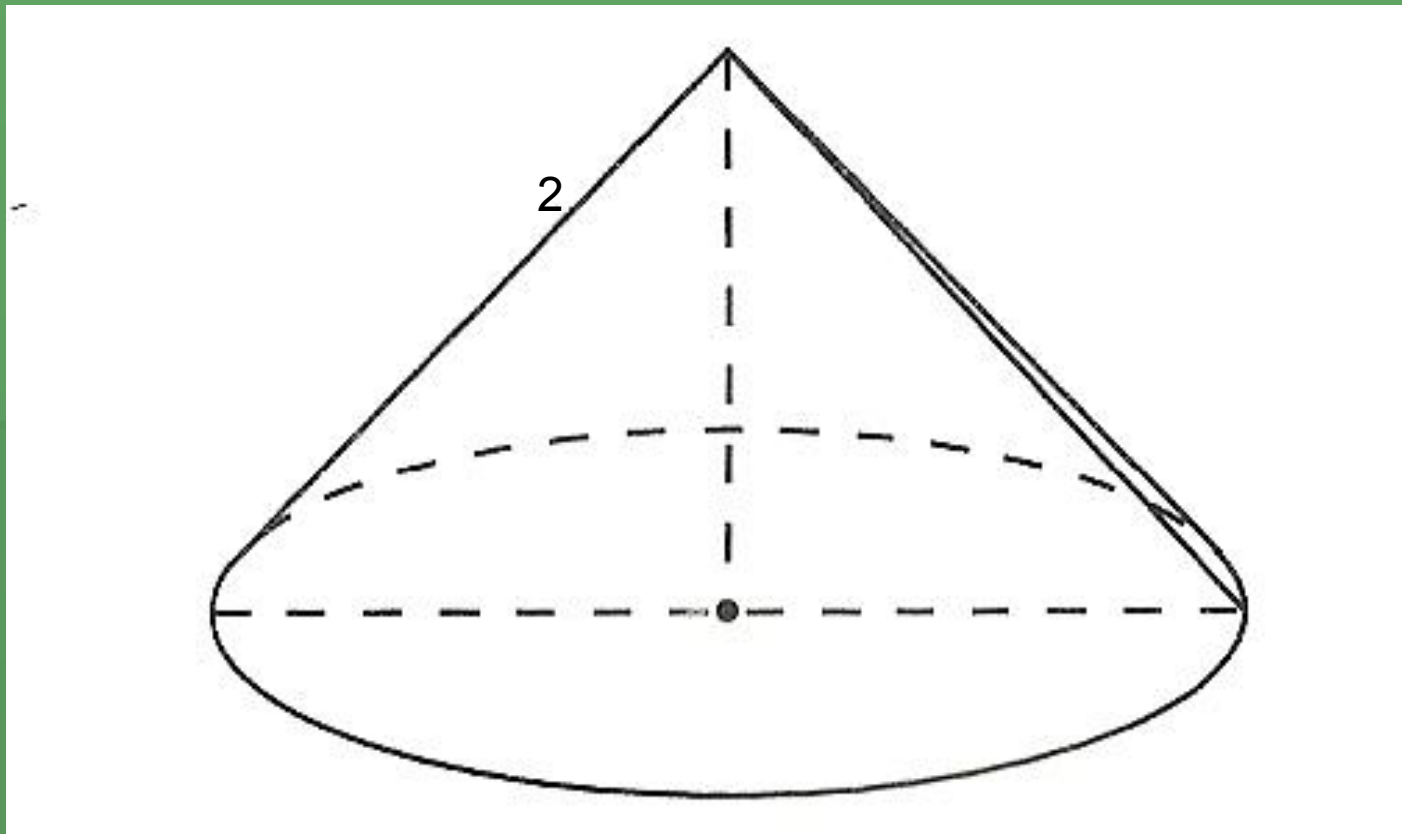

5. Найдите объём конуса, полученного вращением равнобедренного прямоугольного треугольника вокруг катета, равного **6**. В ответе укажите **V/π** .

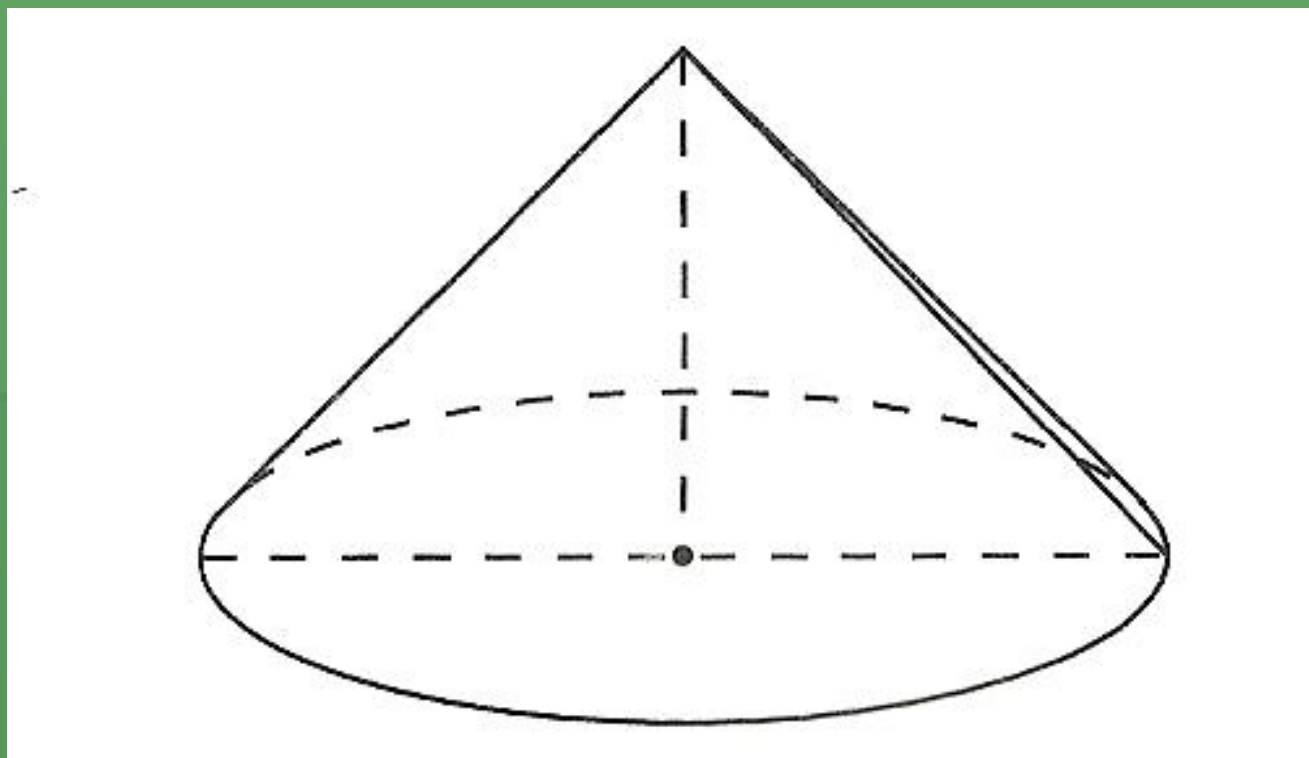

6. В куб с ребром **6** вписан шар.
Найдите объём **V** шара. В ответе
укажите **V/π.**

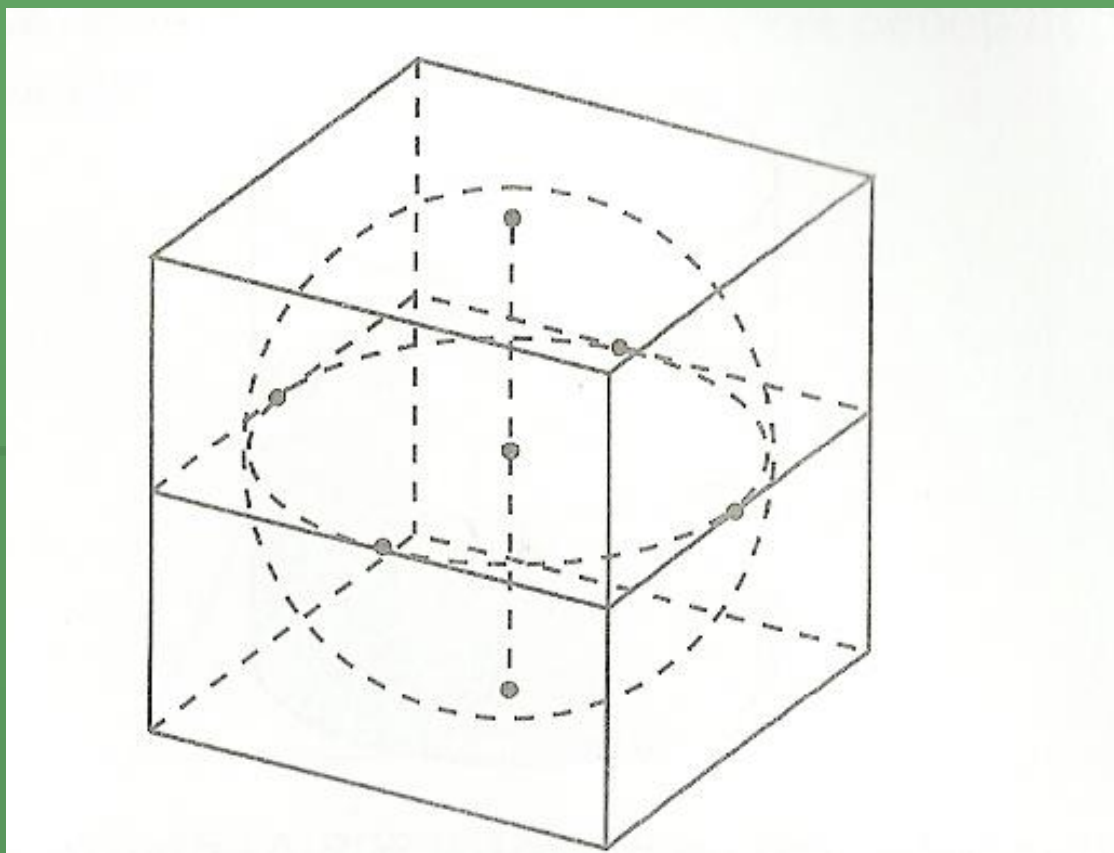

7. Радиусы трёх шаров равны 3, 4 и 5. Найдите радиус шара, объём которого равен сумме их объёмов.

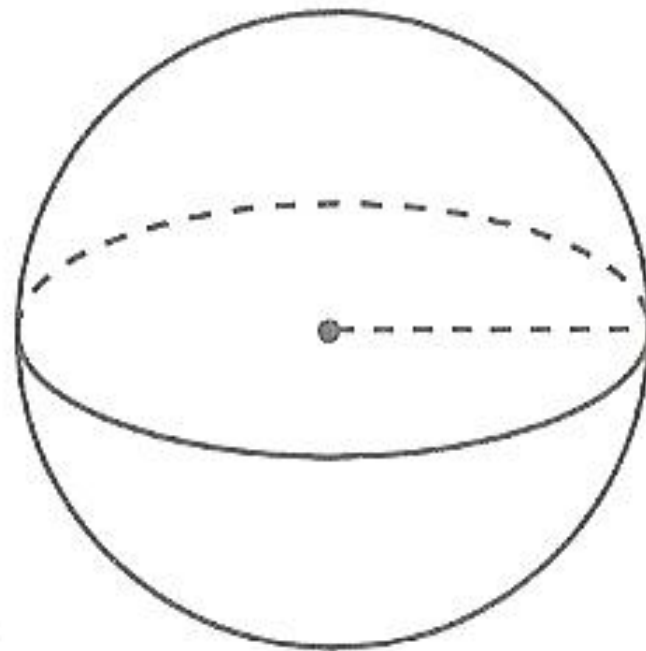
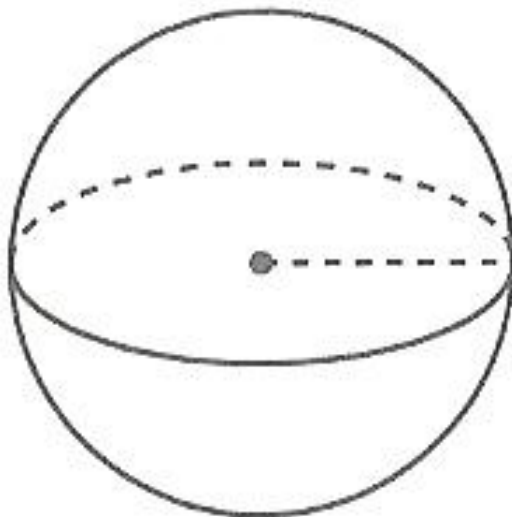
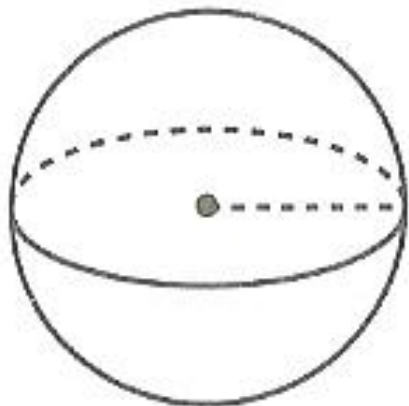

Спасибо за внимание