

Старинный замок

коллективная работа

Съедина Н.Н.
Учитель изо и хт
2012 год

Укреплённый замок с высокими башнями, зубчатыми стенами и подъемным мостом - такая же примета рыцарских времён, как гербы, стальные доспехи и турниры.

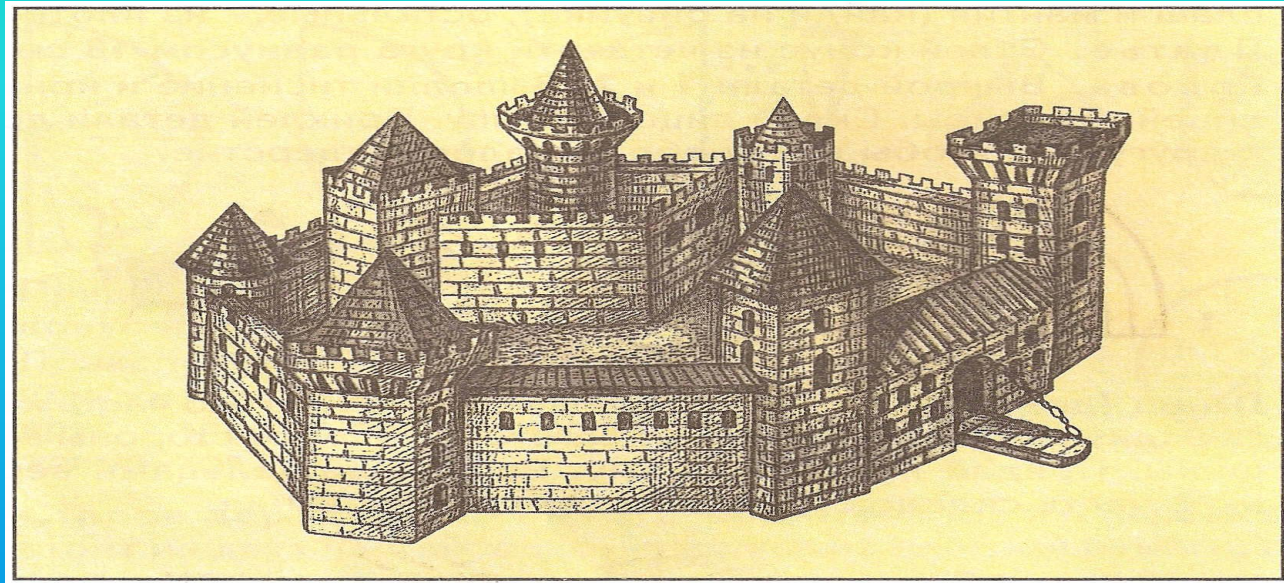

Рассмотрите изображение замка.

Что вы можете сказать о конструкции его основных частей?

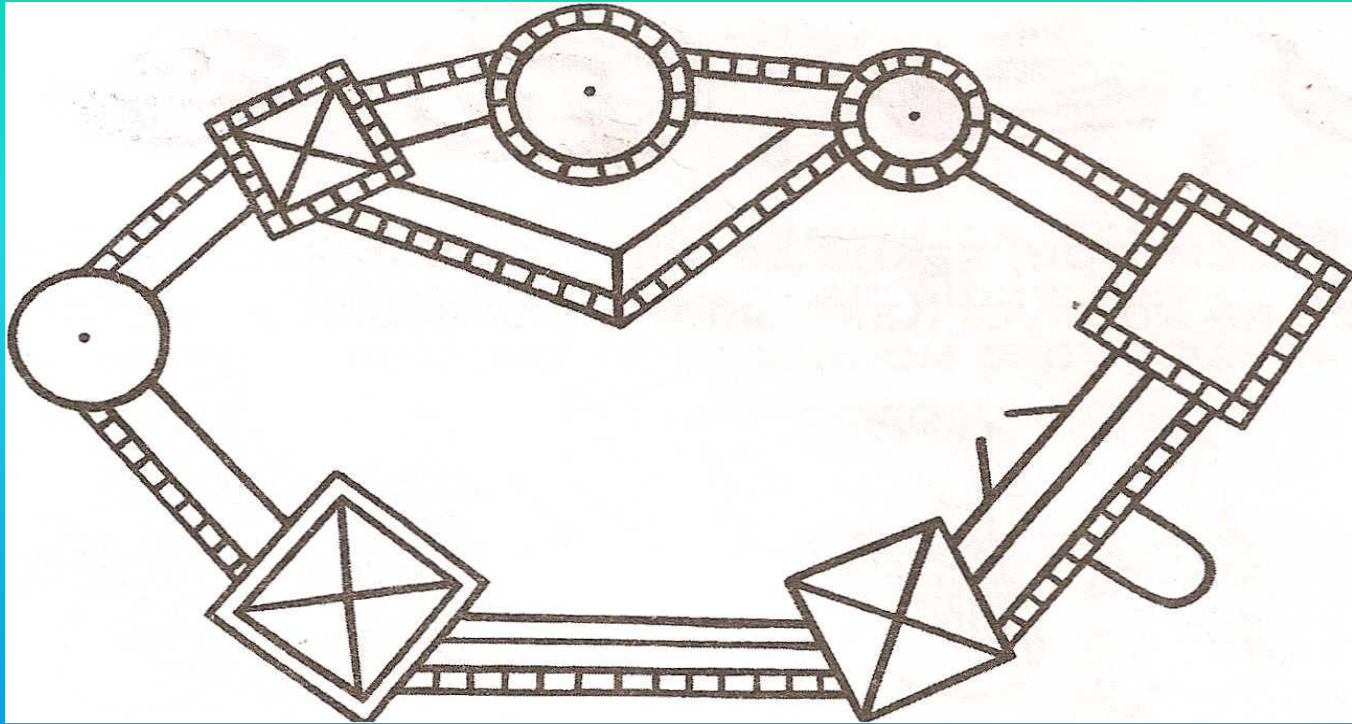

Какие геометрические фигуры они напоминают?

Сравните общий вид замка с его планом.
Все ли условные обозначения плана вам понятны?

Творческий проект

1-й этап. Проектирование. Выберите «главного архитектора» и нарисуйте план вашего замка.

Сосчитайте участников работы. Каждый участник (или пара) делает один конструктивный элемент (например, башню или участок стены).

2 - й этап. Подготовка рабочих чертежей. Все участники выполняют чертежи своих деталей.

3 -й этап. Подготовка отделочных материалов.

Изготовление рельефной бумаги для оформления стен и крыш.

4-й этап. Вырезание, склеивание деталей и отделка.

Сборка готового замка в соответствии с планом.

Круглая башня с крышей.

Прорежь узкие окна, которые могут иметь открывающиеся ставни.

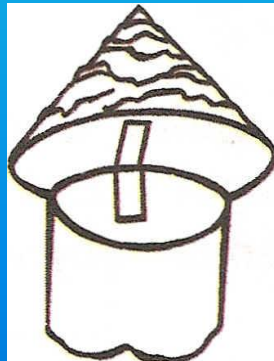
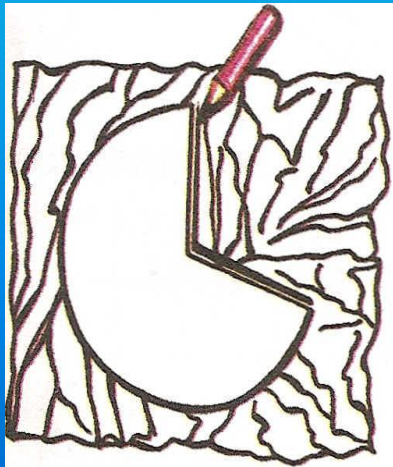
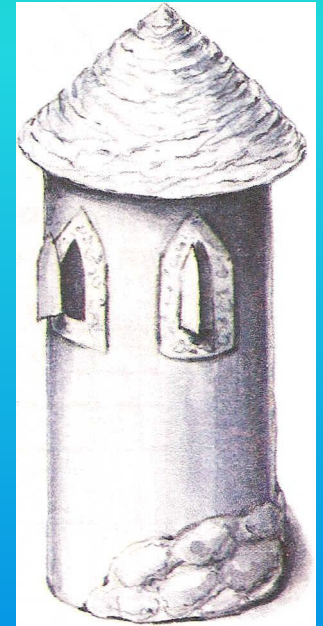
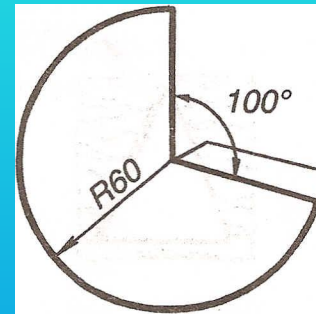
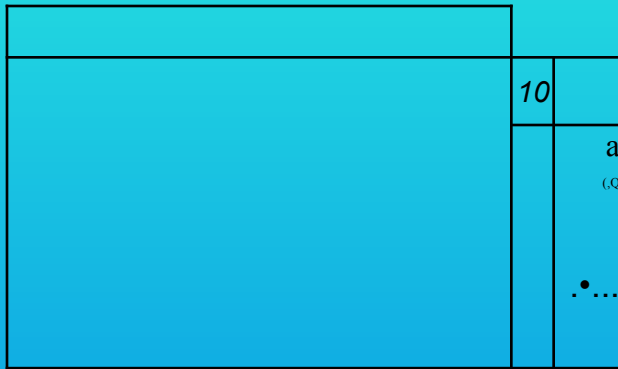

Изготовь рельефную бумагу для крыши с беспорядочно расположенными складками. Вырежи из неё нужную форму и приклей на выкройку. Бумагу с эффектом каменной кладки лучше наклеивать фрагментами.

Четырёхугольная башня с крыше "

стороны листа линии расположе ; прорежь их.

Приготовь 4 куса релье

на них складки в виде неровных попе е

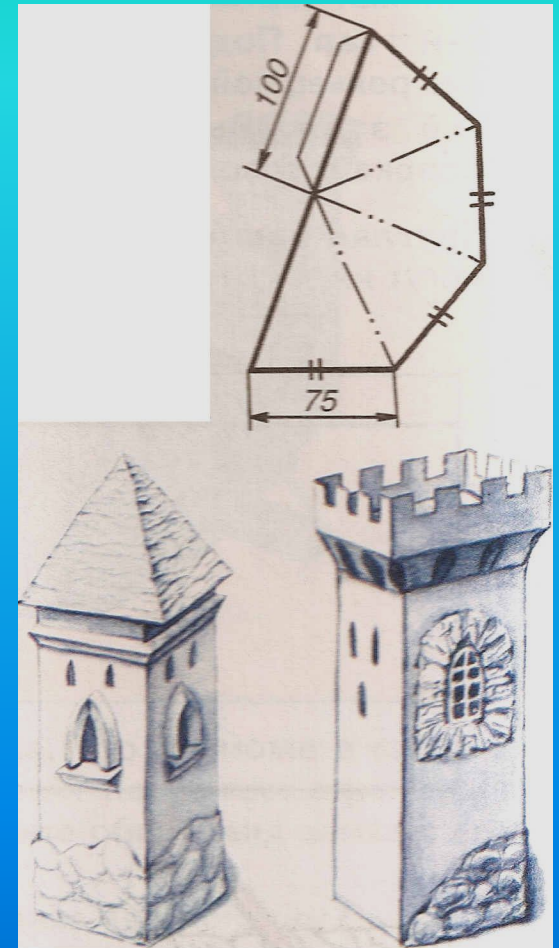
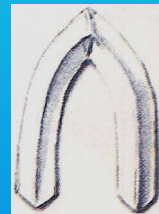
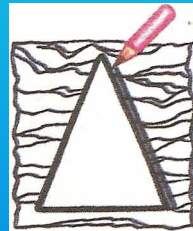
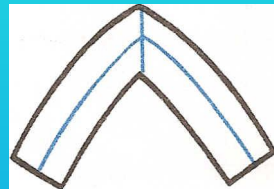
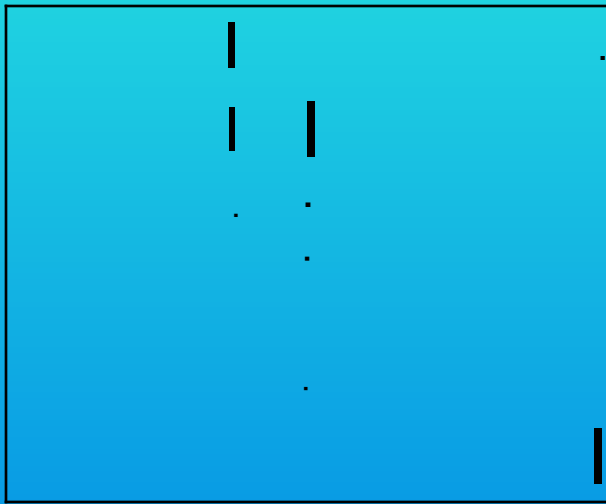

Четырёхугольная башня с верхней площадкой и карнизом. Стены башни - смотри предыдущий чертеж. Для чертежа карниза возьми бумагу формата А3.

Круглая башня с верхней площадкой.

На такой площадке всегда находился дозорный. За зубцами во время вражеской осады могли укрываться лучники. Для защиты от непогоды над такой площадкой иногда возводили остроконечную крышу (в виде шатра).

Чертеж карниза будет иметь два отличия:

- 1) вместо размера 310 мм (см. стр. 44) возьми размер 285 мм. При этом получится на один зубец меньше;
- 2) второе отличие найди самостоятельно

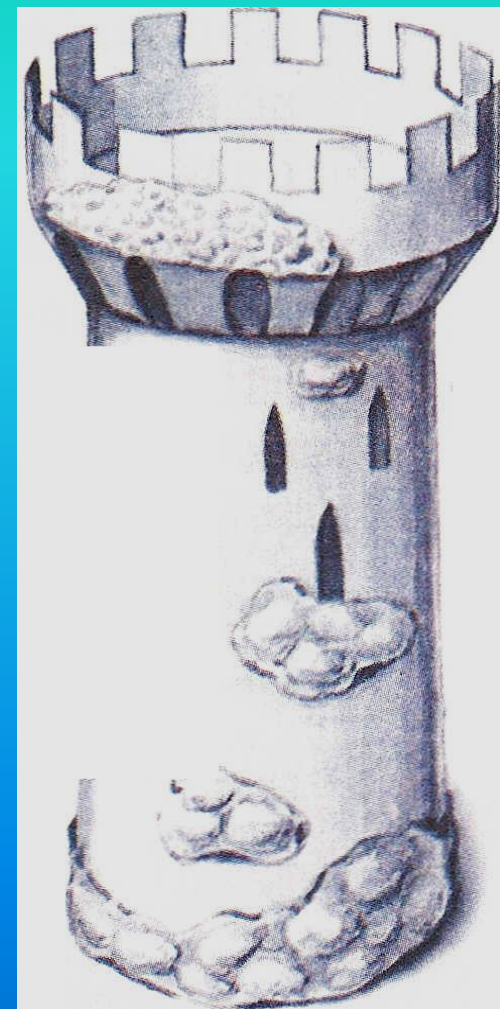

Участок крепостной стены.

По этому чертежу можно сделать шаблон для многократного использования.

Выполни тиснение по всем линиям сгиба. Сначала склеивай боковые стены. Затем вставь внутрь намазанные клеем клапаны верхней части.

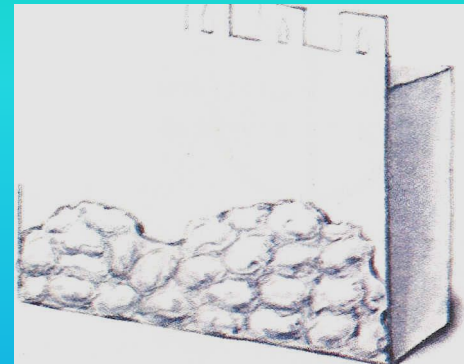

Ворота с подъёмным мостом.

а вом замке поднимался и опускался ревянных рычагов и цепей. По бо полнительные башни.

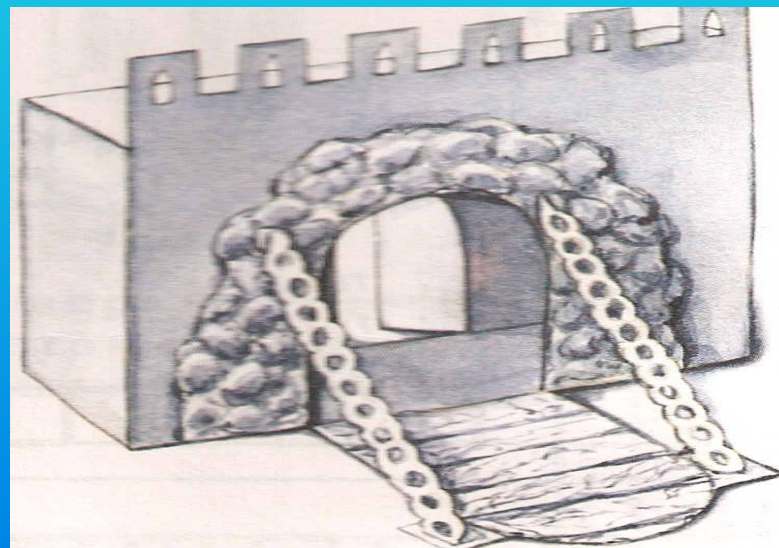
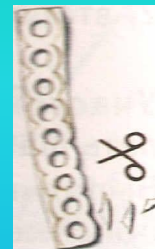
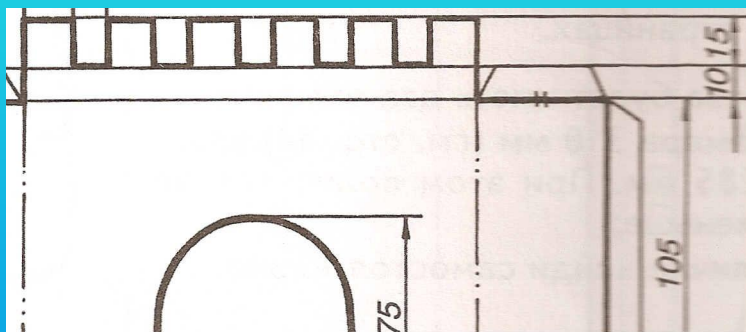

Сравни изображения и чертежи крепостной стены и стены, с воротами. В чём сходство и различие?

Соберите весь замок в соответствии с планом и окружите его деревьями, выполненными в технике бумагопластики.

Что ты умеешь делать из бумаги?

(Составь свой справочник).

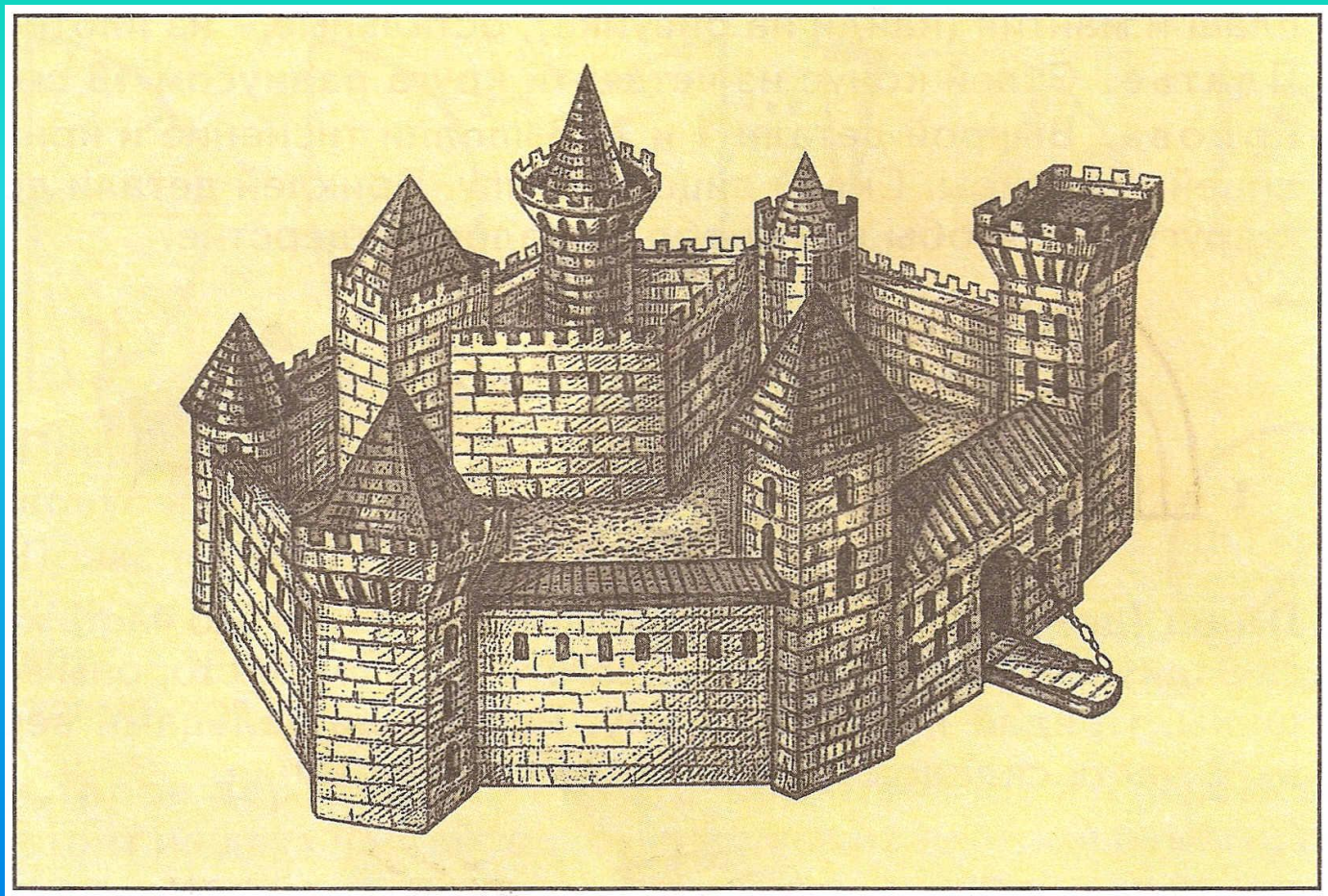

- Т.Н. Проснякова. Творческая мастерская. Учебник для 4 класса Самара:Корпорация «Фёдоров»,2000.
- Сканированные картинки