

# *Театр кукол*





*" Мы – послушные куклы в руках у  
творца.*

*Это сказано мною не ради словца.*

*Нас по сцене всевышний на  
ниточках водит*

*И пихает в сундук, доведя до  
конца."*

**Омар Хайям**

**Кукла** — один из самых первых спутников человека. Ее можно обнаружить как у первобытных, так и у цивилизованных народов. Известно, что куклы были в древних цивилизациях Египта, Греции и Рима.





# Театр кукол — одна из разновидностей

*кукольного вида пространственно-временного искусства, в который входят мультипликационное и не мультипликационное анимационное киноискусство, кукольное искусство эстрады и художественные кукольные программы телевидения.*



# Типы театров

*Верховых кукол*



*Низовых кукол*



*Срединных кукол*



# Верховая кукла



# Напольная кукла





# Срединная кукла

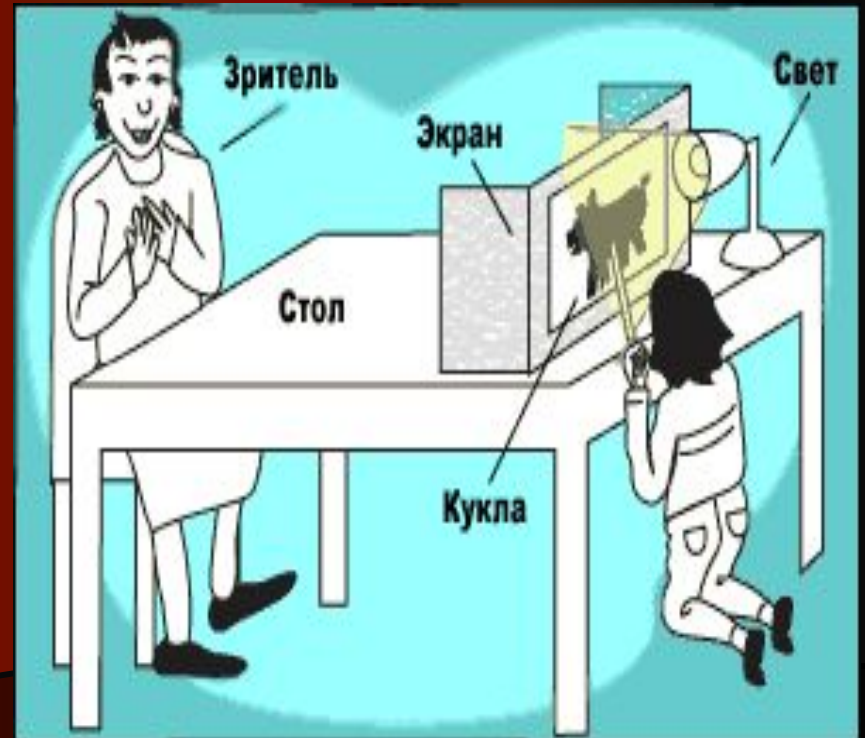

# Марионетки



# ● Вага

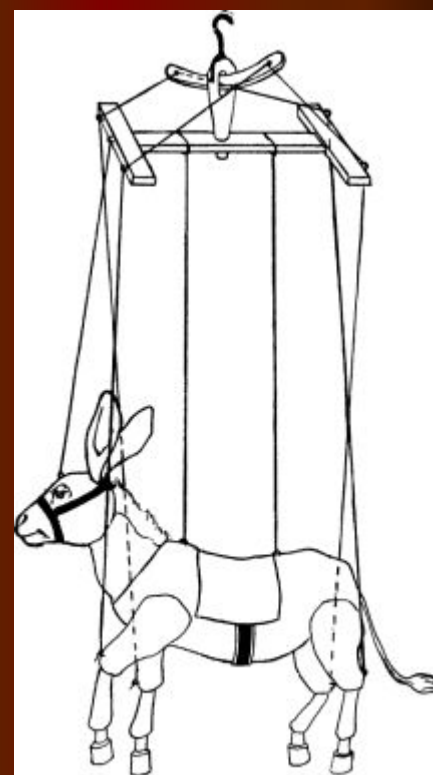
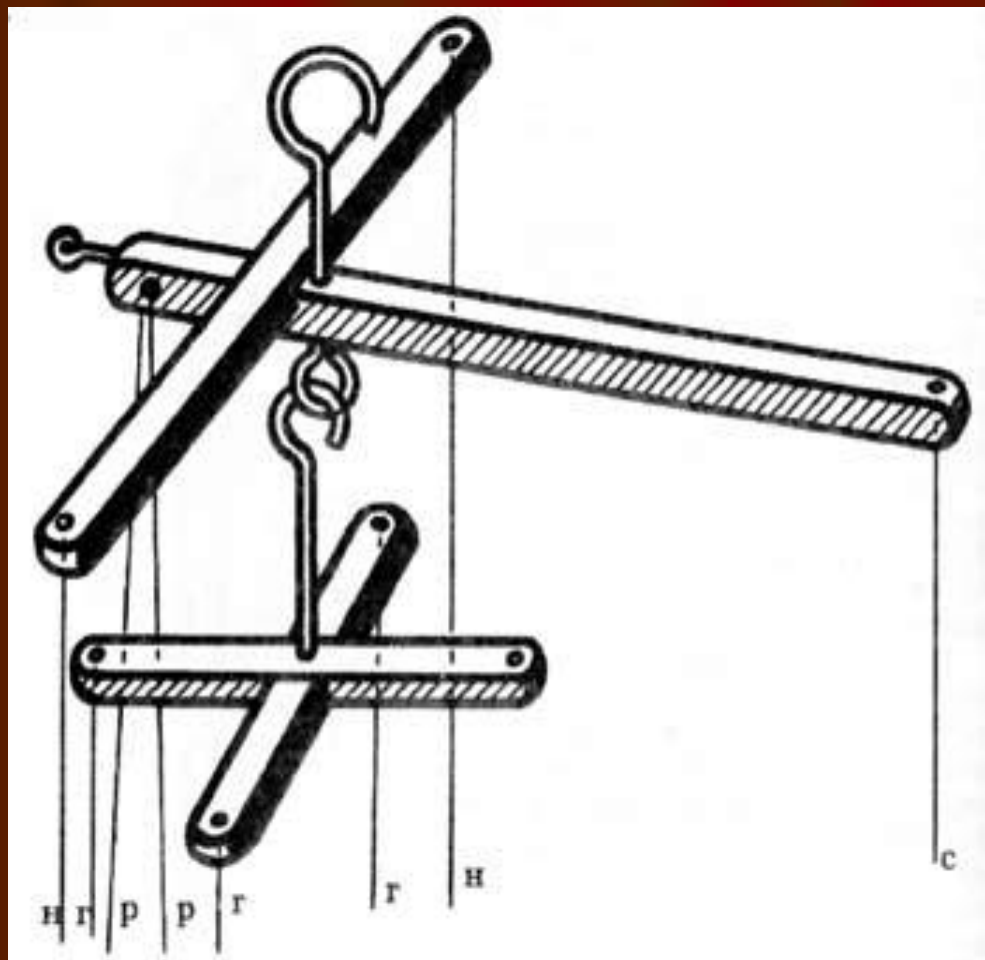

# Уличная кукла марионетка



# Ростовая кукла



# Тростевые куклы



# Теневые куклы

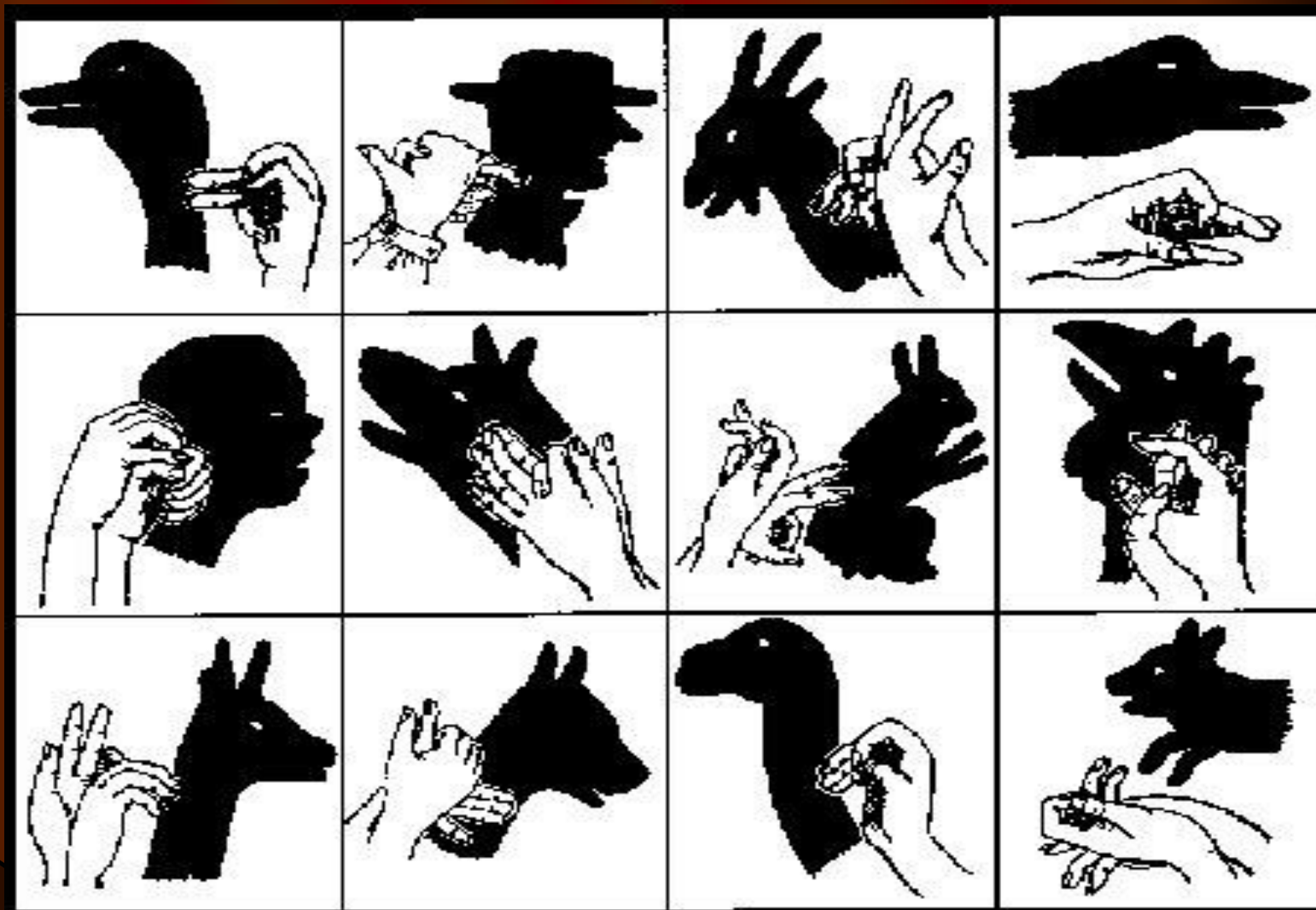

# Перчаточные

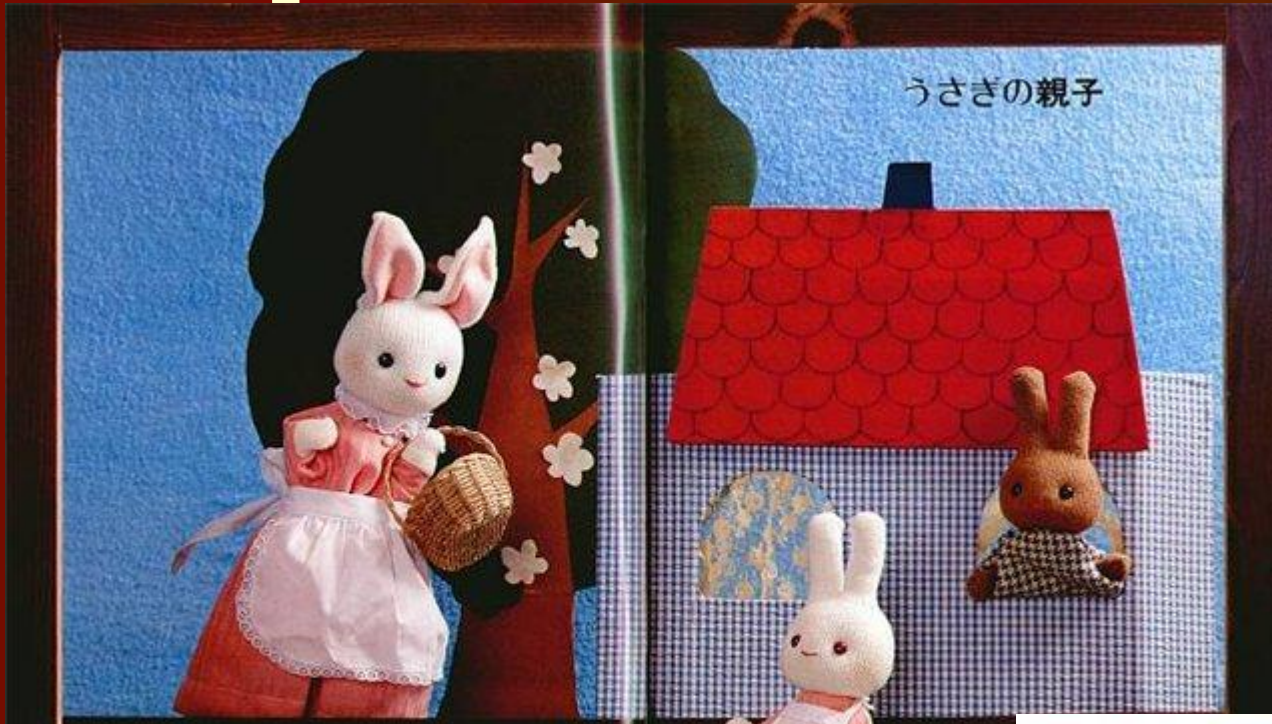





# Кукла на руку



# Пальчиковые куклы



# ● Маротте



# Балаган



# Вертеп

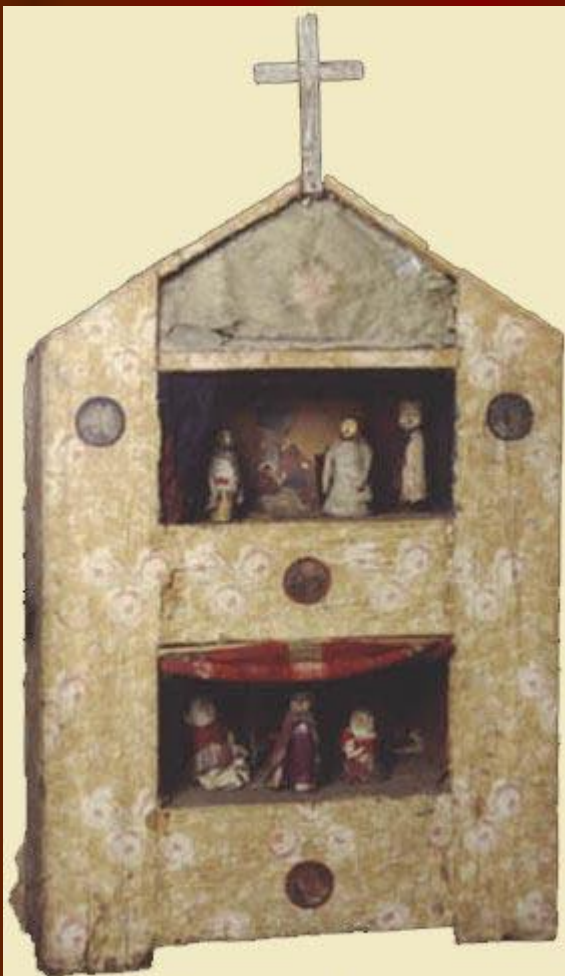

Великорусский вертеп  
начало XIX века

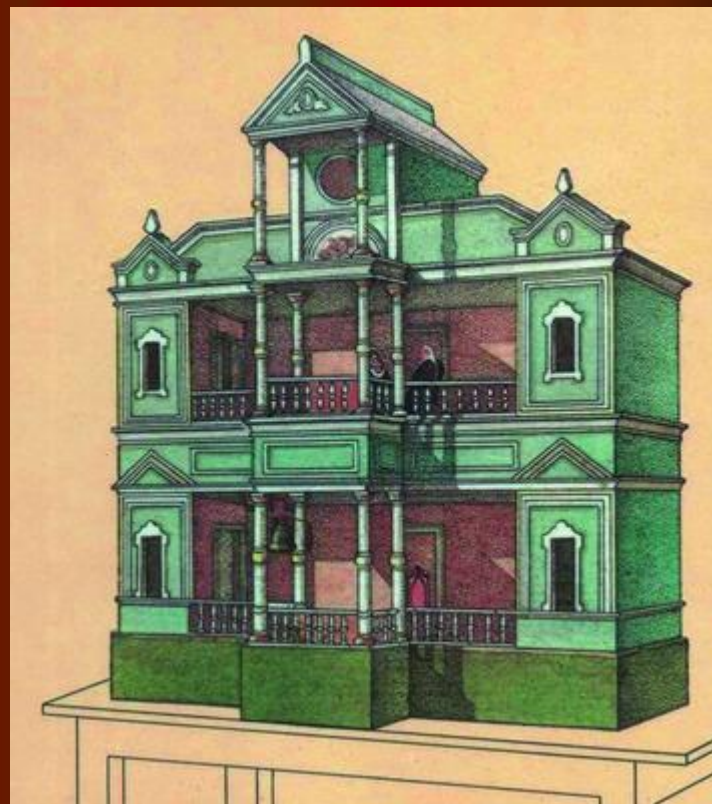

# Тропа

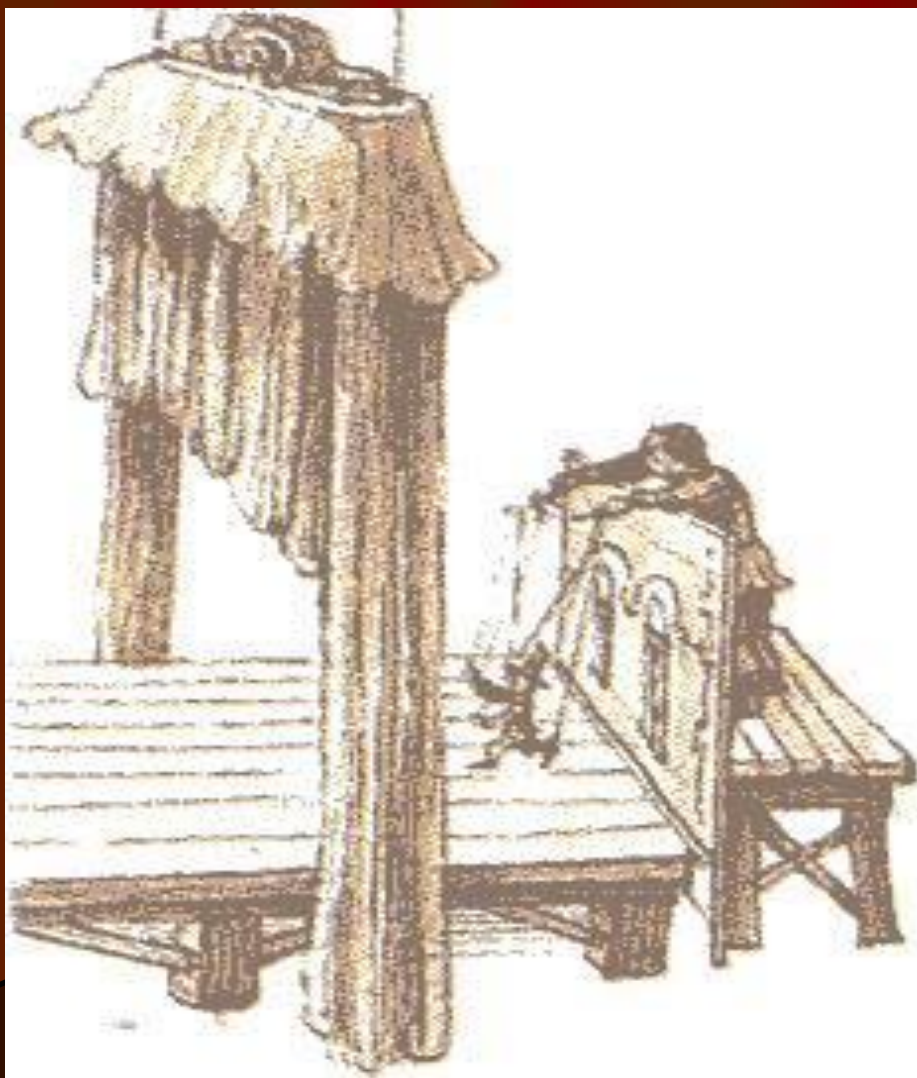

# Ширма

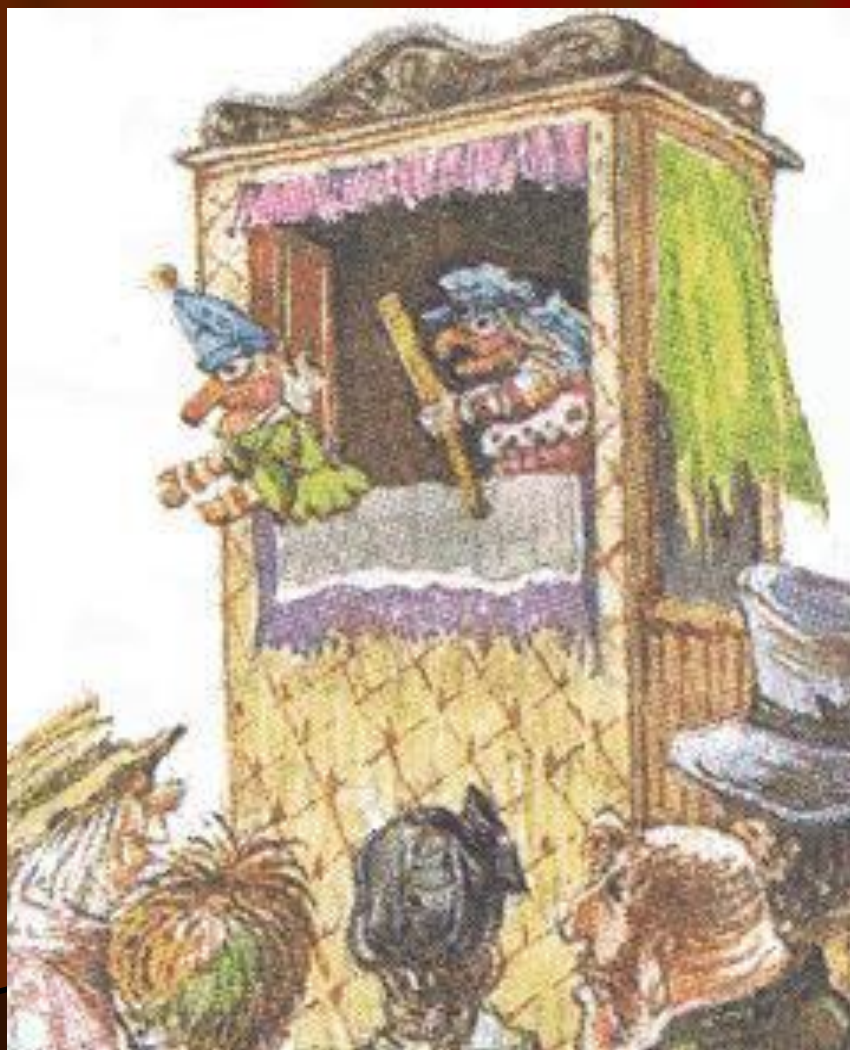

Ширма русского петрушечника









SYNCOPIATOR TRACTORS  
Orchestron  
für alle Anlässe

**Русская  
кукла  
Петрушка**



# Венгерский Петрушка



# Полишинель – французский Петрушка



# Немецкий Касперле



# Английский Панч



# Кашпарек чешский





# Итальянский Пульчинелла



# Кукольник



Первый профессиональный российский кукольный театр был основан в Москве при Центральном доме художественного воспитания детей 16 сентября 1931 года.

- **Сергей Образцов (1901 – 1992)**

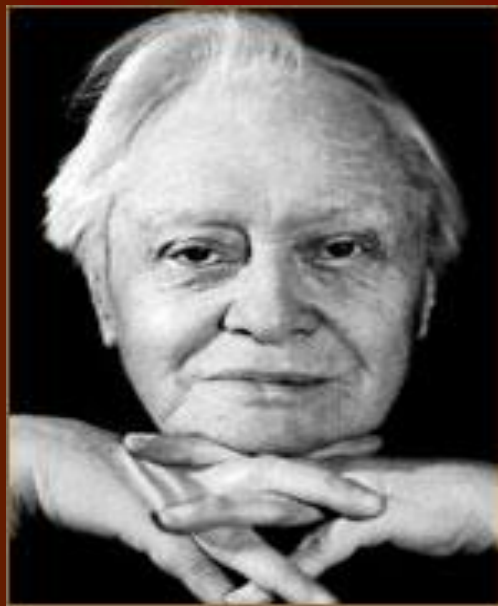





WAKTU SA BANGSA

