

Научно-практическая конференция
Окружной этап

Багаутдинов Данил Александрович
Соловьев Никита Олегович
Лицей № 200, 10 «Б» класс

*Влияние различных инициаторов
на реакцию полимеризации
стирола*

Научные руководители: н.с., к.х.н. Р.А.
Бредихин

уч. химии и биологии в.к. Е.Г. Боброва

Полимеризация

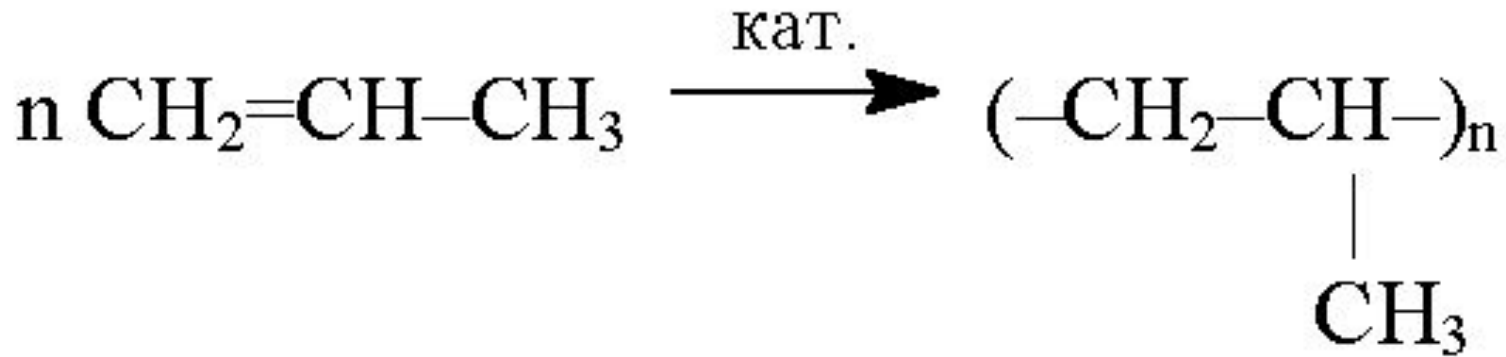

полипропилен

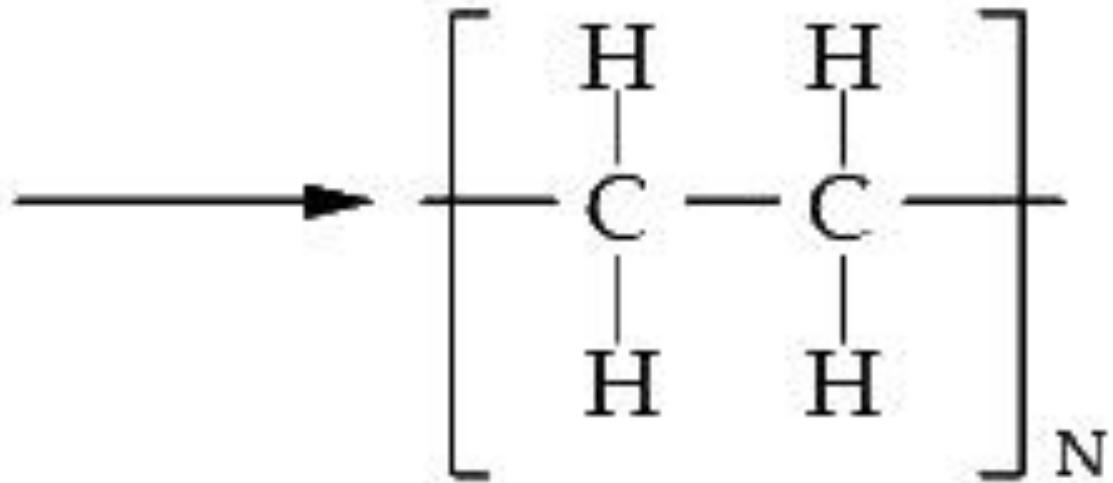
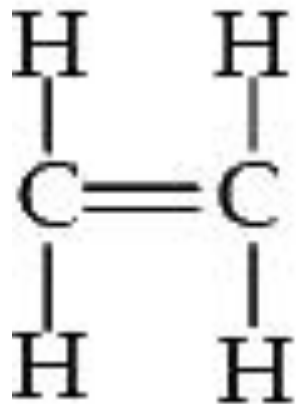

полиэтилен

Полимеры

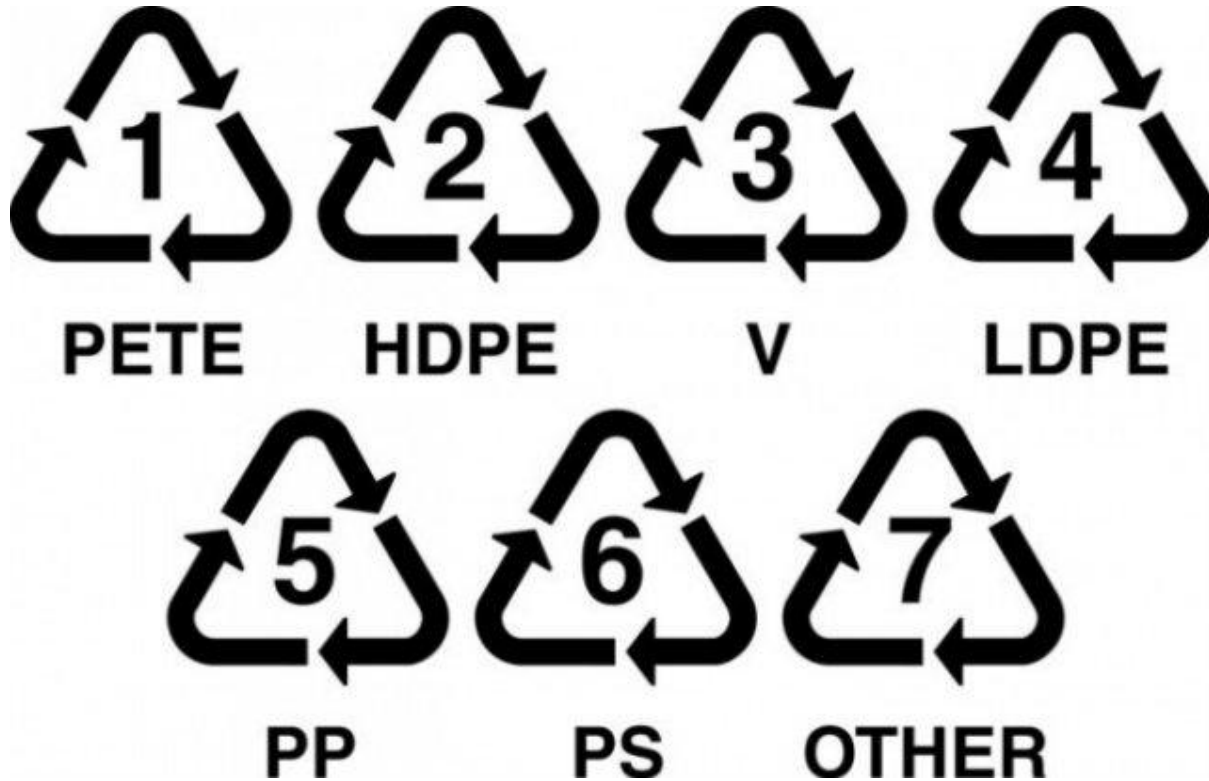

История полистирола

- Строение полистирола – Остромысленский
- Первый патент в 1911 – Штаудингер
- Военные годы.
Полистирольный каучук
- Самостоятельное развитие отрасли





Применение полистирола



Цель работы

Изучение влияния различных инициаторов на скорость полимеризации стирола до полистирола

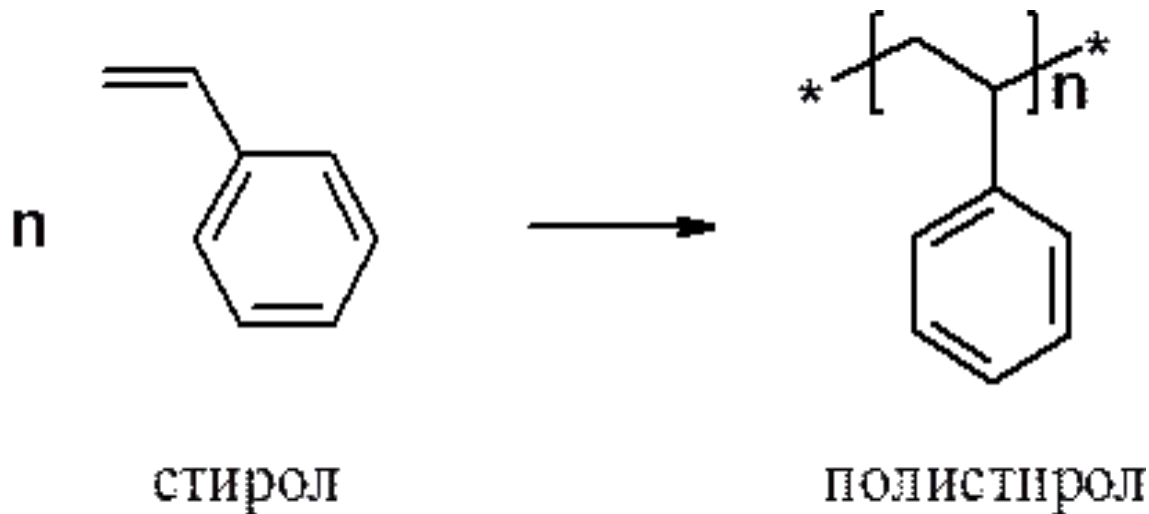

Задачи

- Знакомство с современными представлениями о строении полимерных соединений и механизмом реакции полимеризации
- Проведение экспериментов по полимеризации стирола под действием инициаторов
- Интерпретация полученных данных и формулировка выводов исследования

Экспериментальная часть

Исходные вещества:

- Стирол со стабилизатором (гидрохинон, 1%)
- Гидроксид калия
- 2,2`-азо-бис-изобутиронитрил (AIBN)
- 2,2,6,6-тетраметилпиперидин-1-илоксил
(TEMPO)
- Бензоил пероксид (BPO)

Оборудование

- Штатив
- 4 пробирки
- стакан
- Мензурка
- Делительная воронка
- Водяная баня
- Электрическая плитка



Очистка стирола от стабилизатора

- Приготовление раствора гидроксида калия
- Промывка

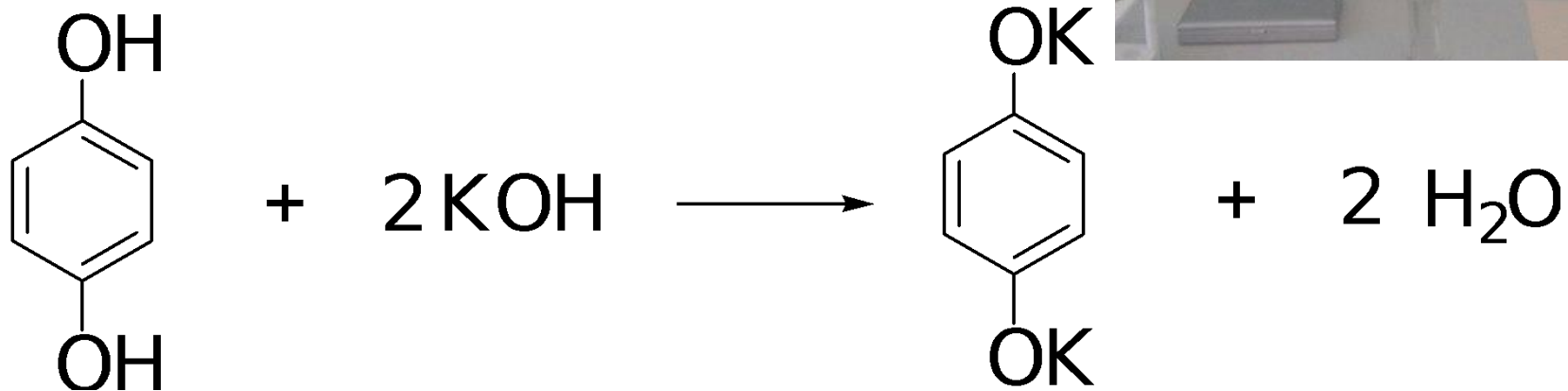

- Разделение



Полимеризация

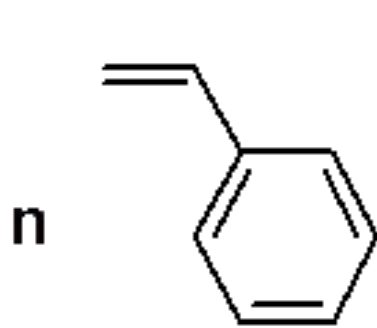

стирол

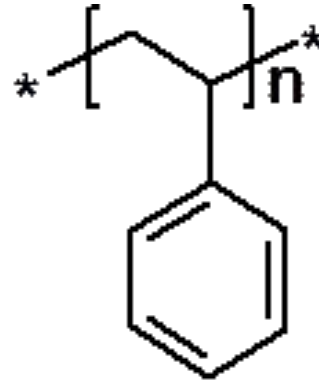

полистирол

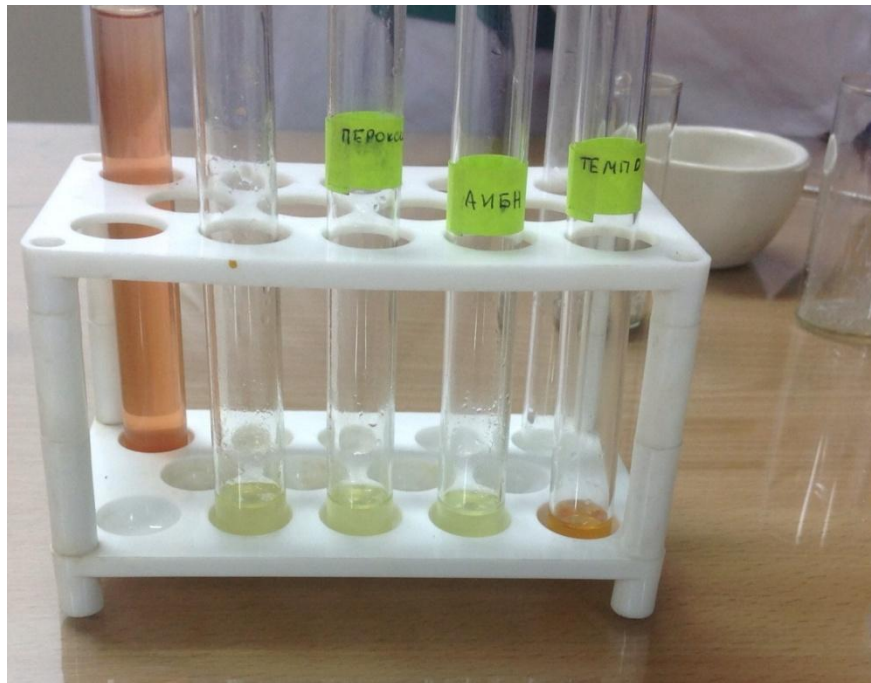

Пробирки с различными
инициаторами
и без инициатора
(холостой опыт)

Получение продукта



Результаты

Инициатор		Время загустения реакционной смеси
AIBN		1 ч
BPO	0,05г	1,5 ч
	0,3г	1 ч
TEMPO		> 4 ч
Без инициатора		> 4 ч



Качественная реакция



Выводы

- 1. Наибольшую удельную скорость полимеризации при 95-100°C проявляет смесь стирола с AIBN или BPO.
- 2. Механизм полимеризации стирола в присутствии TEMPO отличается от такового в присутствии AIBN или BPO.
- 3. Увеличение количества инициатора снижает время полимеризации

СПАСИБО ЗА ВНИМАНИЕ

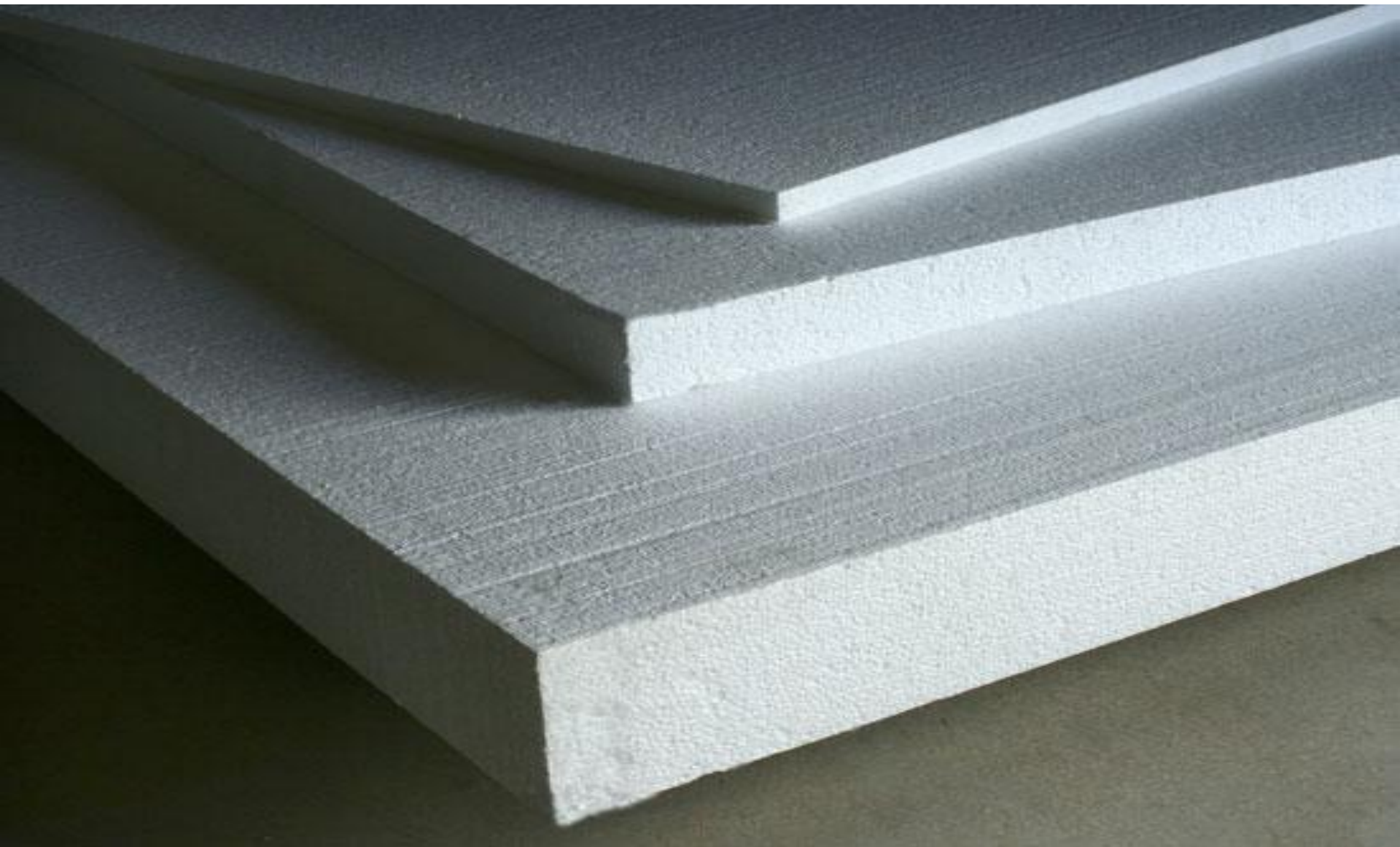

Дополнительные материалы

- [Строение бензола](#)
- [Радикал](#)
- [Полимеризация и поликонденсация](#)
- [Качественная реакция](#)
- [Получение AIBN](#)
- [Получение TEMPO](#)
- [Получение BRO](#)
- [Термодеструкция полистирола](#)
- [Стабилизация](#)
- [Очистка](#)
- [Действие TEMPO](#)
- [Образование радикала AIBN](#)

Строение бензольного кольца

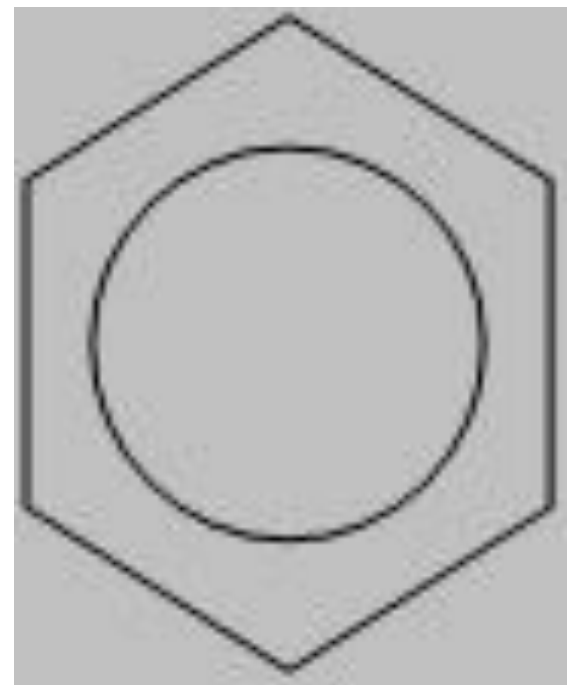
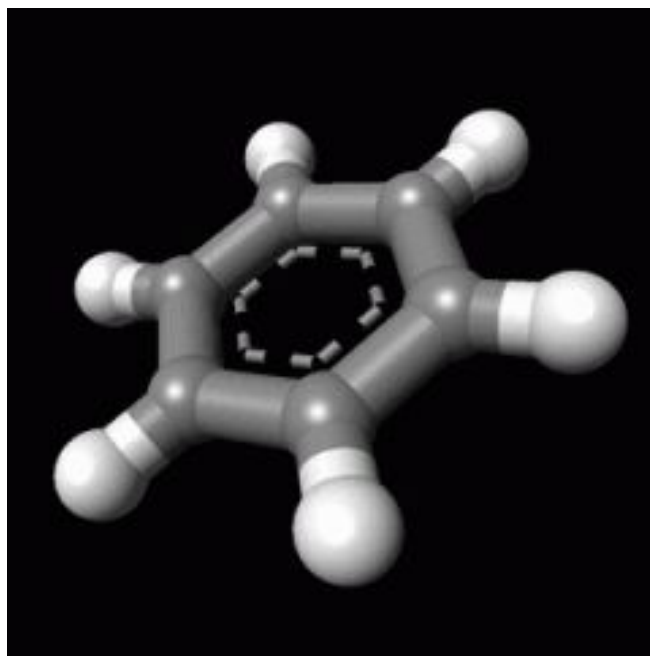
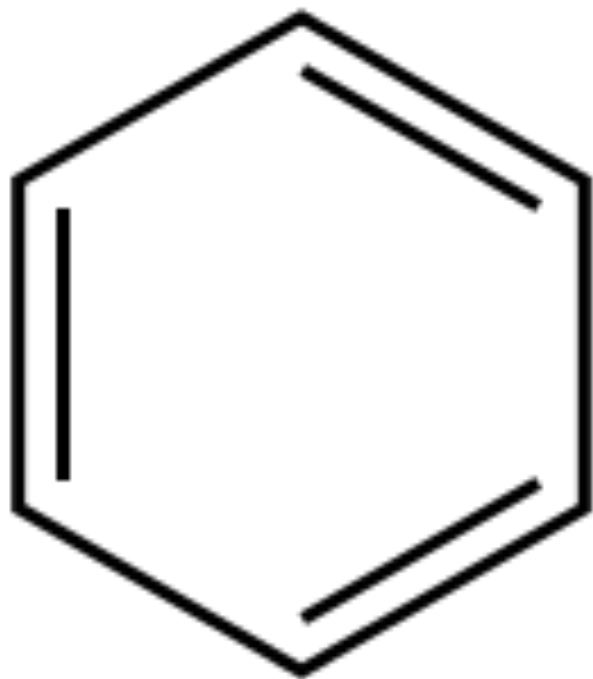

Радикал стирола

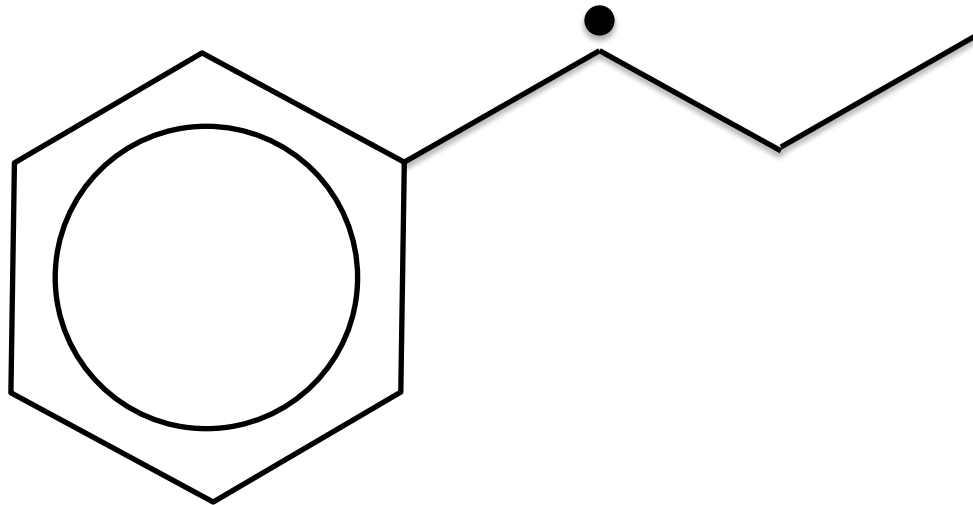

Полимеризация и

поликонденсация

- Полимеризация

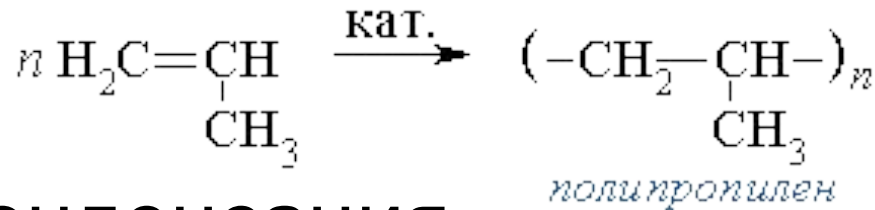
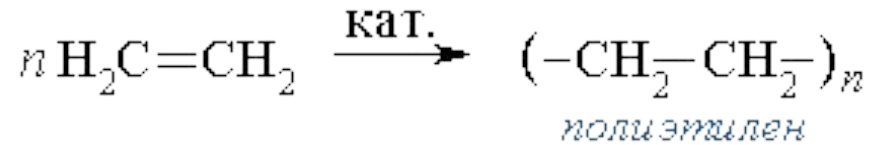

- Поликонденсация

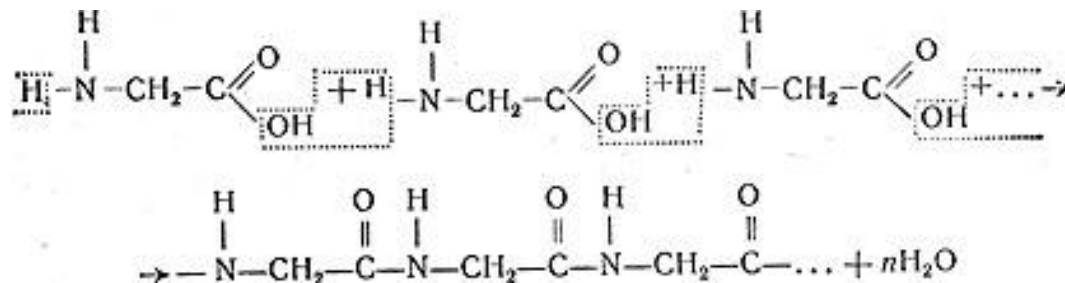
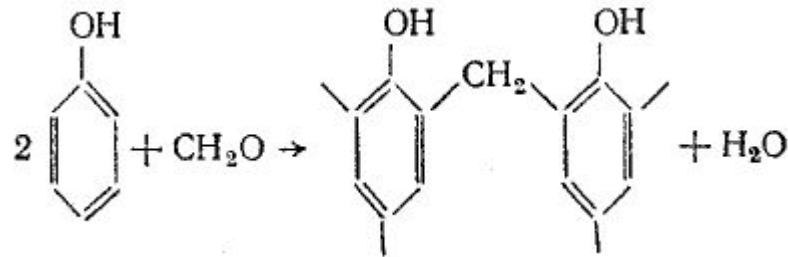

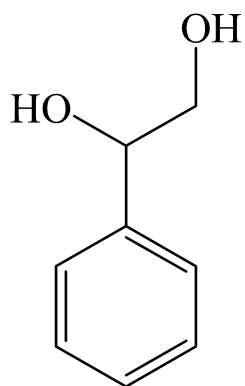

Качественная реакция

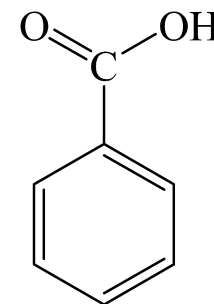
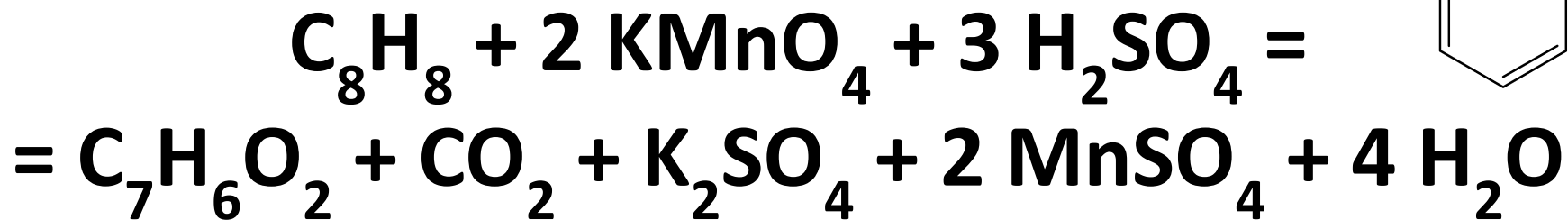
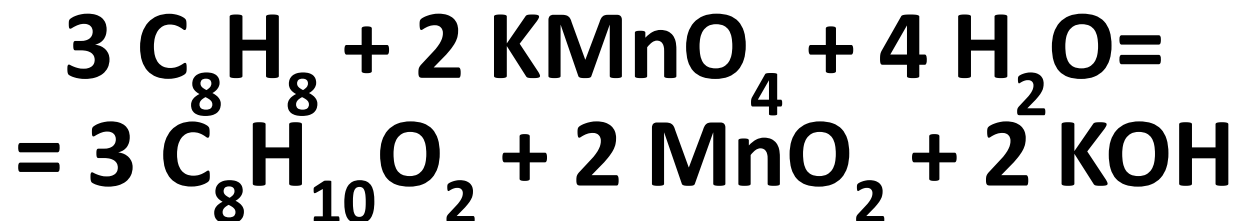

Получение АІВН

В промышленности динитрил азоизомасляной кислоты получают взаимодействием ацетонциангидрина с аммиаком или гидразином с последующим окислением промежуточного продукта гипохлоритом натрия, либо молекулярным хлором Cl_2

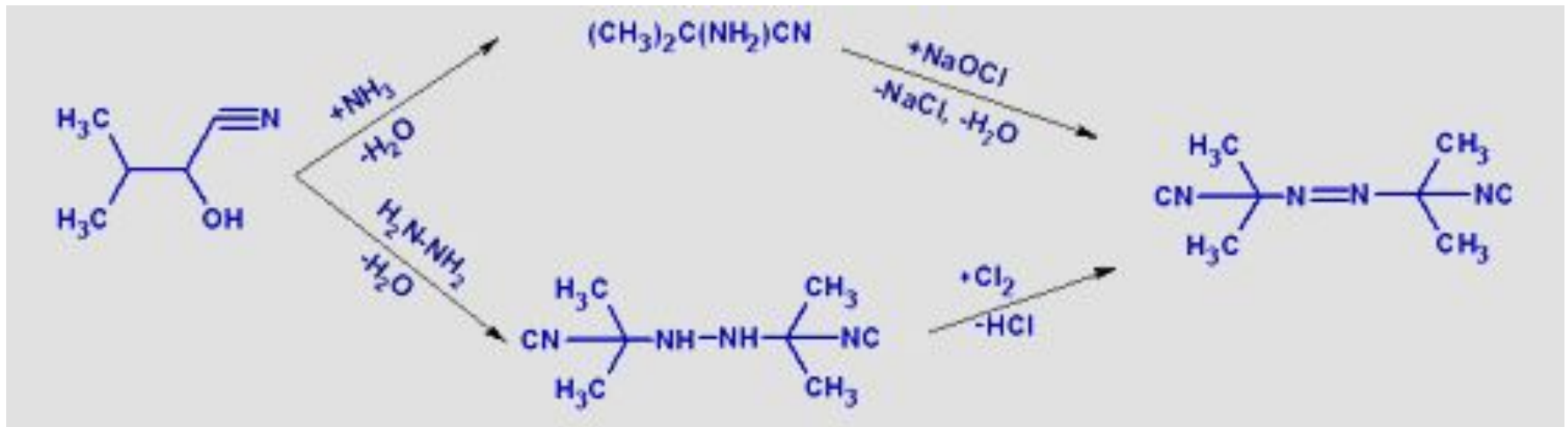

Получение TEMPO

- TEMPO получают окислением соответствующего тетраметилпиперидина и очищают сублимацией.

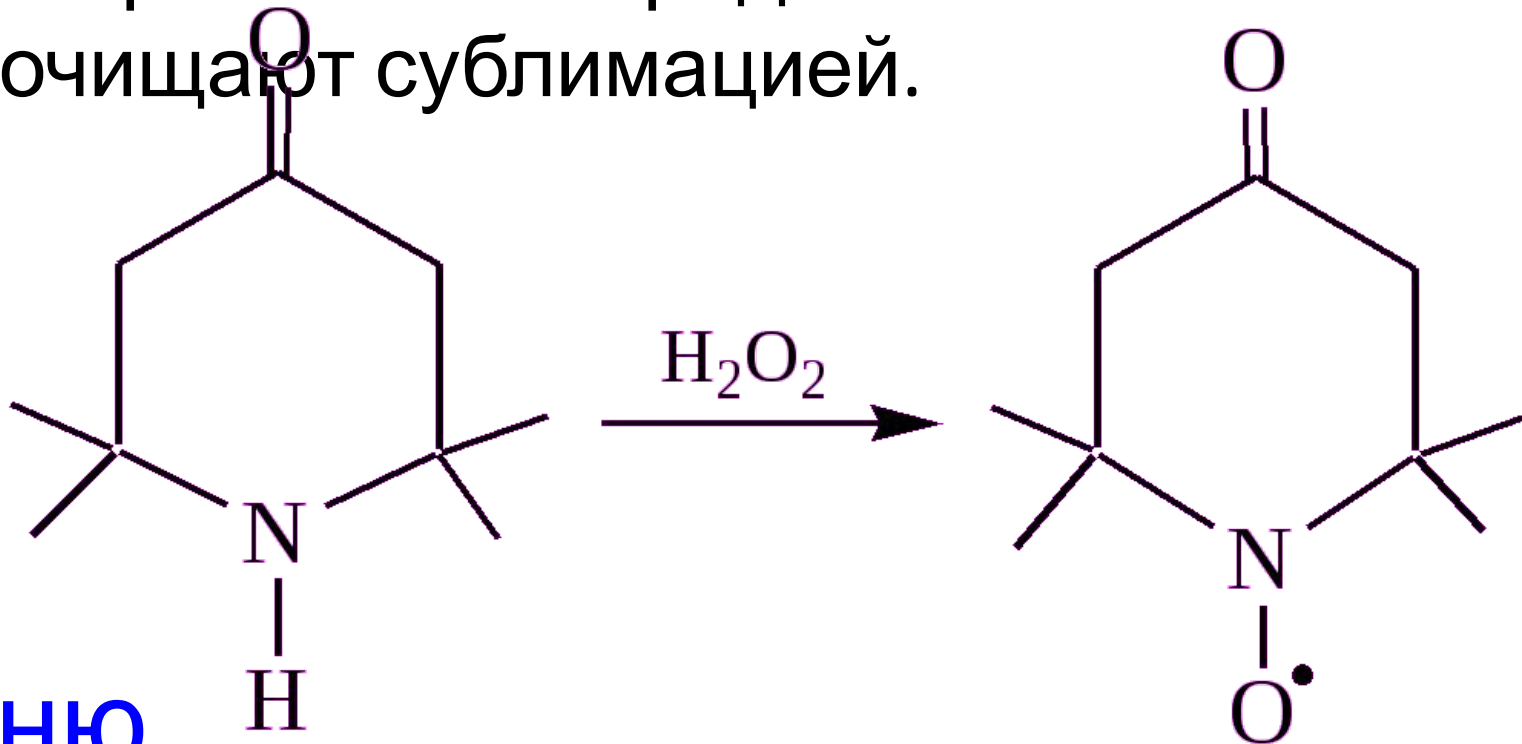

Получение ВРО

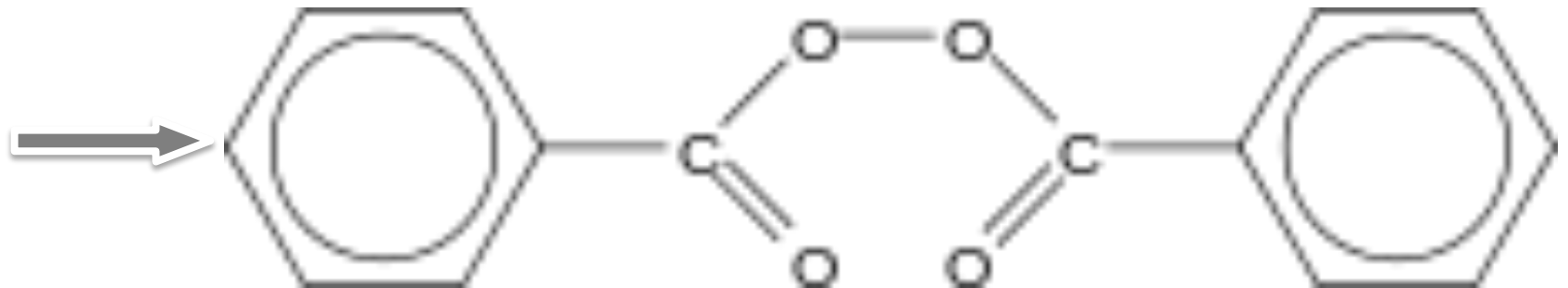
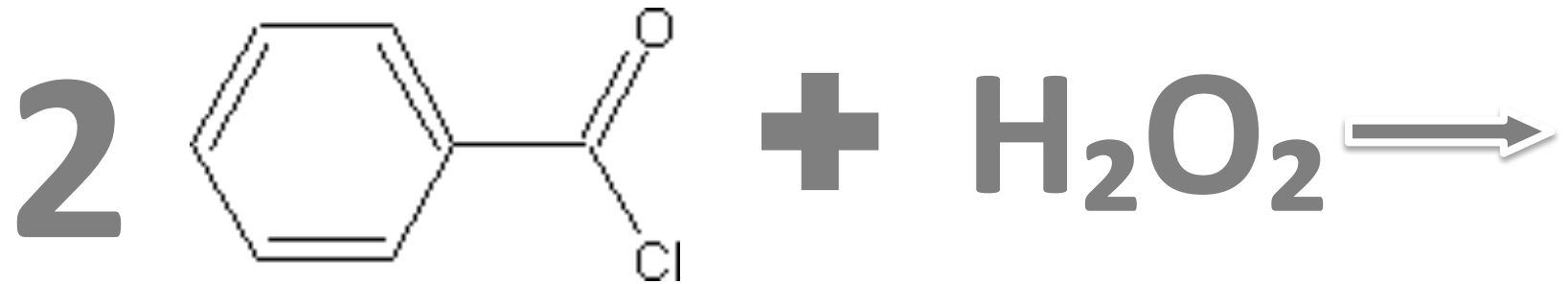

[Меню](#)

Термодеструкция полистирола в лаборатории

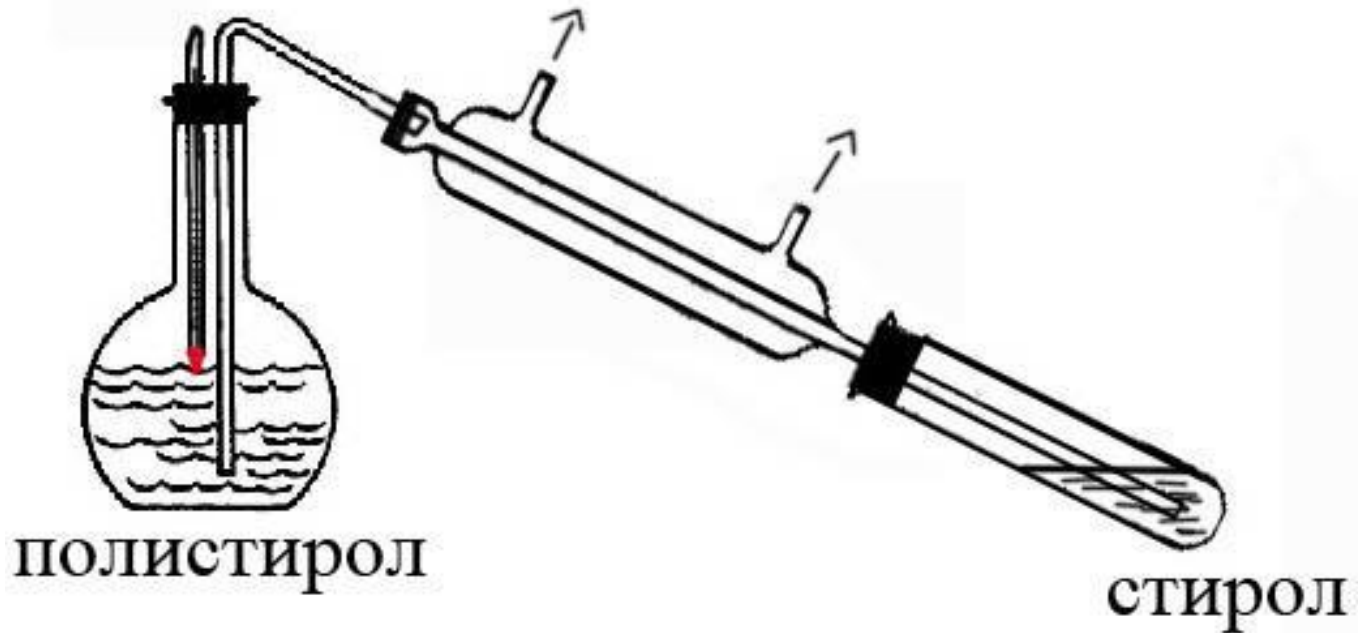

[Меню](#)

Стабилизация стирола гидрохиноном

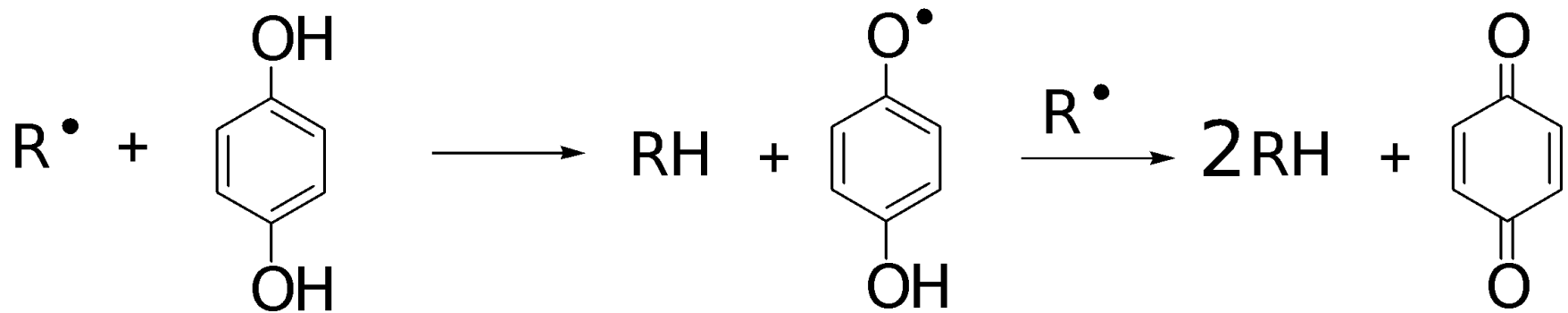

Очистка от стабилизатора

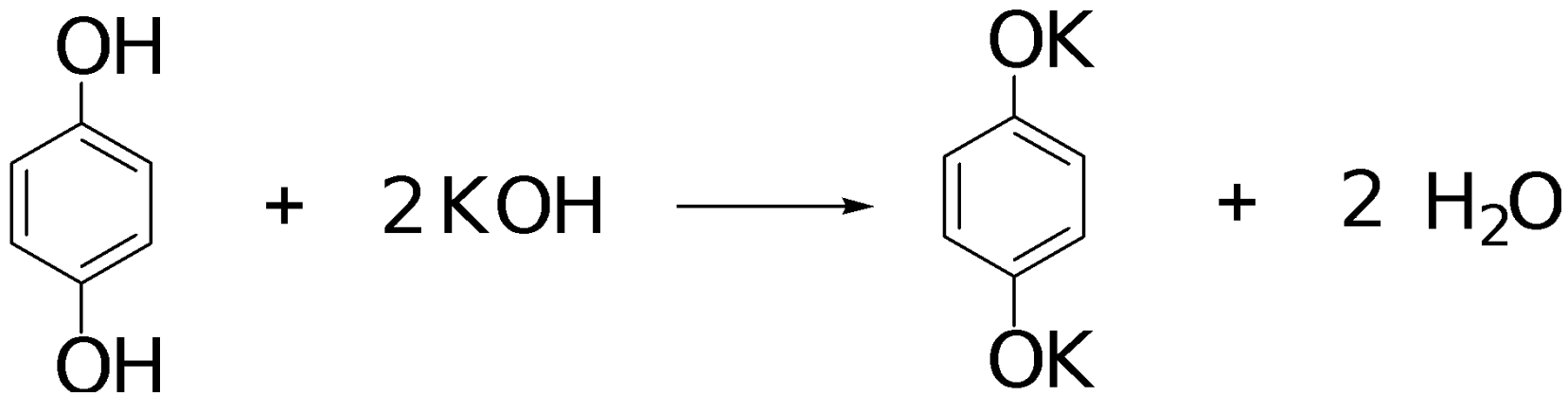

Действие TEMPO на стирол

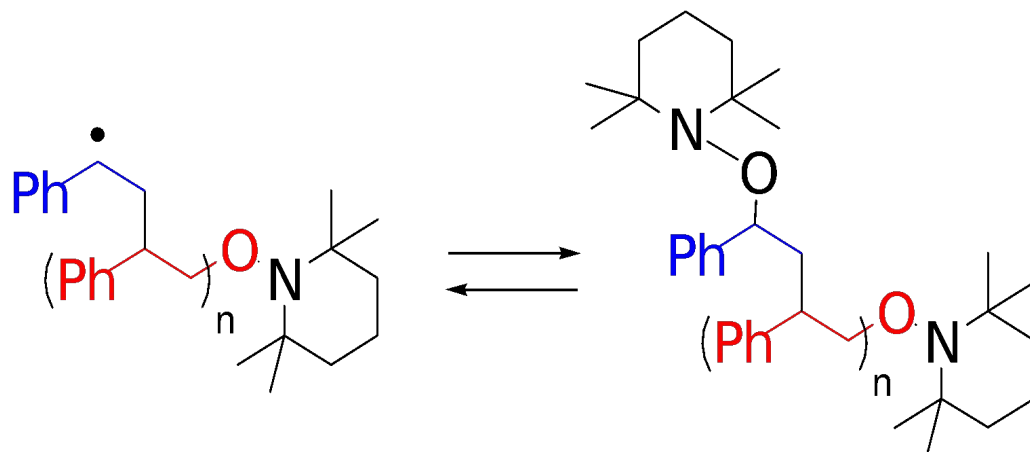
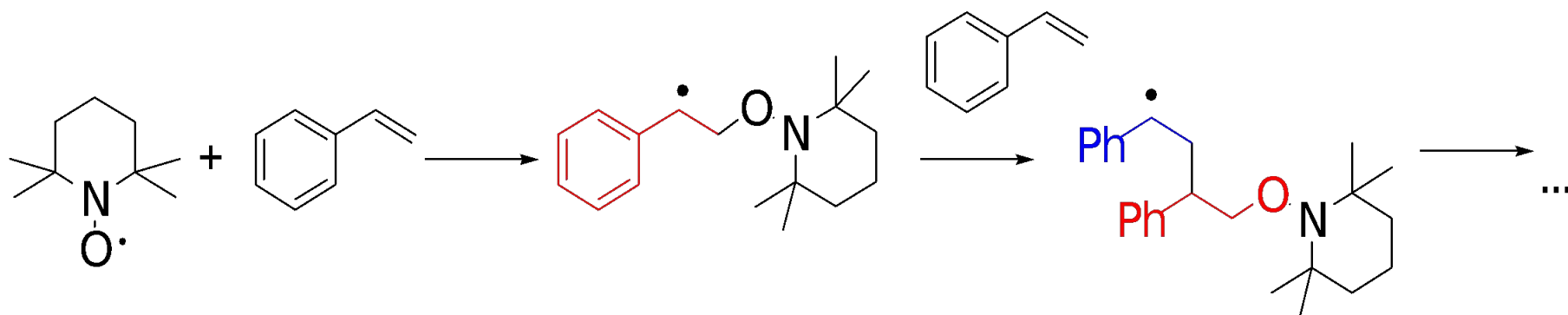

[Меню](#)

Образование радикала AIBN

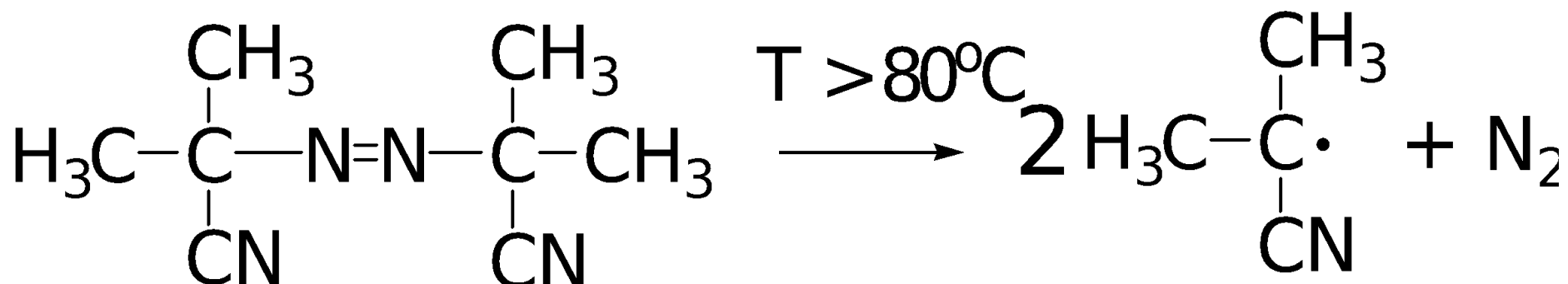

Образование радикала ВРО

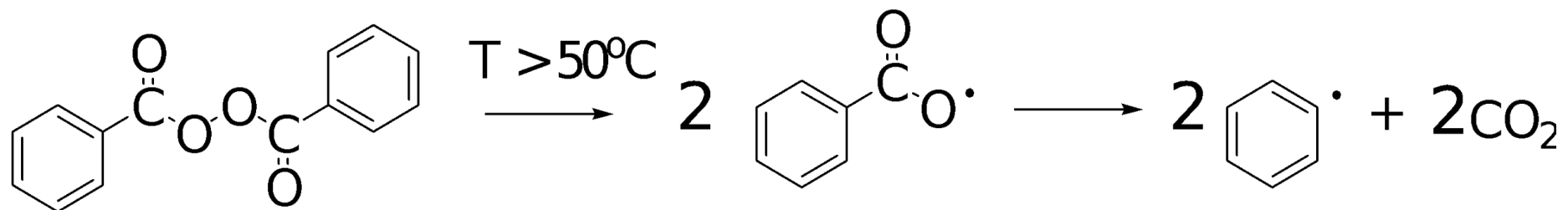

Виды полистирола

*АТАКТИЧЕСКИЙ (АМОРФНЫЙ)
ПОЛИСТИРОЛ*

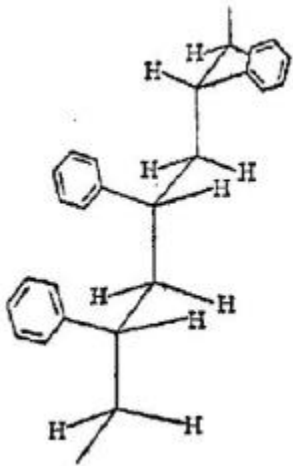

*ИЗОТАКТИЧЕСКИЙ
ПОЛИСТИРОЛ*

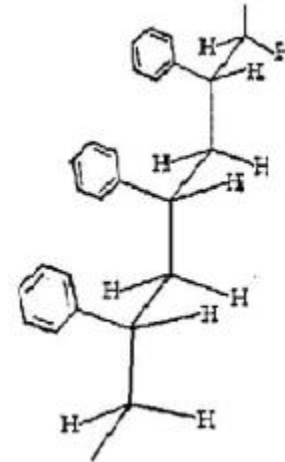

*СИНДИОТАКТИЧЕСКИЙ
ПОЛИСТИРОЛ*

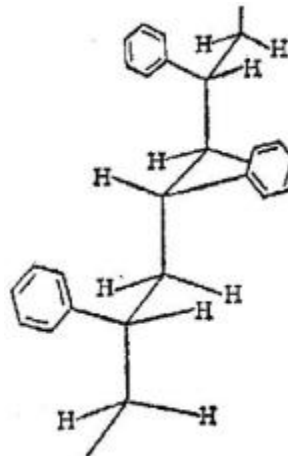

Окрашенный полистирол



[Меню](#)

Цены на реагенты

РЕАГЕНТ	ЦЕНА, РУБ/КГ
СТИРОЛ	1820
AIBN	7269
BPO	1129
TEMPO	10238