

Домашнее задание

**Пар. 4.4, в раб. тет. №
240**

Задача № 221

В текстовом режиме экран монитора компьютера обычно разбивается на 25 строк по 80 символов в строке. Определите объем текстовой информации, занимающей весь экран монитора в кодировке КОИ-8.

Дано:

$$K = 80 * 25$$

$i = 1$ байт (8
бит)

$$I = ?$$

Решени

$$I = K * i$$

$$I = 80 * 25 * 1 = 2000$$

байт

Ответ: 2000

байт

Тема урока:

**Визуализац
ия
информации**

Визуализация

информации – представление информации в виде графиков, диаграмм, структурных схем, таблиц, карт и т.д.

Иероглифы

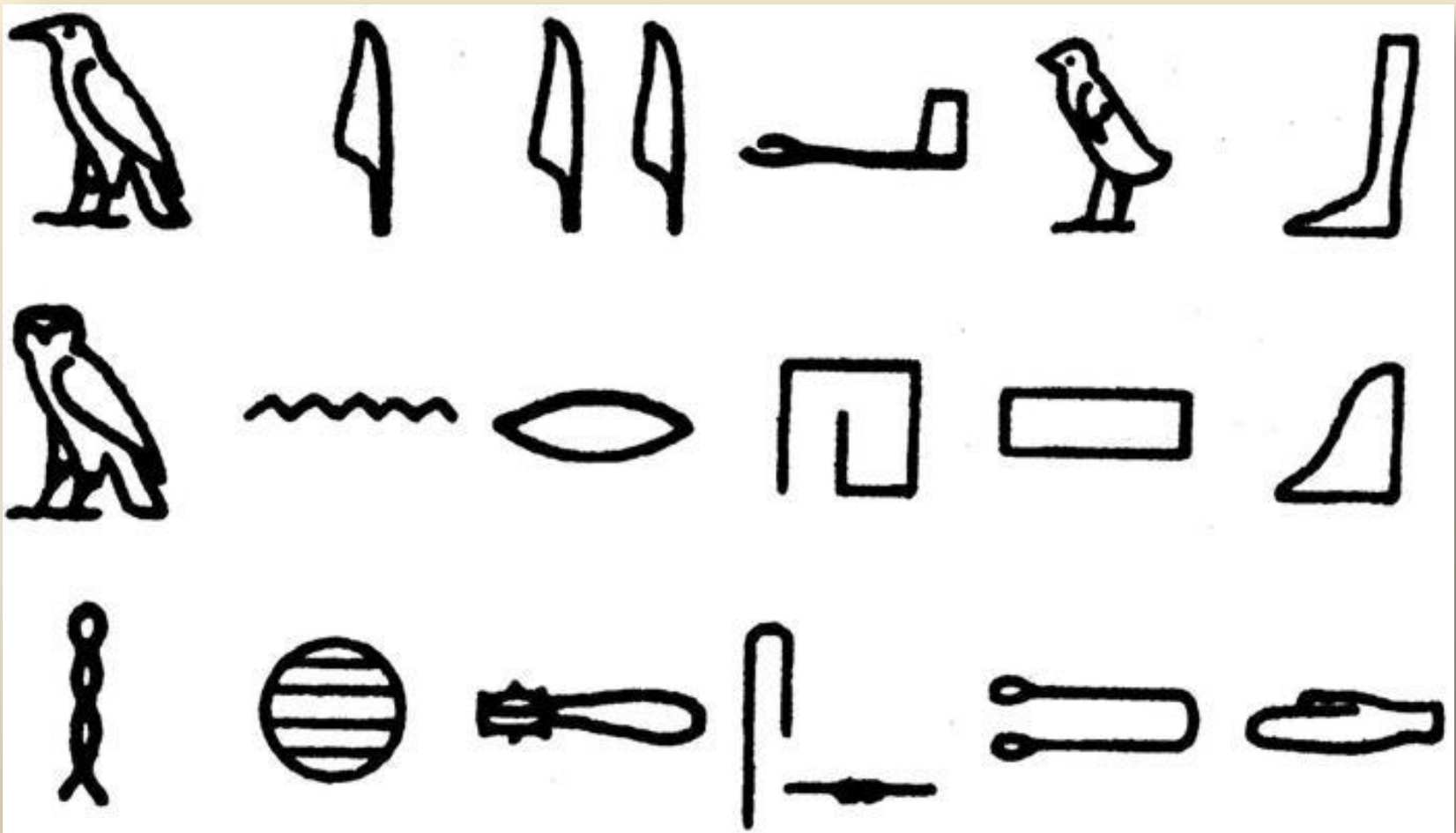

Пиктограммы



Фотографии



Жозеф Ньепс. «Вид из окна». 1826

год.



Условные знаки

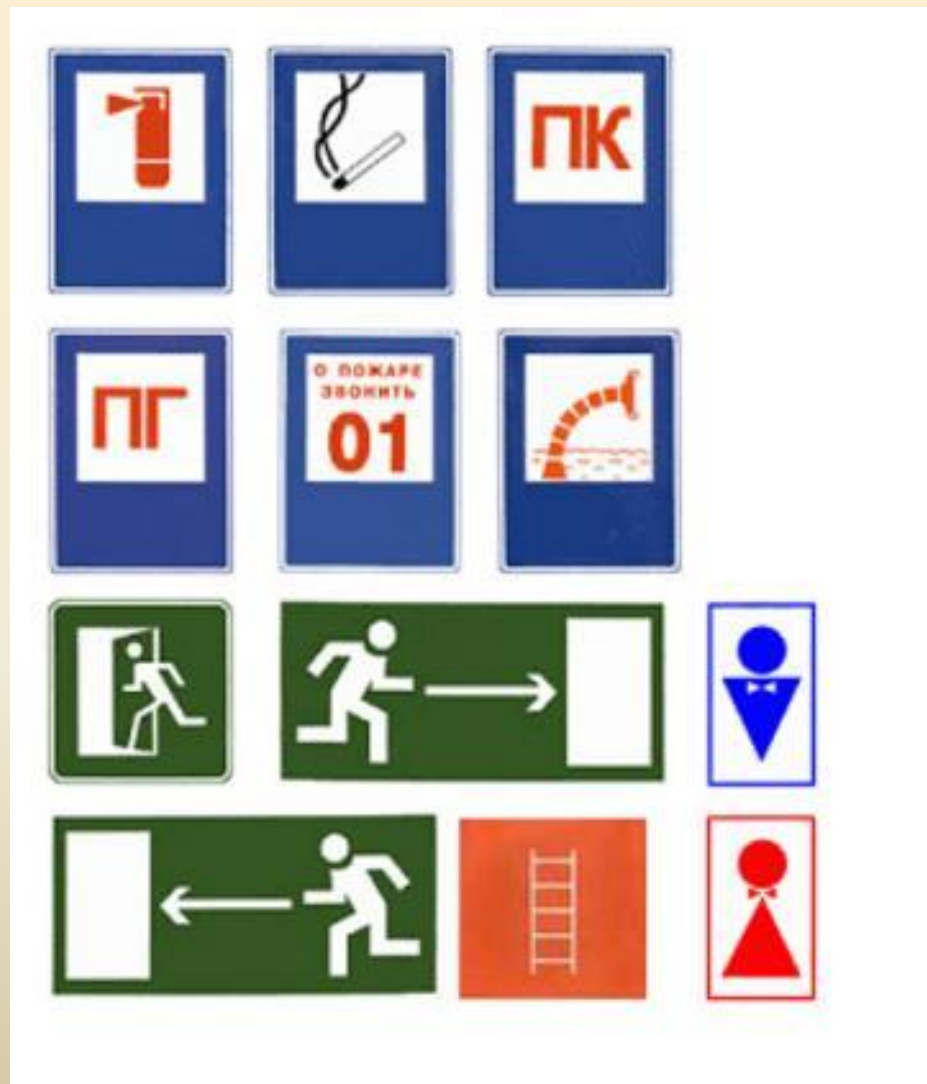

Географические карты





УСЛОВНЫЕ ЗНАКИ К ПЛАНУ МЕСТНОСТИ



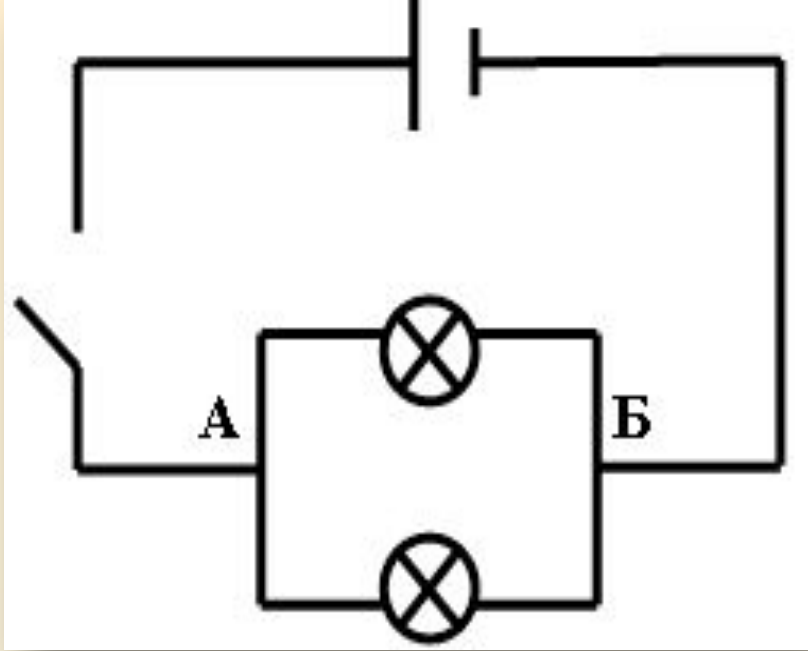

Схемы – чертеж, на котором условными обозначениями изображены устройства



Диаграмма — графическое представление данных линейными отрезками или геометрическими фигурами, позволяющее быстро оценить соотношение нескольких величин.

Продолжительность жизни

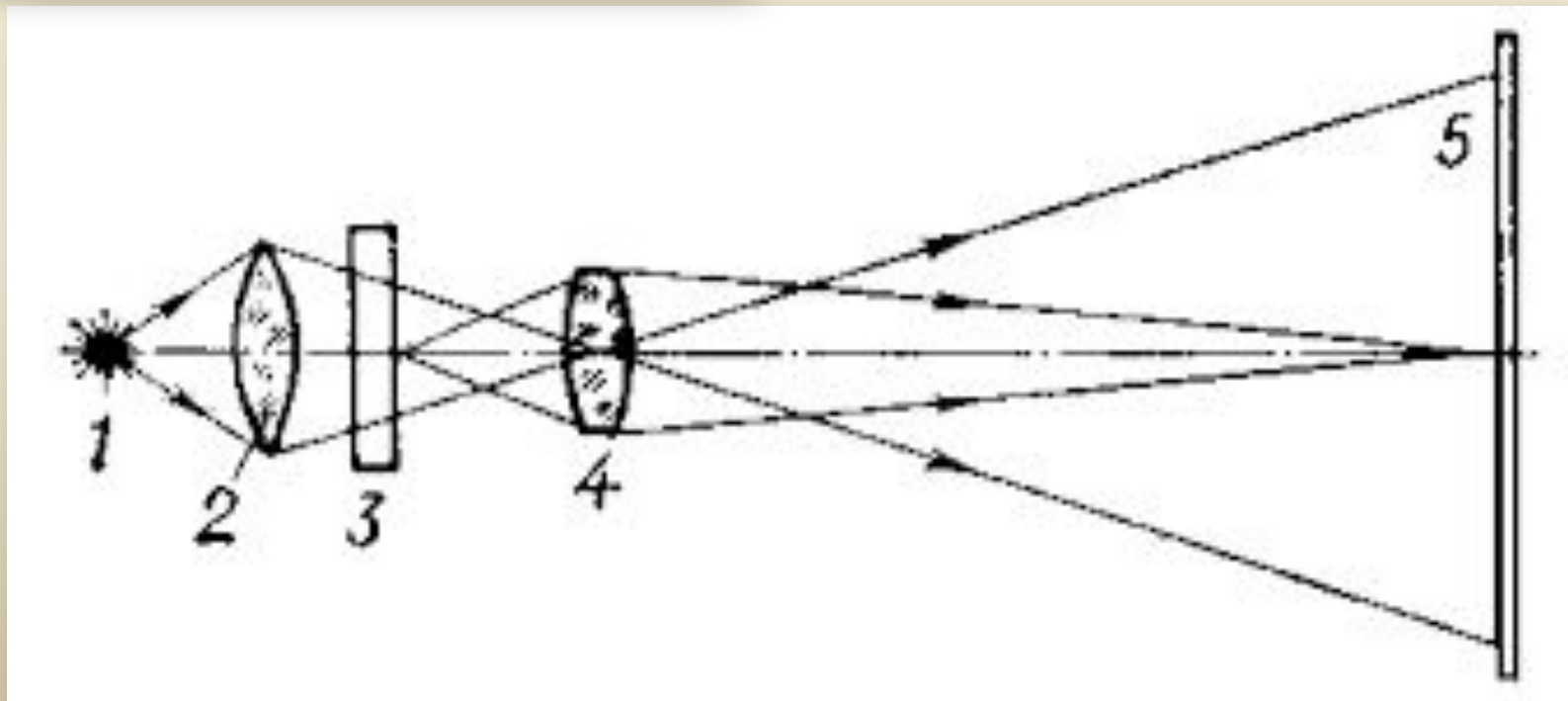
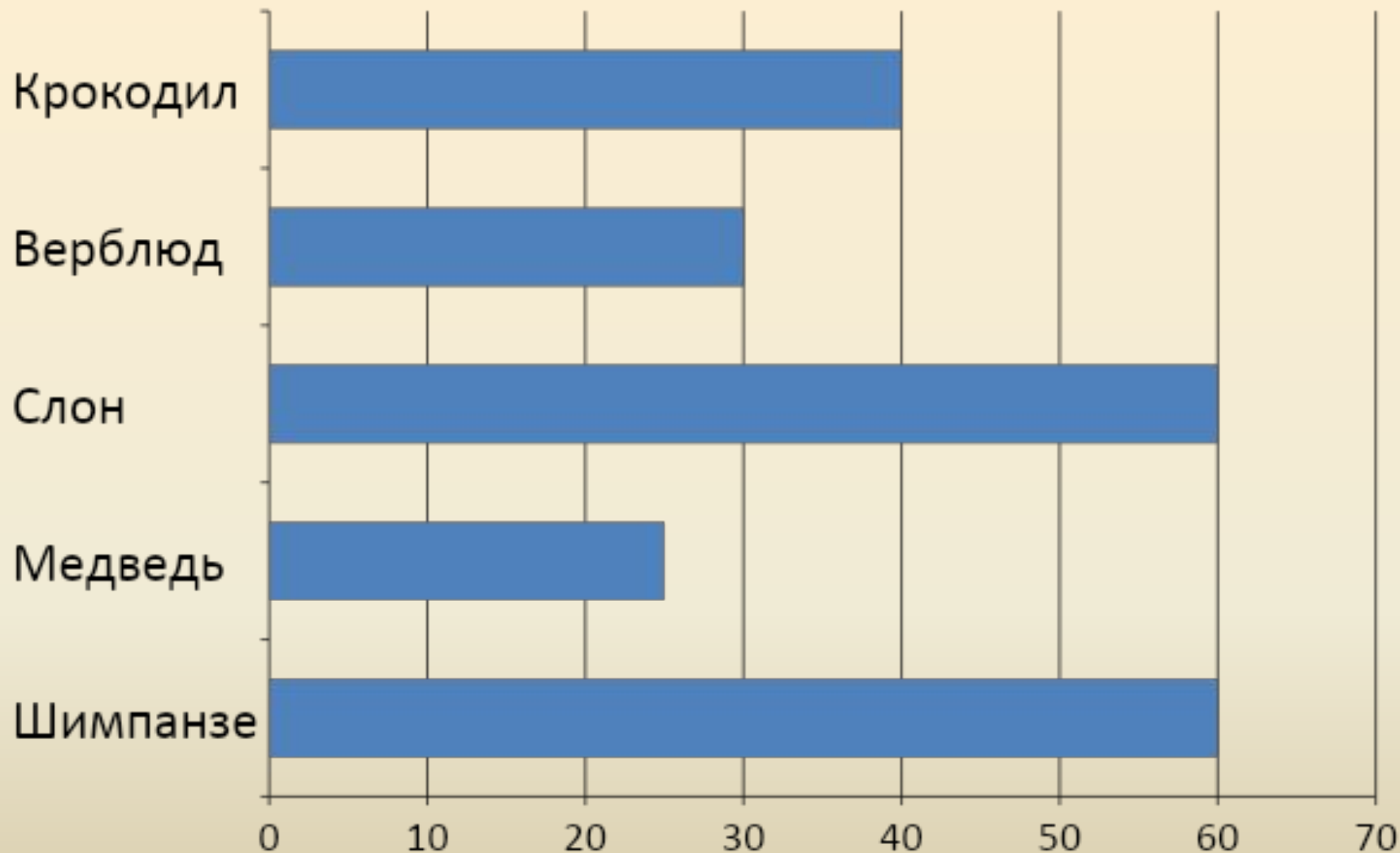

Линейная диаграмма

Продолжительность жизни

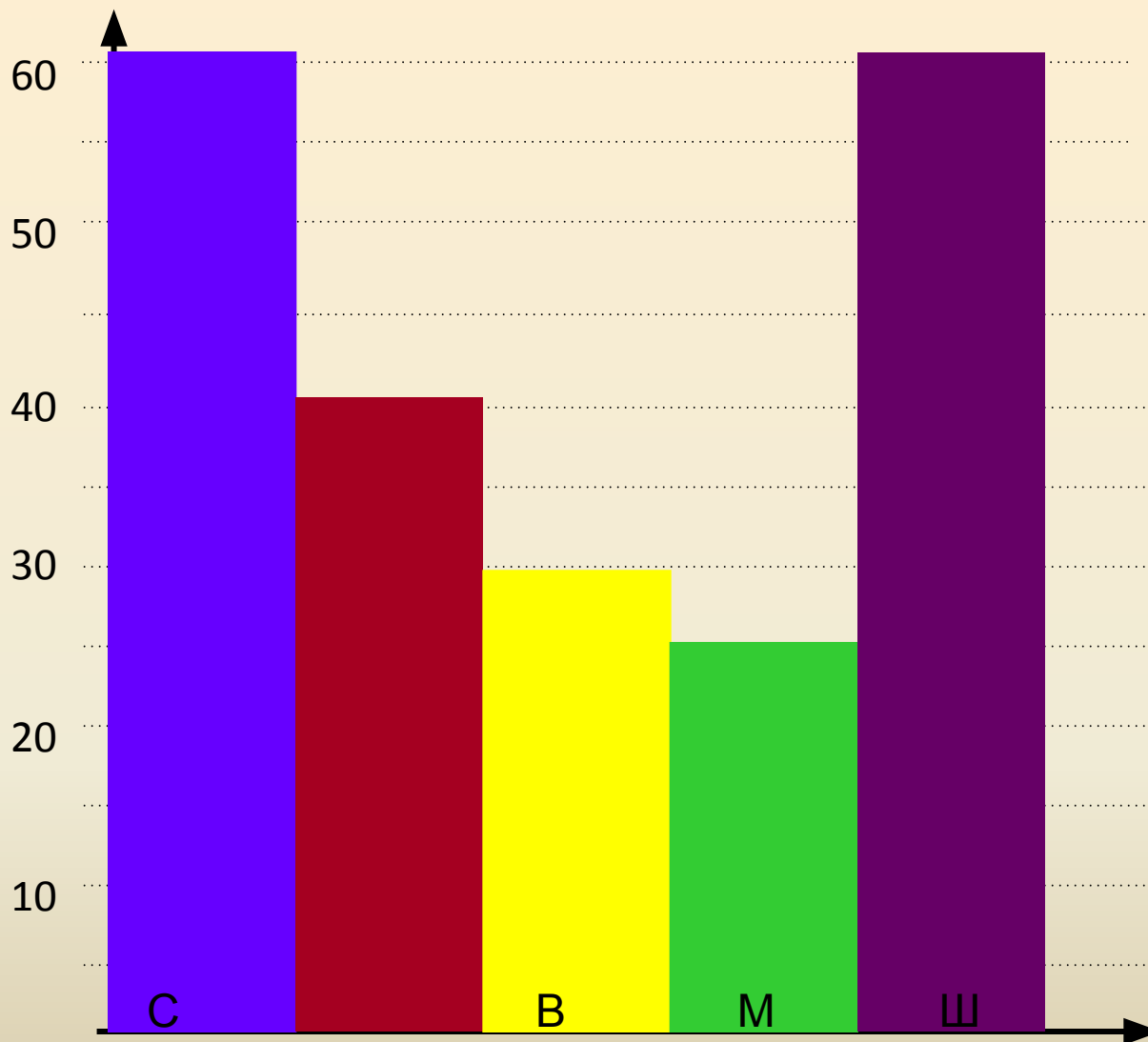

Столбчатая диаграмма

Продолжительность жизни



Продолжительность жизни

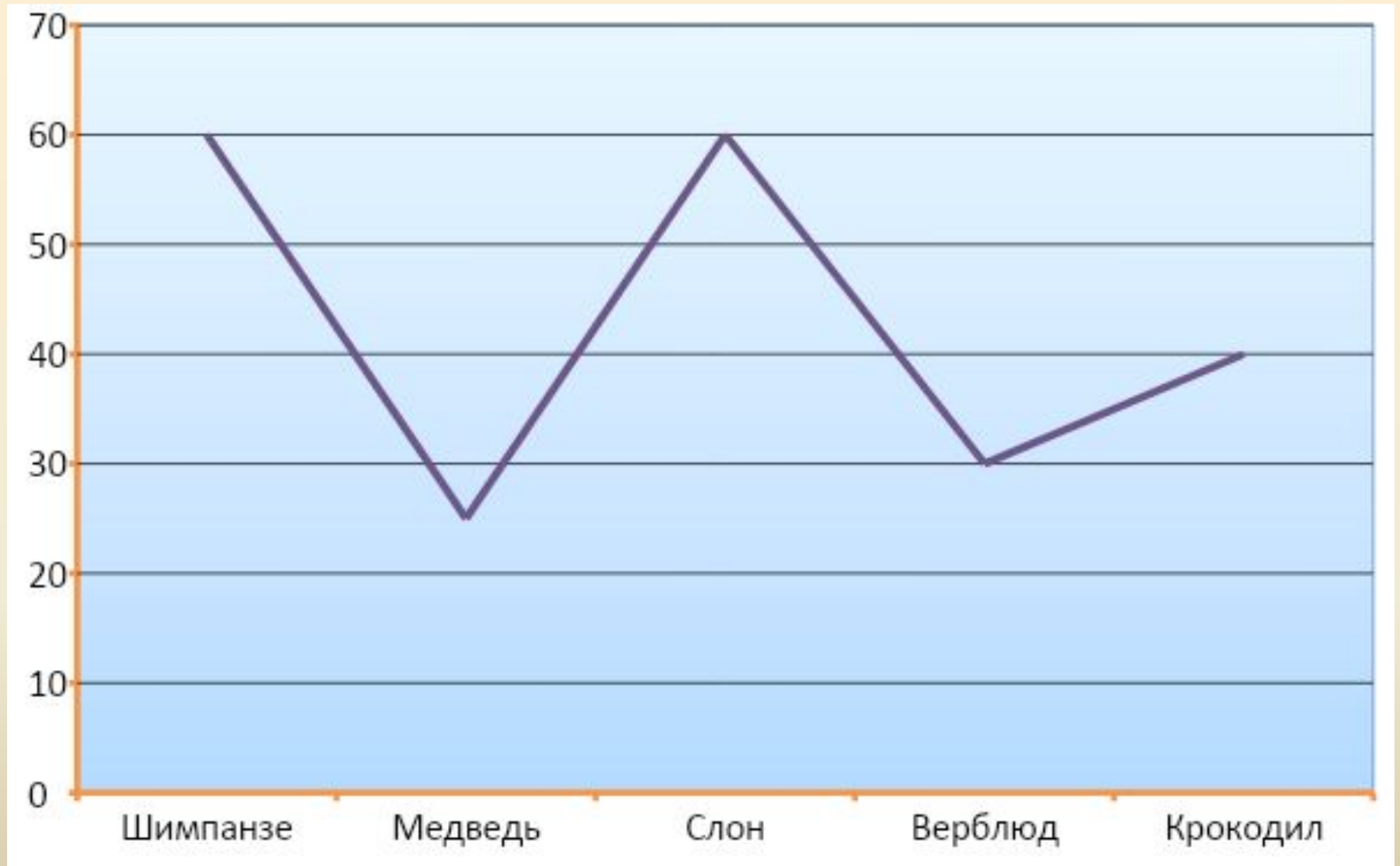

Графи
к



Дискета
3,5"



Дискета
5,25"

Племя Мульти имеет 32-х символьный алфавит. Племя Пульти использует 64-х символьный алфавит. Вожди племен обменивались письмами. Письмо племени Мульти содержало 80 символов, а письмо племени Пульти – 70 символов. Сравните объёмы информации, содержащихся в письмах.