

Сборка компьютера

ВЫПОЛНИЛ: МАСТЕР
ПРОИЗВОДСТВЕННОГО ОБУЧЕНИЯ: ЗРЯЧЕВ ДМИТРИЙ
ВЛАДИМИРОВИЧ
ГБПОУ ПАМТ ИМ.И.И.ЛЕПСЕ

Начало сборки

- ▶ Мы будем собирать бюджетный компьютер для работы с документами. Будущий компьютер — типичный представитель офисного оборудования.
- ▶ Итак, вот набор комплектующих для сборки.
- ▶ Видеокарта;
- ▶ Процессор;
- ▶ Кулер, термопаста;
- ▶ оперативная память;
- ▶ материнская плата;
- ▶ блоком питания;



Установка процессора

- ▶ Начинаем сборку компьютера, как всегда, с установки процессора на материнскую плату.
Открываем замок гнезда процессора и устанавливаем его на свое место
- ▶ После установки закрываем крышку и фиксируем её специальным рычажком справа.

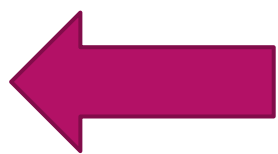

Установка кулера на процессор

- ▶ Перед креплением кулера необходимо нанести на процессор слой термопасты, слой должен быть равномерным и тонким.
- ▶ После того, как мы разобрались с термопастой, можно крепить кулер.
- ▶ Нужно равномерно затянуть все винты крепления кулера, потом подключаем его к материнской плате. Для этого нужно 3 или 4 пинновый разъем с надписью «CPU FAN».
- ▶ Установка кулера на процессор.



Установка кулера на процессор

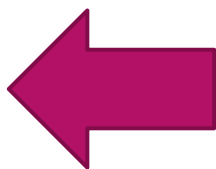
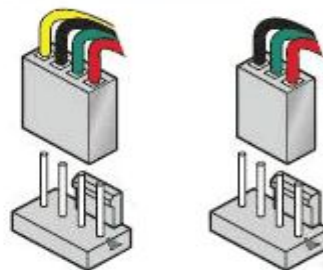
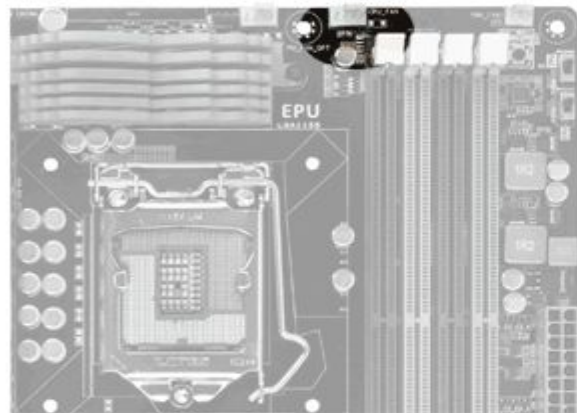
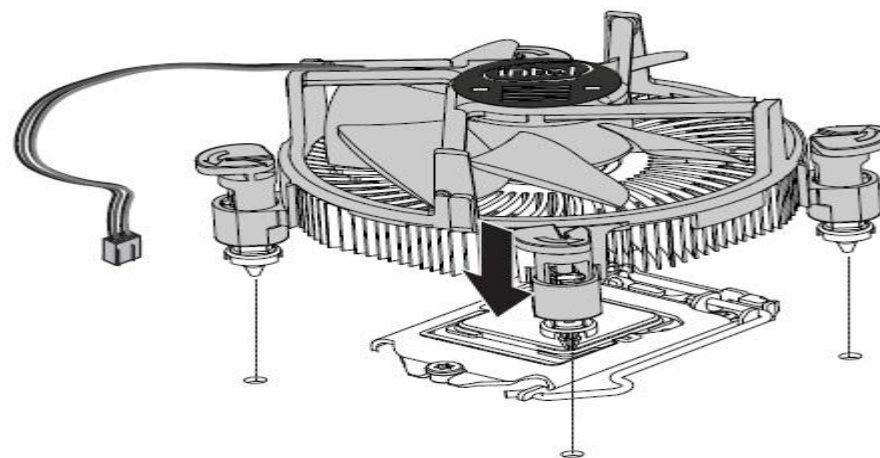
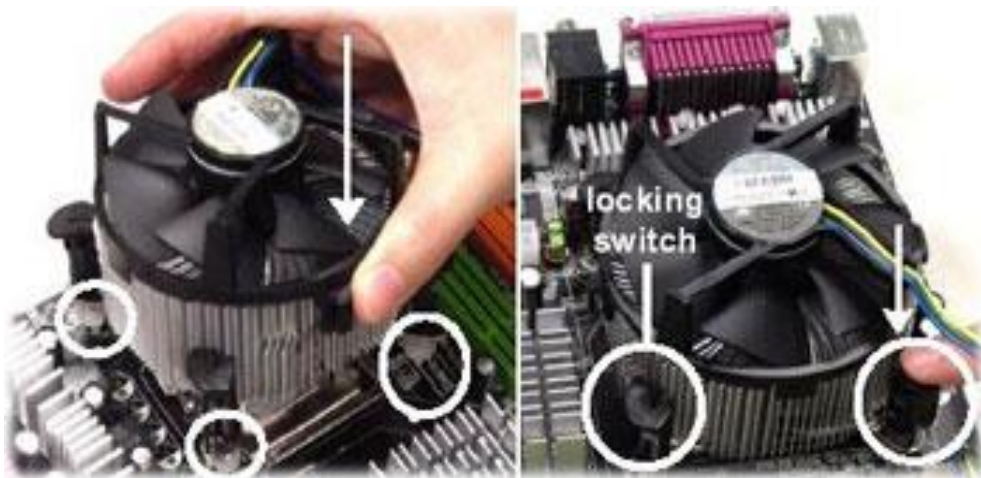

Установка оперативной памяти

- ▶ Для крепления модуля памяти нам нужно отщелкнуть два зажима по краям слота, совместить зазор между контактами памяти с выступом на слоте и небольшим усилием утопить модуль в слот.

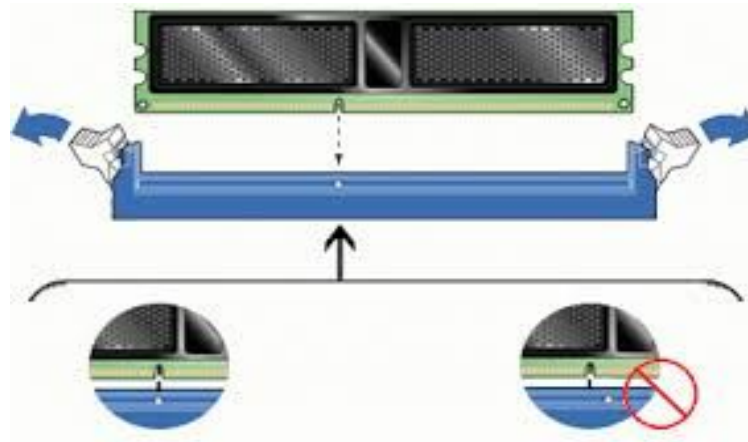
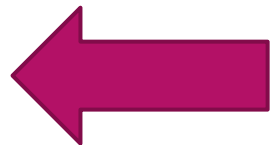

Установка блока питания

- ▶ Крепим его к корпусу с помощью 4-х болтов.
- ▶ После установки блока питания в корпус, можно сразу подключить питание на процессор и на материнскую плату.
- ▶ Питание на материнскую плату подключается с помощью 24-х контактного разъема.
- ▶ Питание на процессор подключается с помощью 4-х или 8-ми контактного разъема.

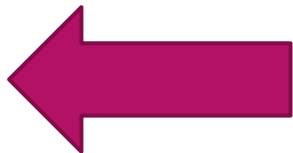

Установка материнской платы в корпус

- разместить внутри корпуса материнскую плату;
- подключить к ней кнопки включения и перезагрузки;
- подключить разъемы USB и аудио на передней панели корпуса;
- установить и подключить блок питания;
- установить и подключить жесткий диск;
- установить и подключить оптический привод.

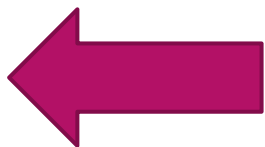

Установка видеокарты

- ▶ Установка видеокарты также не займет много времени. Вставляется она в слот PCIExpress, который находится горизонтально под процессором.

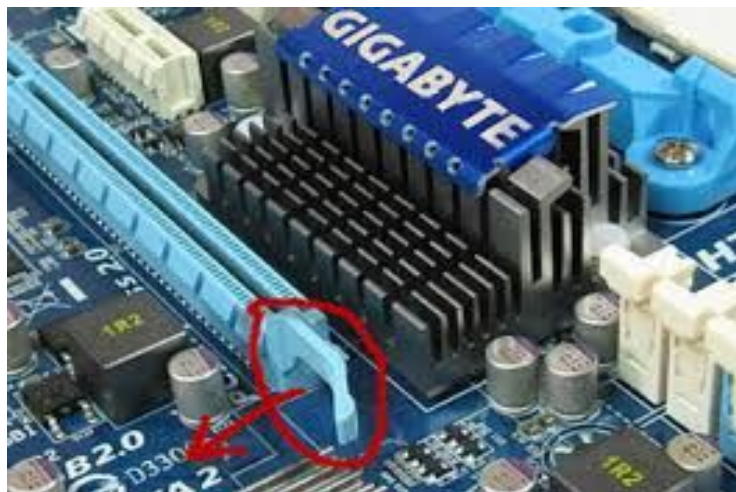
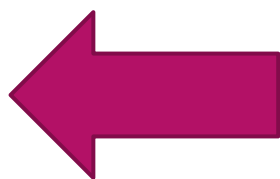

Питание на материнскую плату

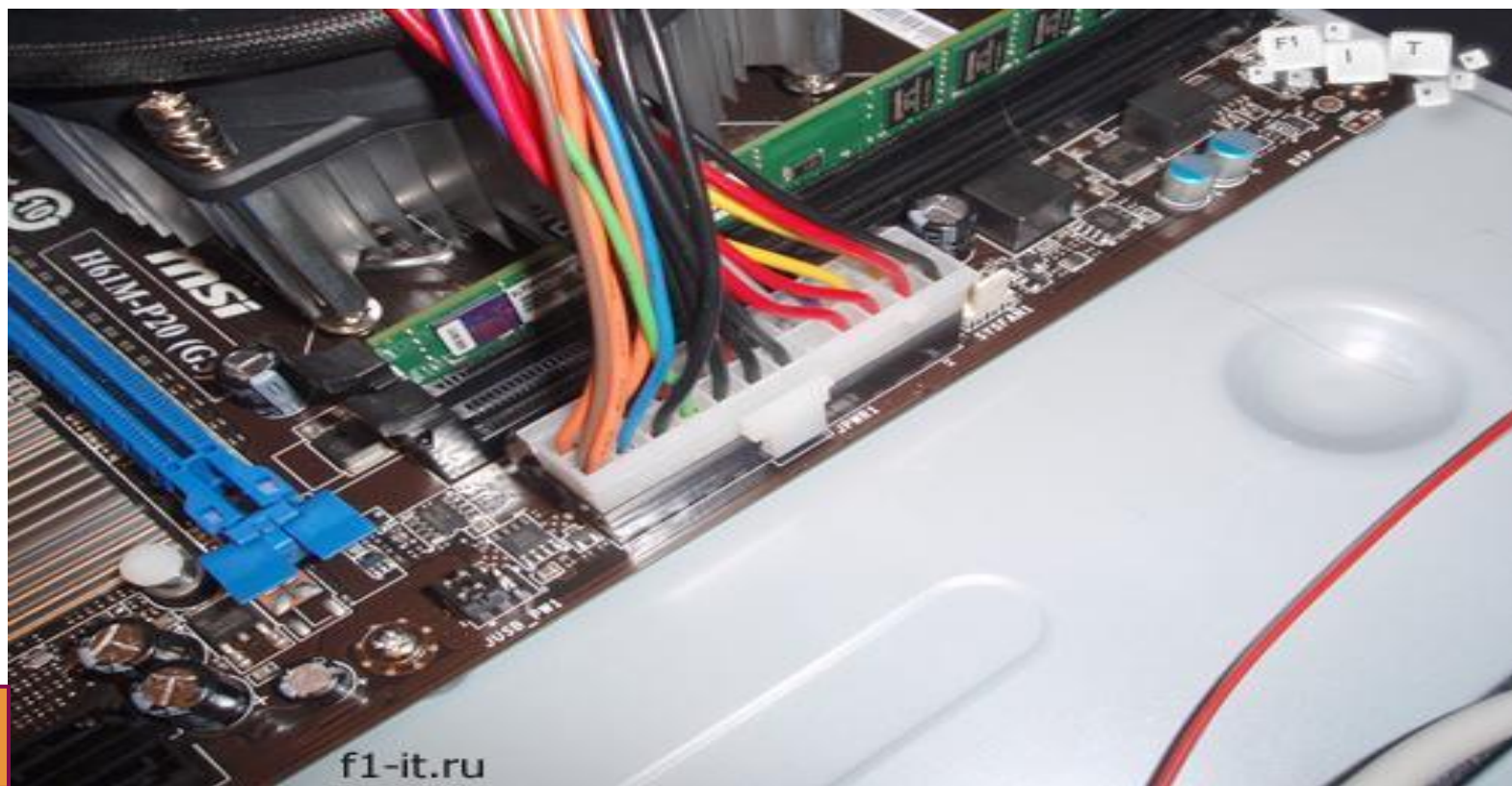

Питание на процессор

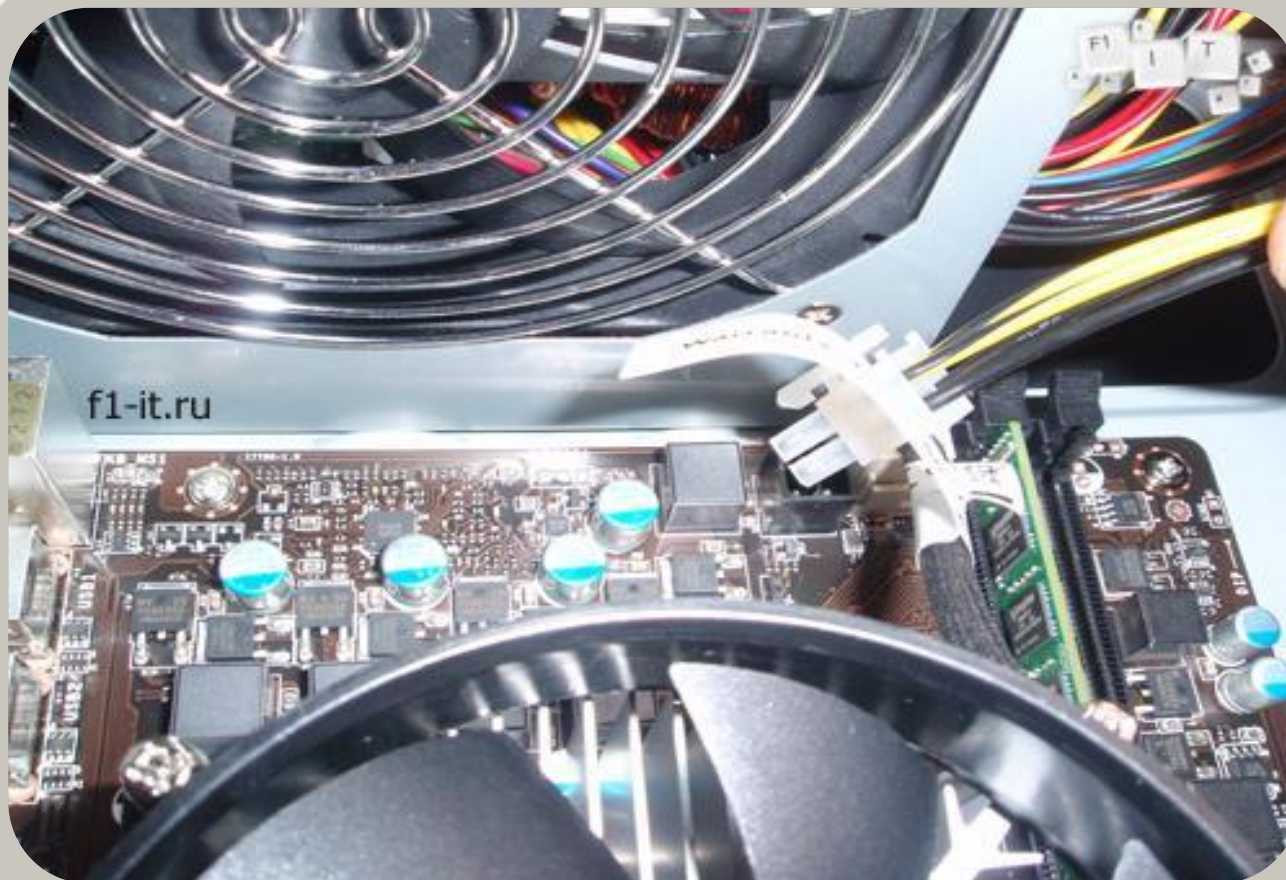

Установка жесткого диска

- ▶ Будьте аккуратны, подключая жесткий диск. Эта дорогостоящая деталь крайне не любит тряски/ударов/падений.
- ▶ Размещаем ЖД в корпусе, закрепив его на 4 болтика и подключаем.

