

# Использование средств ИКТ при анализе процессов в обществе, в природе и технике



**11 класс**

Подготовила: Пospelова Галина Васильевна, учитель информатики.

МБОУ «СОШ №20» г. Новомосковска Тульской области

**Информационное общество** - общество, в котором большинство работающих занято производством, хранением, переработкой и реализацией информации, особенно высшей ее формы - знаний.

Настоящее время характеризуется небывалым ростом объема информационных потоков. Это относится практически к любой сфере деятельности человека.



Использование современных информационных технологий обеспечивает почти мгновенное подключение к любым электронным информационным массивам, поступающим из международных, региональных и национальных информационных систем и использование их в интересах успешного ведения бизнеса.

Информационные процессы характерны для общества, живой природы, техники.



# Использование средств ИКТ при анализе процессов в обществе



# Информация о населении



ВСЕРОССИЙСКАЯ  
ПЕРЕПИСЬ НАСЕЛЕНИЯ

14 - 25 ОКТЯБРЯ 2010 ГОДА



РОССИИ ВАЖЕН КАЖДЫЙ!

ПЕРЕПИСЬ - КОЛЛЕКТИВНЫЙ ПОРТРЕТ СТРАНЫ.  
БЕЗ ВАС ОБЩАЯ КАРТИНА БУДЕТ НЕПОЛНОЙ.

# Информация о производстве



# Базы наблюдения предприятия

Базы наблюдений предприятия включают следующие рубрики:

конкуренция	вся информация по действующим и потенциальным конкурентам
рынок	вся рыночная информация, вкусы и запросы потребителей, каналы сбыта
технология	производства и использования продукции
законодательство	правовая база деятельности фирмы, а также информация о разработке и прохождении соответствующих законопроектов
ресурсы	информация по сырью, поставкам, рабочей силе и финансам
общие тенденции	политическая, экономическая, социальная, демографическая и т.п. информация о ситуации в обществе

# Базы сферы обслуживания

КУХНЯ

УПРАВЛЯЮЩИЙ

ОТЧЕТЫ

ЗАКАЗ

ОТЧЕТЫ

ЗАКАЗ

ЗАКАЗ

ОТЧЕТЫ

ОФИЦИАНТ

БАРМЕН-КАССИР





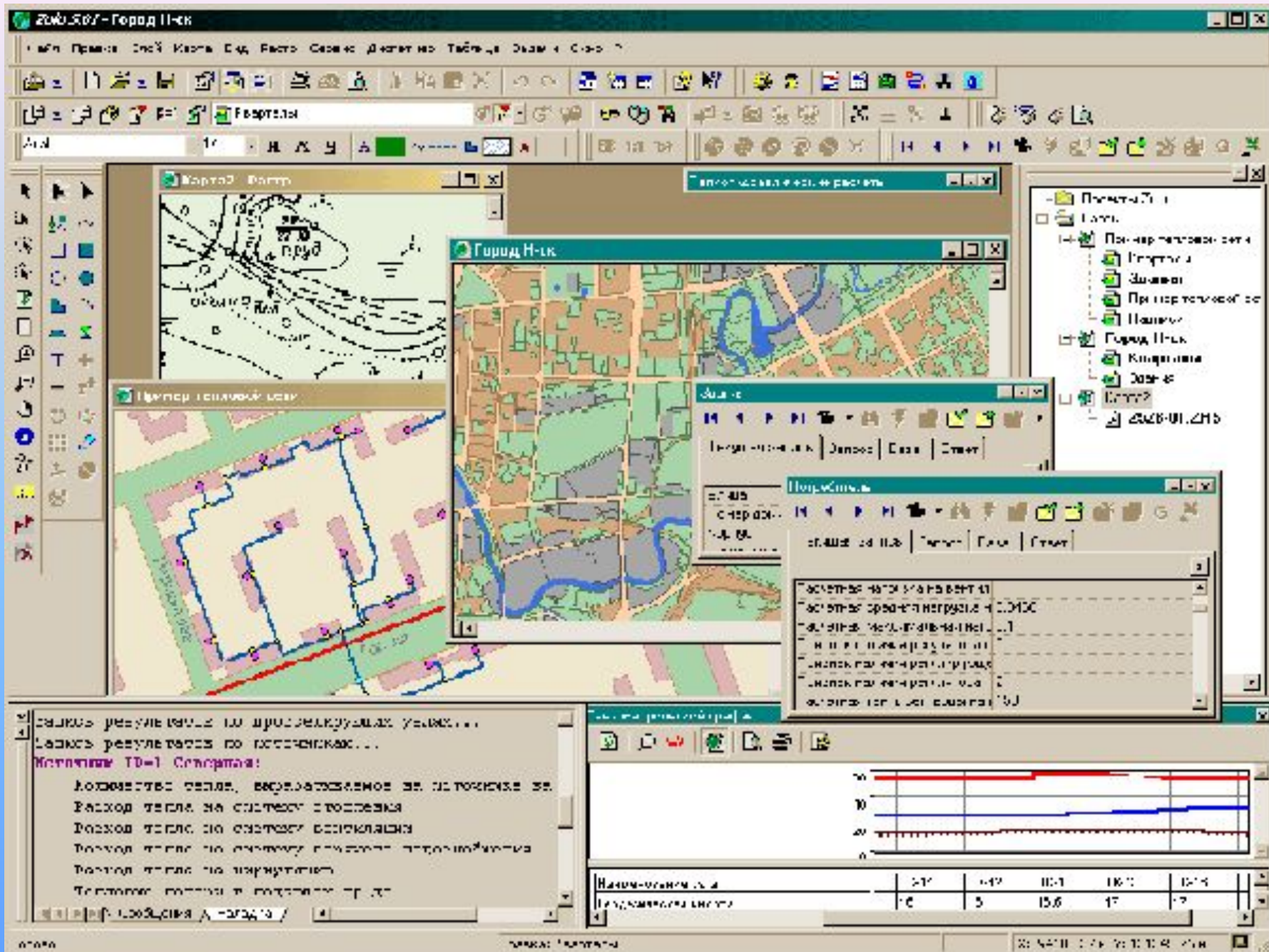







Карта

- дорож
- А ГО
- 1..
- А На
- 30
- Од

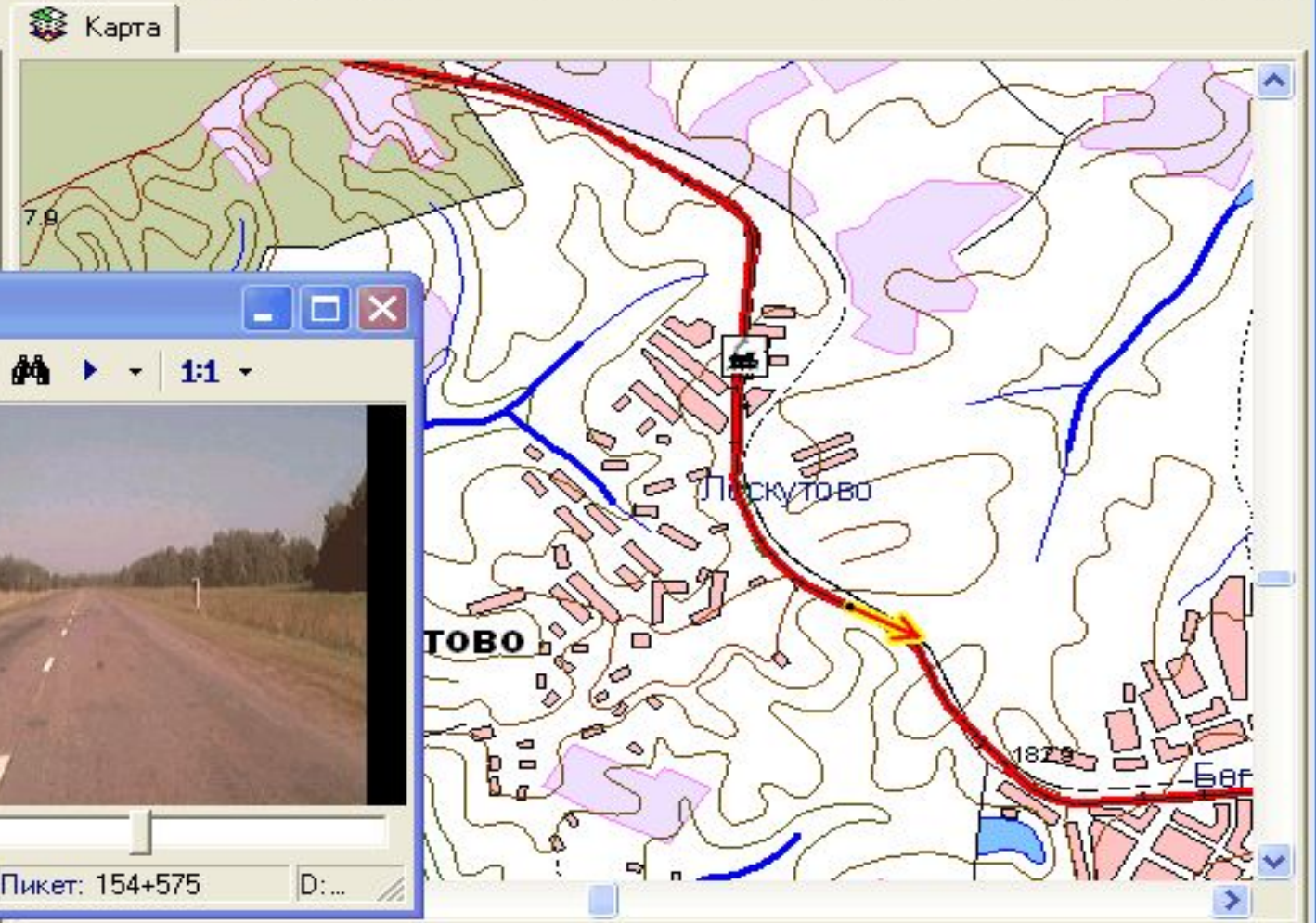

Трасса

Navigation controls: back, forward, stop, zoom in, zoom out, scale 1:1



Кадр №: 3210    Пикет: 154+575    D:...



В состав мероприятия  
Газоснабжения входят:

- формируются

ГИС Сетей

инженерной

базы

ция,

О

ых

зпром

сетей.





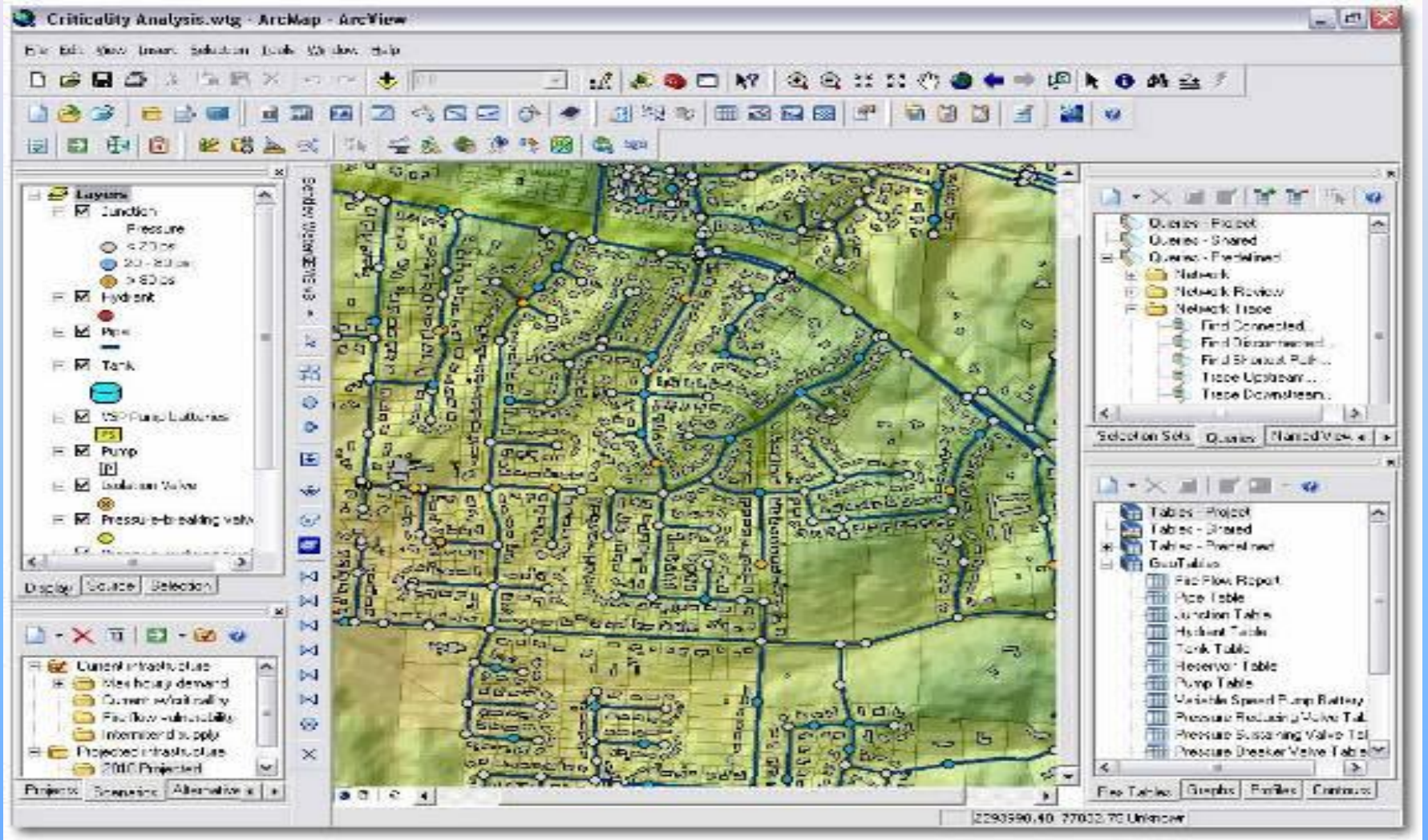





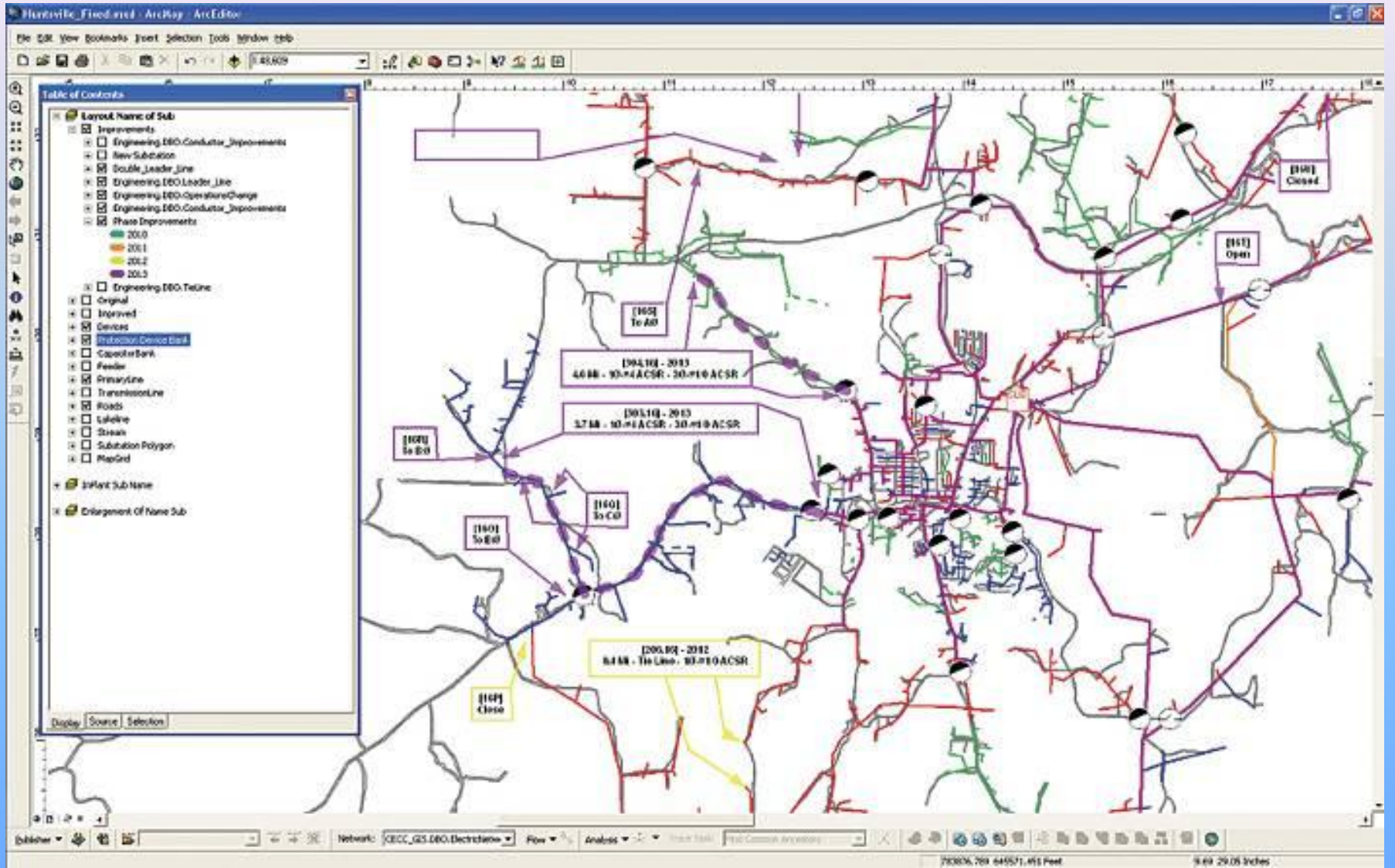

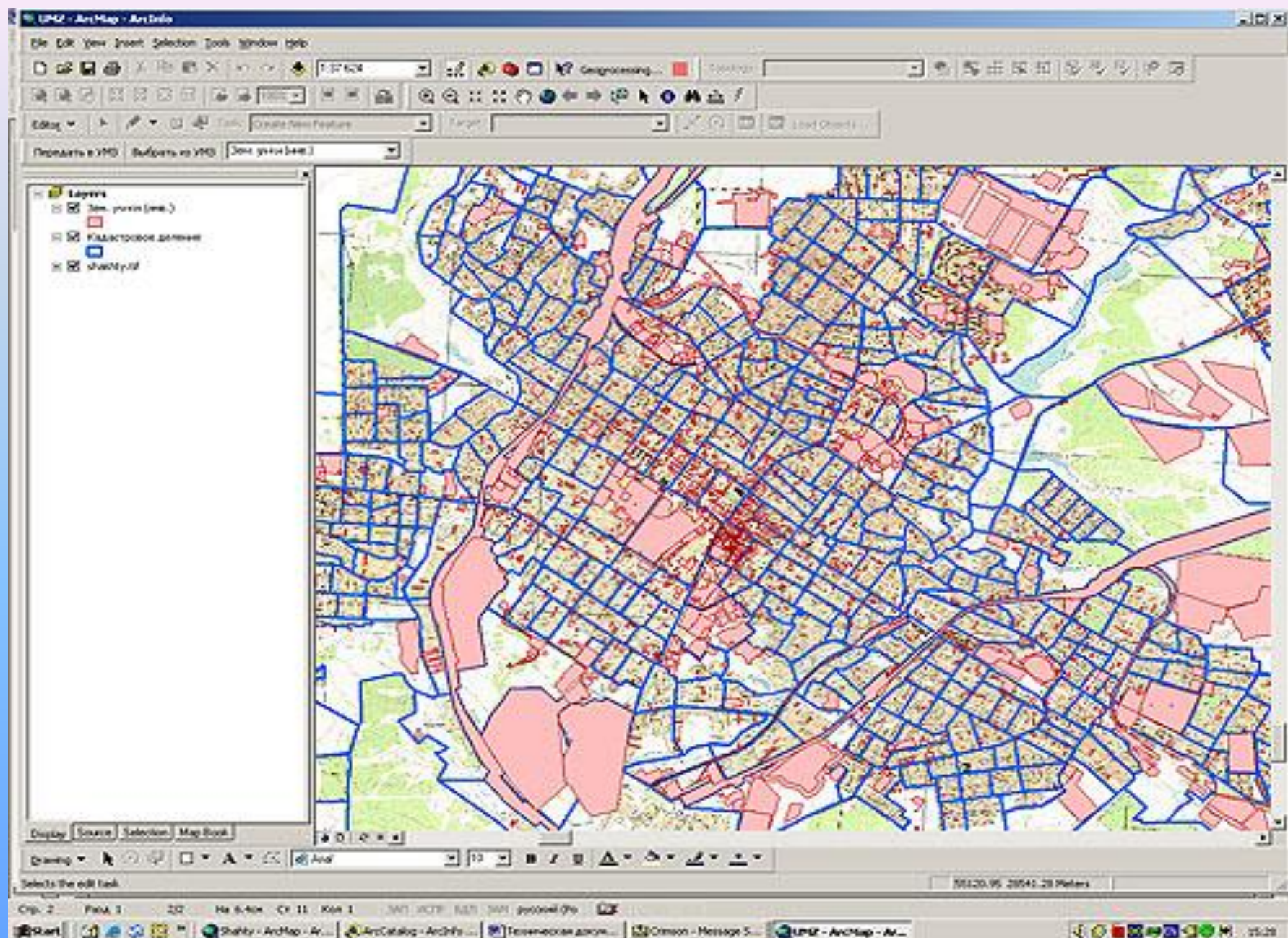



Опера...

Пенал

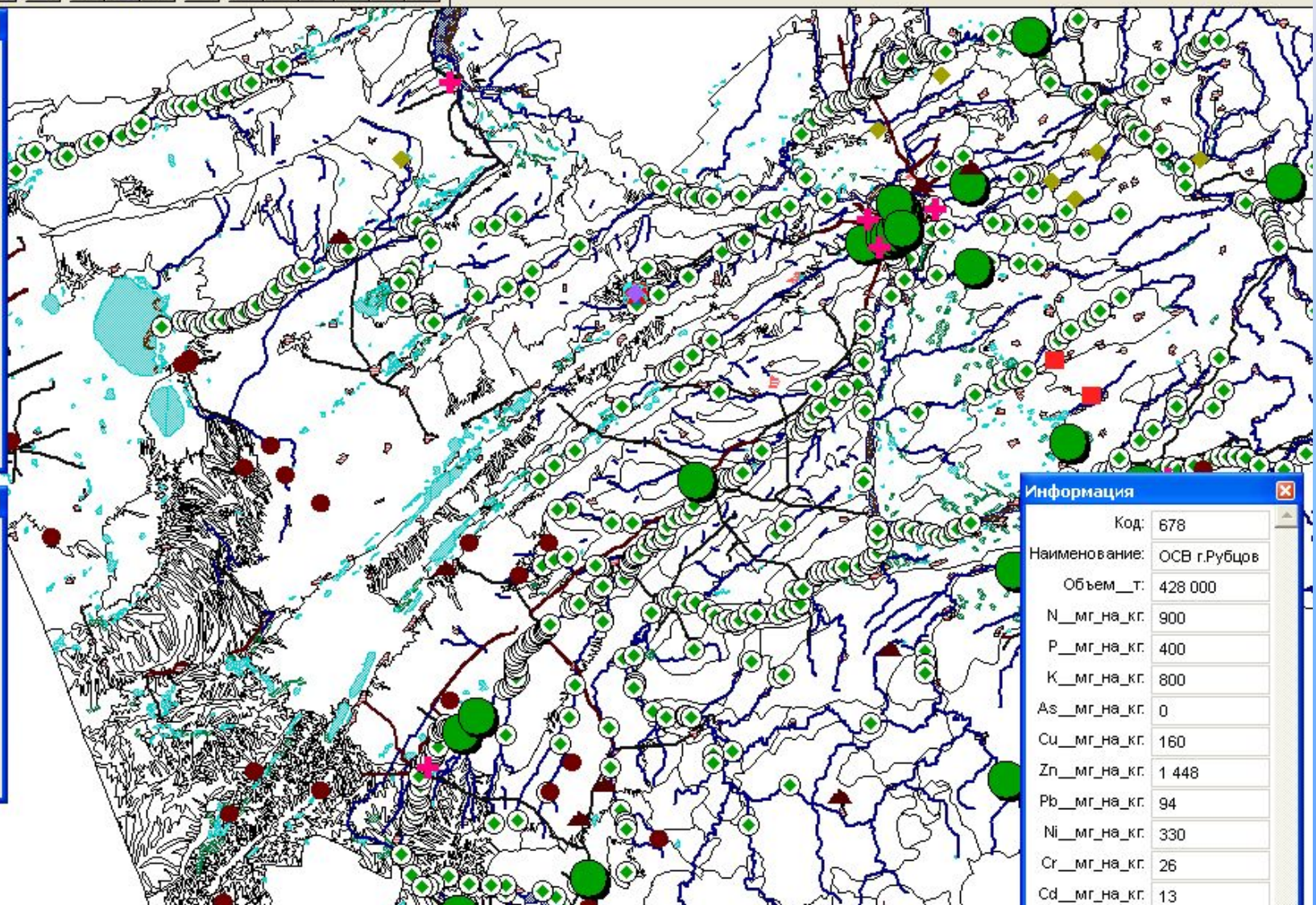

Информация

Код:	678
Наименование:	ОСВ г.Рубцов
Объем_т:	428 000
N_мг_на_кг:	900
P_мг_на_кг:	400
K_мг_на_кг:	800
As_мг_на_кг:	0
Cu_мг_на_кг:	160
Zn_мг_на_кг:	1 448
Pb_мг_на_кг:	94
Ni_мг_на_кг:	330
Cr_мг_на_кг:	26
Cd_мг_на_кг:	13





# Денежные доходы в расчете на душу населения



# Использование средств ИКТ при анализе процессов в технике







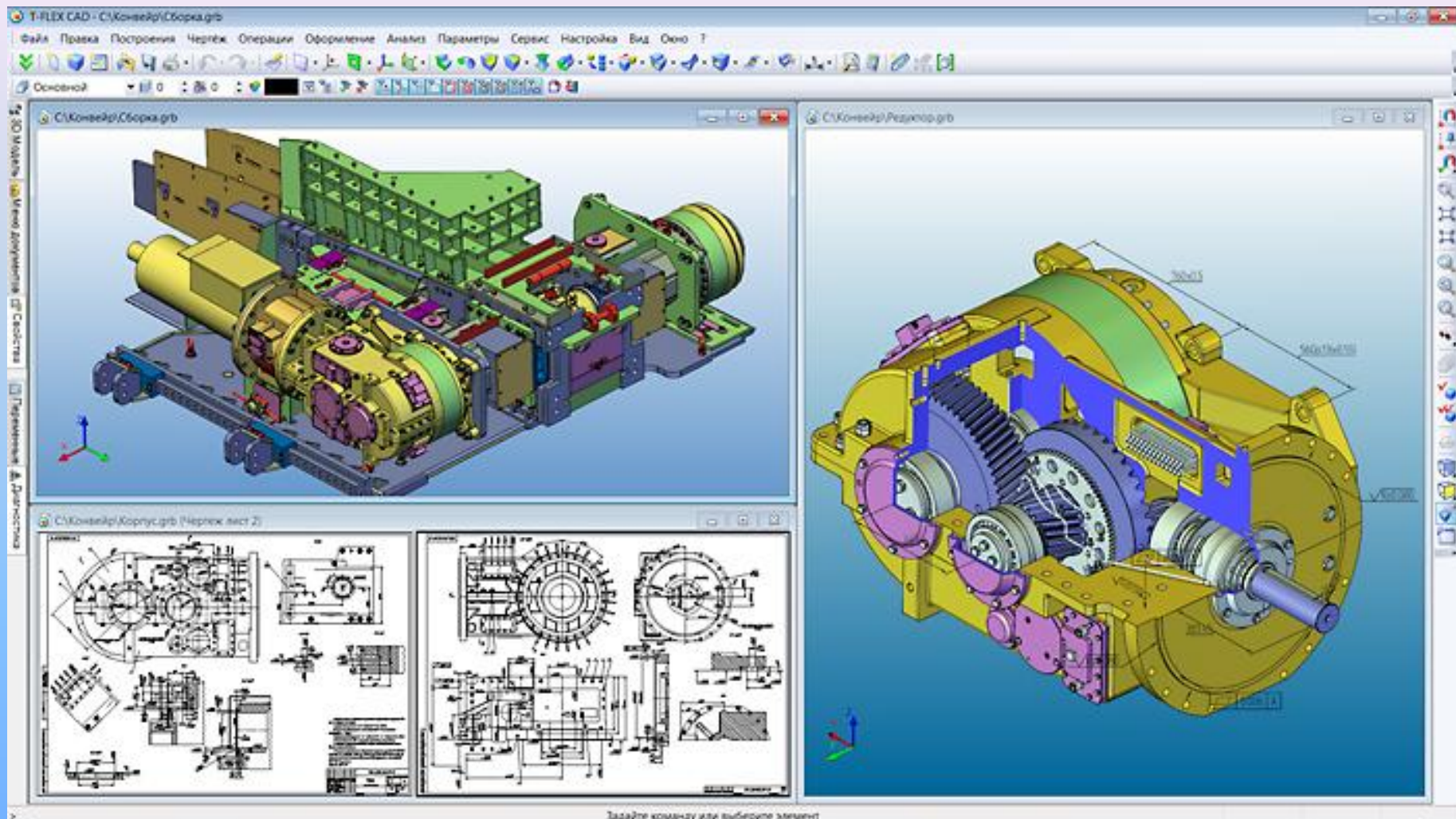

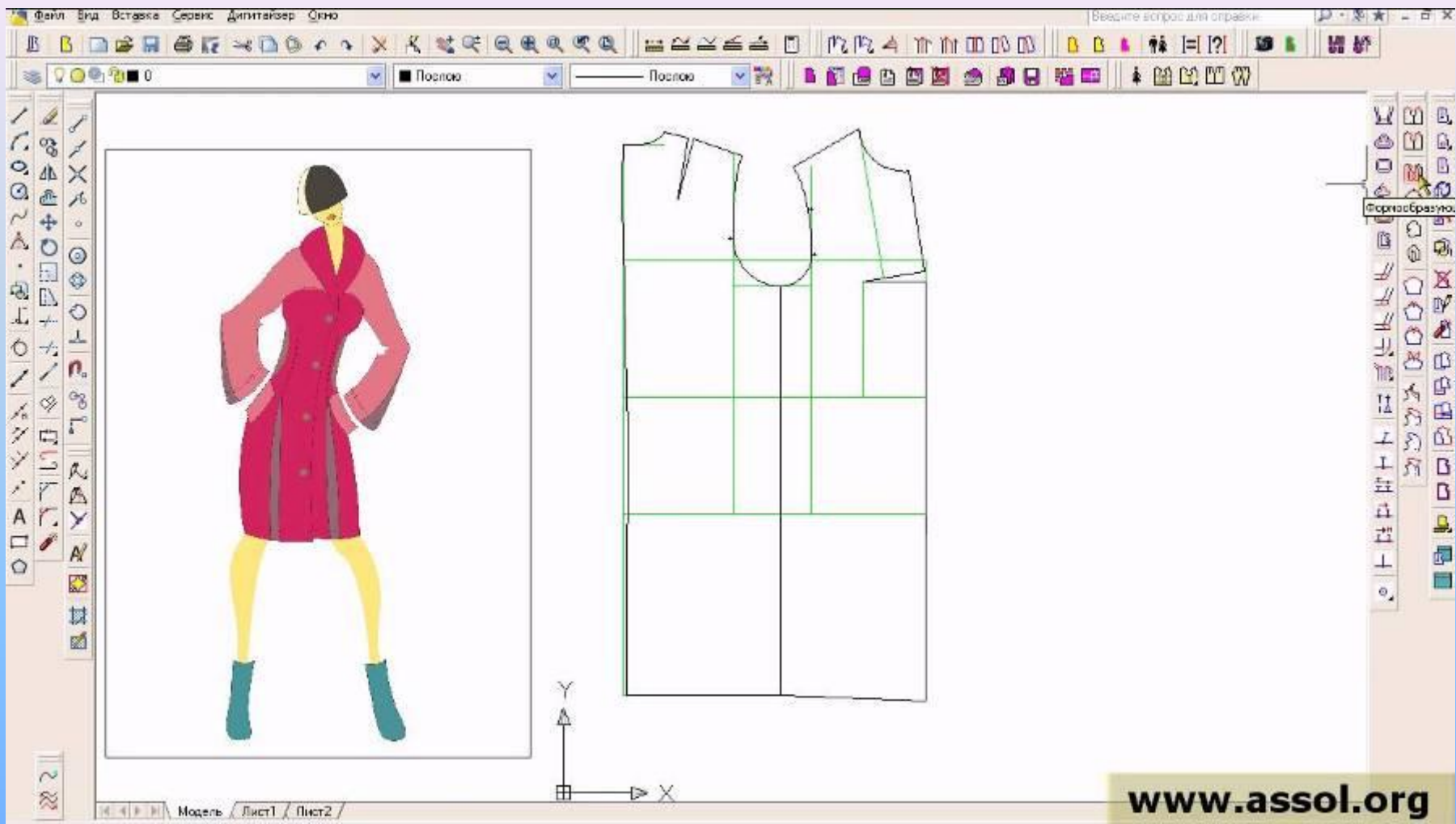



# Заключение

Информационное общество – это такая ступень цивилизации, на которой главными продуктами производства становятся информация и знания.

Компьютеры самостоятельно (без участия человека) собирают и обрабатывают информацию, заменяя людей в умственной работе, которую до этого мог сделать только человек.



# Источники информации

1. Угринович Н. Д. Информатика и ИКТ. Базовый уровень: учебник для 11 класса/ Н.Д. Угринович. – М.: БИНОМ. Лаборатория знаний, 2009. – 187 с.
2. Угринович Н. Д. Информатика и ИКТ. Базовый уровень: учебник для 10 класса/ Н.Д. Угринович. – М.: БИНОМ. Лаборатория знаний, 2013. – 213 с.
3. Поляков К. Ю. Информатика. Углубленный уровень: учебник для 11 класса: в 2 ч. Ч. 1/ К. Ю. Поляков, Е. А. Еремин. – М.: БИНОМ. Лаборатория знаний, 2013. – 240 с.
4. <http://datum-group.ru> - Геоинформационная система (*географическая информационная система, ГИС*).
5. <https://ru.wikipedia.org/wiki> - Википедия. Информационное общество.

# Источники иллюстраций

1. <http://orbita.dn.ua/wp-content/uploads/2014/04/info.jpg> - орбита с компьютерами
2. <http://www.computerworld.ch/typo3temp/pics/fbb6522f78.jpg>- информационное общество
3. [http://tumen.mk.ru/upload/iblock\\_mk/475/72/2f/a3/DETAIL\\_PICTURE\\_539691.jpg](http://tumen.mk.ru/upload/iblock_mk/475/72/2f/a3/DETAIL_PICTURE_539691.jpg) - перепись населения
4. <http://s017.radikal.ru/i437/1110/80/5d60154048ab.jpg> - современные информационные технологии
5. <http://yablor.ru/media/images/top/original/proizvodstvo.jpg> - производство
6. <http://blog-comp.ru/wp-content/uploads/2013/08/5448485.jpg> - АСУ в кафе
7. [http://www.nipvs.ru/files/images/475\\_02d486e92931ca0cab1691e83ec34f51.gif](http://www.nipvs.ru/files/images/475_02d486e92931ca0cab1691e83ec34f51.gif) - Геоинформационная система общего назначения
8. <http://pkunsp.ru/img/kat/images100048b.jpg> - ГИС градостроительной деятельности
9. <http://datum-group.ru> – ГИС нефтяной отрасли, ГИС Сетей Автомобильных дорог, ГИС Сетей Водоснабжения и водоотведения, ГИС сетей связи, ГИС сетей электроснабжения
10. <http://www.chr.aif.ru/pictures/gaz.gif> - ГИС сетей газоснабжения
11. <http://travelel.ru/wp-content/uploads/2011/05/yuzhno-uralskaya-1024x508.jpg> - ГИС сетей железных дорог

# Источники иллюстраций

12. [http://www.rosteplo.ru/Tech\\_stat/ts\\_2735.files/image001.jpg](http://www.rosteplo.ru/Tech_stat/ts_2735.files/image001.jpg) - ГИС сетей теплоснабжения
13. <http://cbt.ru/assets/pictures/publications/shakhty.jpg> - ГИС Управления Имущественным комплексом
14. [http://kurs.znate.ru/pars\\_docs/refs/145/144411/144411\\_html\\_mac656fb.png](http://kurs.znate.ru/pars_docs/refs/145/144411/144411_html_mac656fb.png) - ГИС Управления Сельским хозяйством
15. <http://old.computerra.ru/pubimages/23108.jpg> - ГИС Чрезвычайных ситуаций
16. [http://www.dataplus.ru/news/arcreview/Images/Number\\_40/16\\_pic\\_2.jpg](http://www.dataplus.ru/news/arcreview/Images/Number_40/16_pic_2.jpg) - ГИС Экологии и Природных ресурсов
17. <http://s43.radikal.ru/i102/0809/9a/073fdd951a80.jpg> - ГИС Экономика, Инвестиции, Маркетинг
18. <http://designfire.ru/wp-content/uploads/2013/01/comp1.jpg> - процессы в технике
19. <http://www.electrotochka.com.ua/magazin/images/tk5.jpg> - терморегулятор
20. [http://www.tflex.ru/img/img\\_news/june2011/ver12/tf12.jpg](http://www.tflex.ru/img/img_news/june2011/ver12/tf12.jpg) - САПР
21. <http://i.ytimg.com/vi/4hUiUtPN330/maxresdefault.jpg> - САПР «Ассоль»
22. [http://img0.liveinternet.ru/images/attach/c/6/89/421/89421972\\_KT3.jpg](http://img0.liveinternet.ru/images/attach/c/6/89/421/89421972_KT3.jpg) - томография
23. [http://rabortanet.ucoz.ru/prikol\\_images/wih.jpg](http://rabortanet.ucoz.ru/prikol_images/wih.jpg) - компьютер в обществе