



Задания от ИнфоЗнайки

Оформила:
Чувакова Лариса Ивановна,
учитель начальных классов
МБОУ «Северская гимназия»
Томской области



Сколько устройств нарисовал Инфознайка?

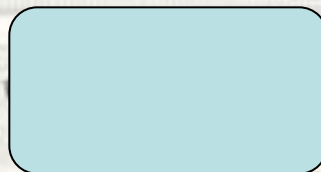
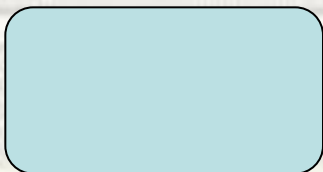
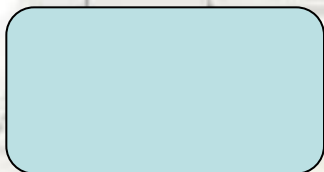
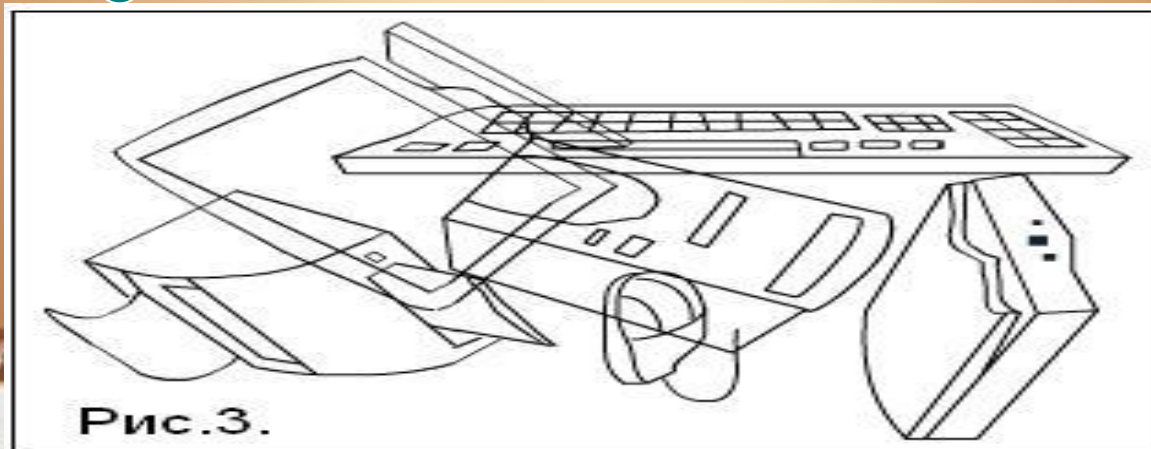



По каким признакам отличаются Смешарики?



по характеру

по мимике

*по внешнему
виду*

*по всем названным
признакам*



Сколько отличий в творении Инфознайки от чертежа?

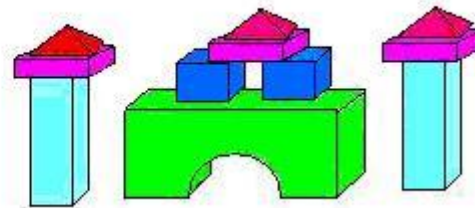
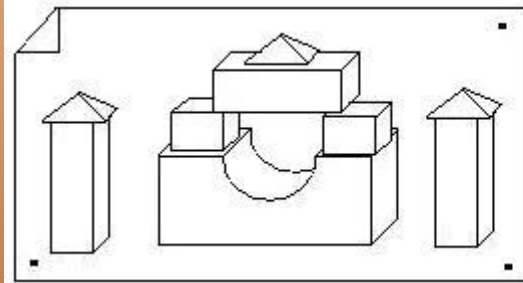



**Что означает слово,
зашифрованное
ИнфоЗнайкой?**



средство защиты информации

средство ввода информации

способ хранения информации

способ кодирования информации



Какой фрагмент соединит дома друзей Инфознайки?

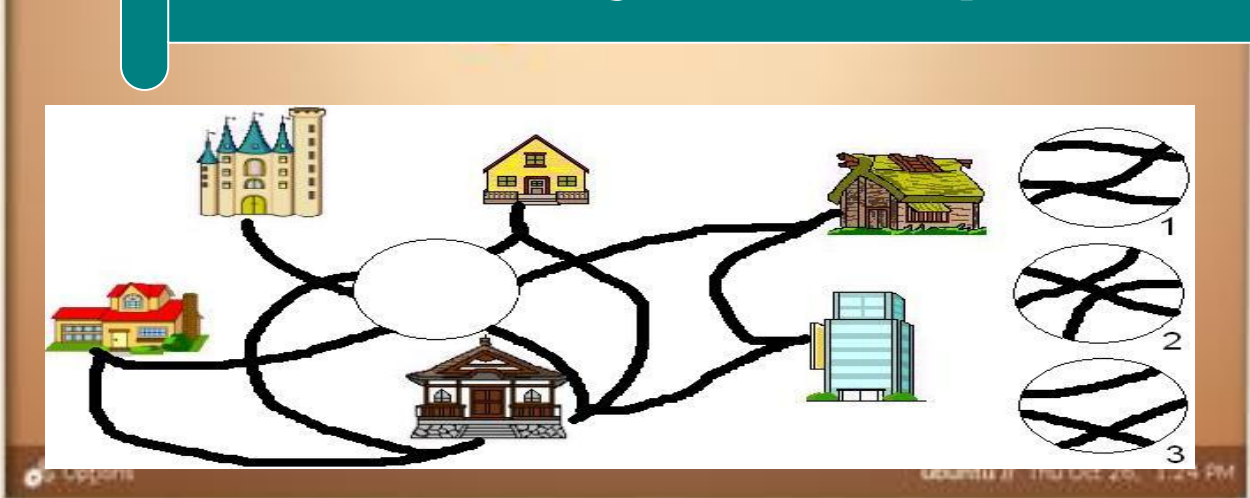



Найди ошибку в пиктограмме.

1	2	3	4	5	6	7	8	9	10	11	12	13	14	15	16

Начало

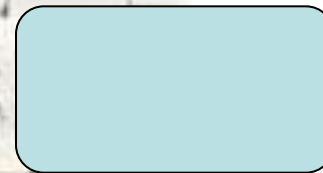
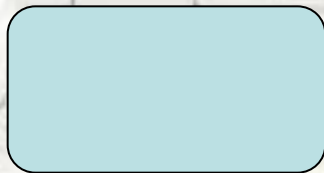



Что означает слово, зашифрованное Инфознайкой?

7	Ю	О	И	Т	Ю	У	У
6	Б	К	Ы	Ь	З	М	П
5	К	Ф	К	Й	Щ	Н	Ъ
4	Я	Ф	Н	И	Г	О	Н
3	Ь	О	Р	М	А	Б	М
2	П	Й	Ш	И	Ц	Ы	Я
1	М	В	Г	Я	Е	М	Ч
0	1	2	3	4	5	6	7

способ

Наматоч (4;4)

сред

связи

устройство

формации

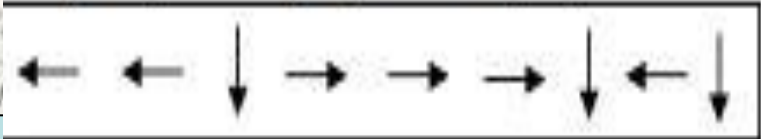

сведения, данные



**Восстанови локальную
связь между компьютерами.**

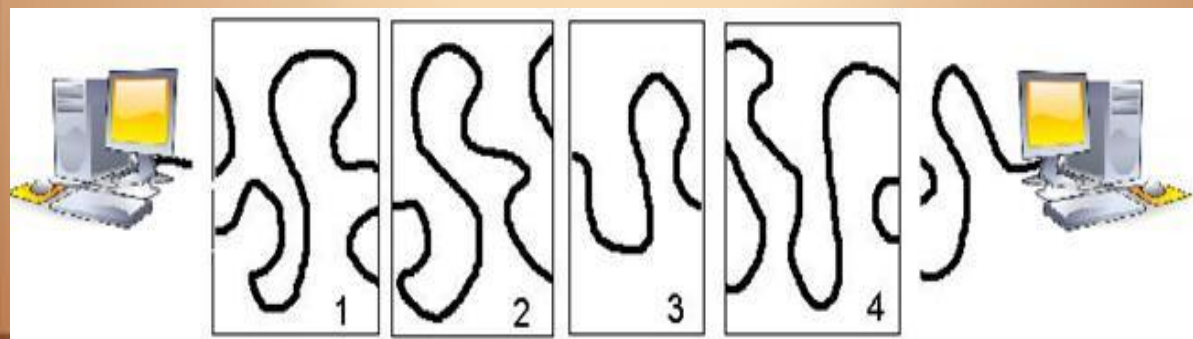

4-3-2-1

3-4-1-2

1-4-2-3

3-2-4-1



Помоги Инфознайке собрать плату. Какой кусок «лишний»?

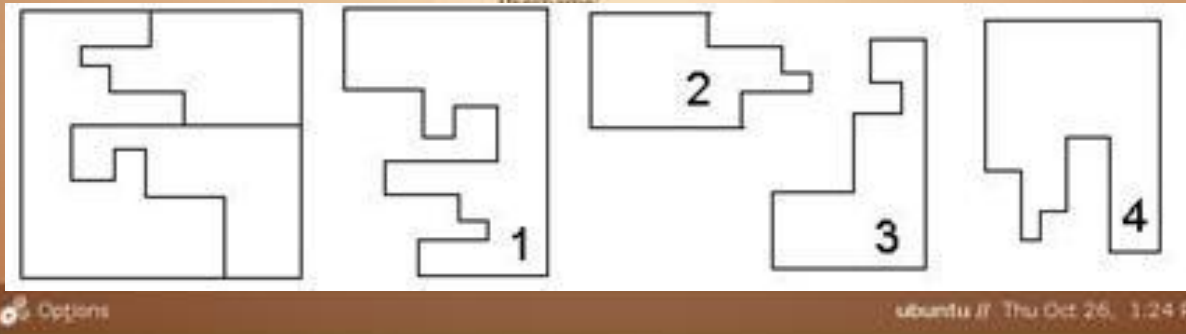



Что означает слово, зашифрованное Инфознайкой?

сим

про

устрой

яз

е

х

ации



Рис.5

Закодированное слово	С	Н	Е	Г
Раскодированное слово				

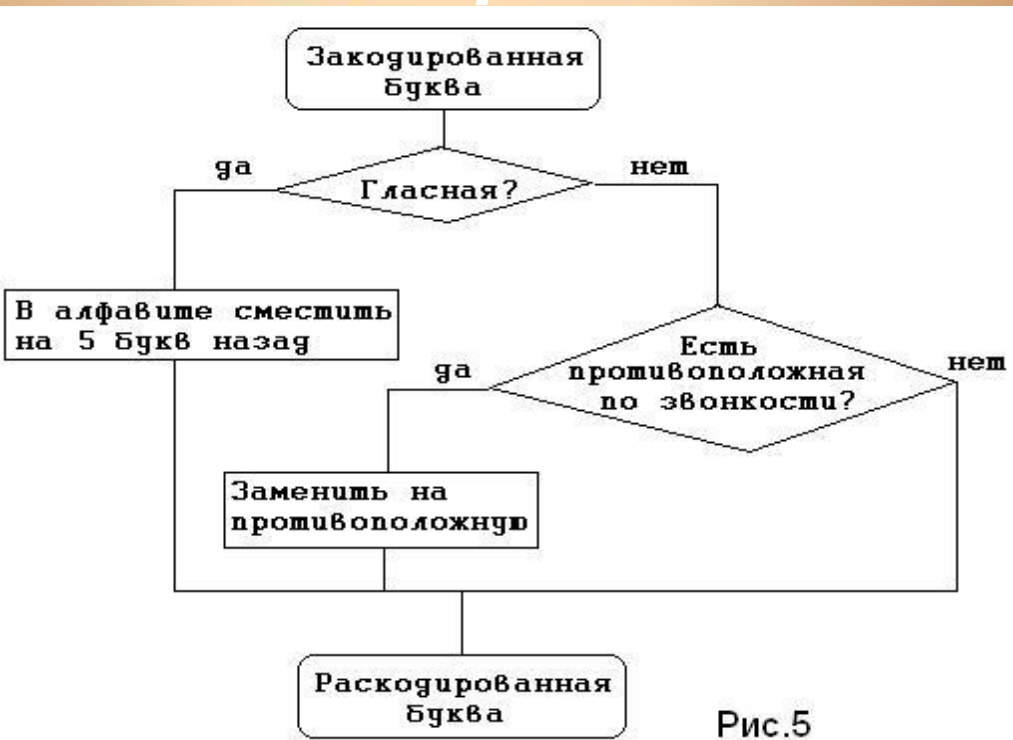

Интернет ресурс:
<http://www.infoznaika.ru/>

**Задания, ответы, картинки
игры «Инфознайка».**
(подготовительный уровень)