



Графические редакторы

Асаянова О.Ю., учитель
информатики ГОУ СОШ №1389 г.
Москвы

Графический редактор- программное средство для создания, редактирования графических объектов (образов, рисунков, картин) и документов с графическими объектами.

Векторные

Растровые

Векторный редактор

- Векторные графические редакторы позволяют проделывать очень сложные трансформации формы рисунка, сжатия и растяжения, любые изменения размера, преобразования контуров, в них возможны повороты любого элемента рисунка на любые углы без искажения формы;
- При увеличении или уменьшении толщины линии в векторном редакторе размер файла не изменится.



Векторный редактор

- Векторный редактор не способен передавать плавные переходы цветов, изображения не реалистичны;
- Любая линия в векторном редакторе рисуется на основании координат начальной и конечной точек;



Векторный редактор

Векторные графические редакторы в ракурсе поддерживаемых платформ и цены

Наименование	Поддерживаемые ОС	Ориентировочн
Adobe Illustrator	Windows, Mac OS X	499
CorelDRAW Graphics Suite	Windows, Mac OS X (только версия 11)	399
Freehand MX	Windows, Mac OS X	399
Xara Xtreme Pro	Windows	199
Serif DrawPlus 8.0	Windows	135
Xara Xtreme	Windows	79
Zoner Draw	Windows	49,99
Mayura Draw	Windows	39
Inkscape	Windows, Mac OS X, UNIX	Бесплатно
Serif DrawPlus 4.0	Windows	Бесплатно
OpenOffice.org Draw	Windows, Mac OS X, UNIX	Бесплатно
Skencil	Windows, Linux	Бесплатно
Sodipodi	Windows, Linux/UNIX	Бесплатно

Векторный редактор

DVG Viewer

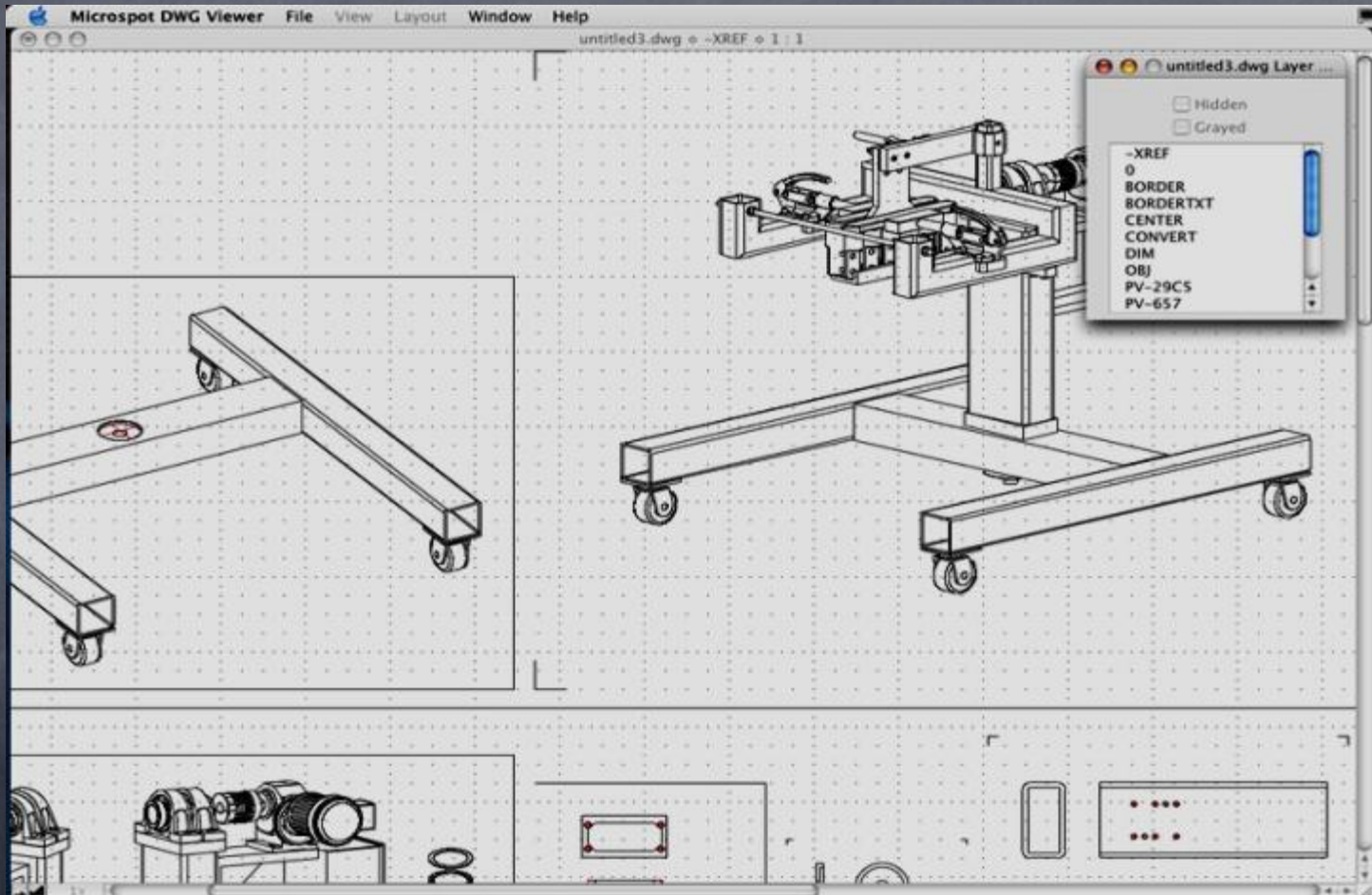

Векторные редакторы

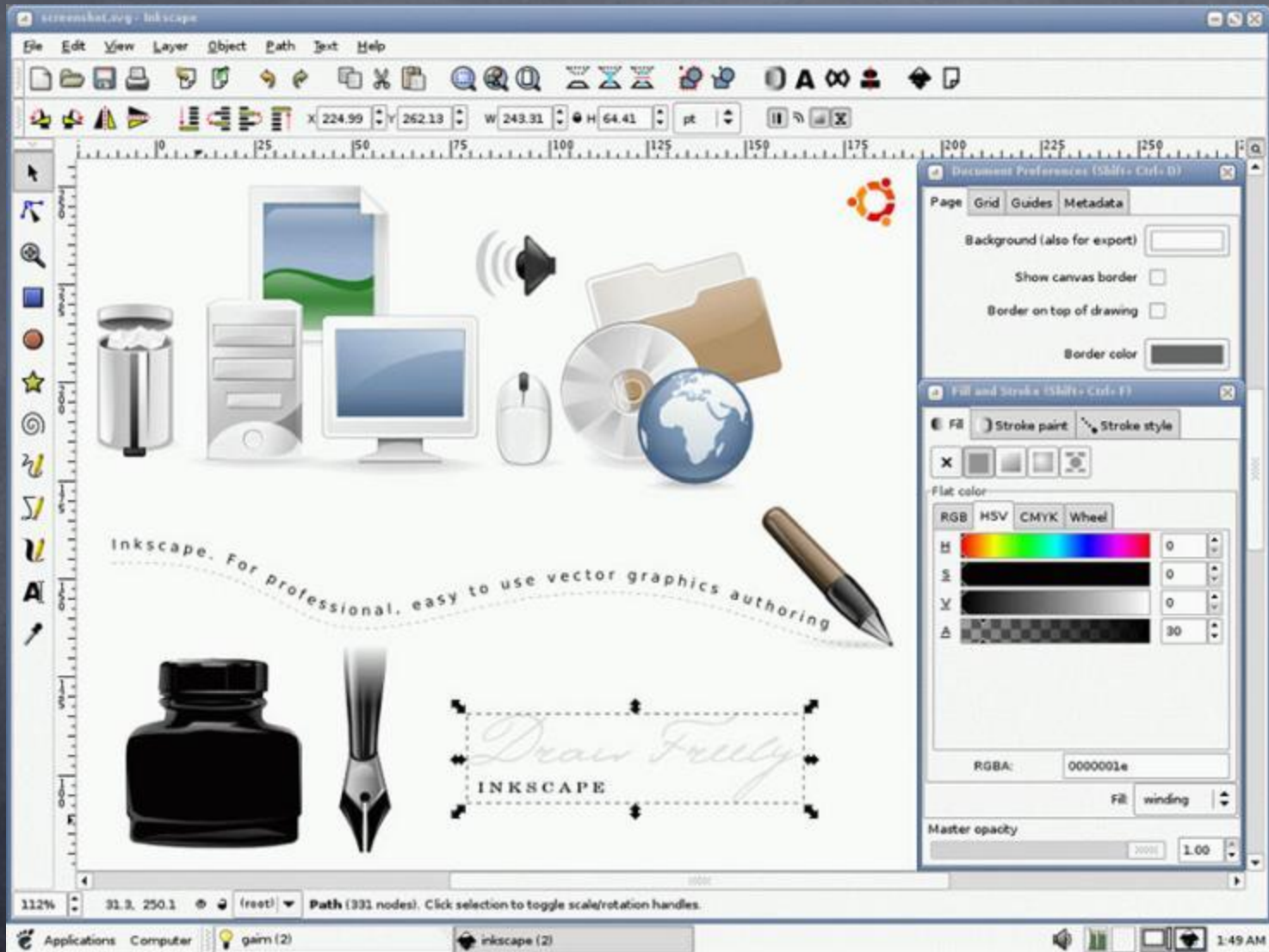

Векторный редактор

Gimp

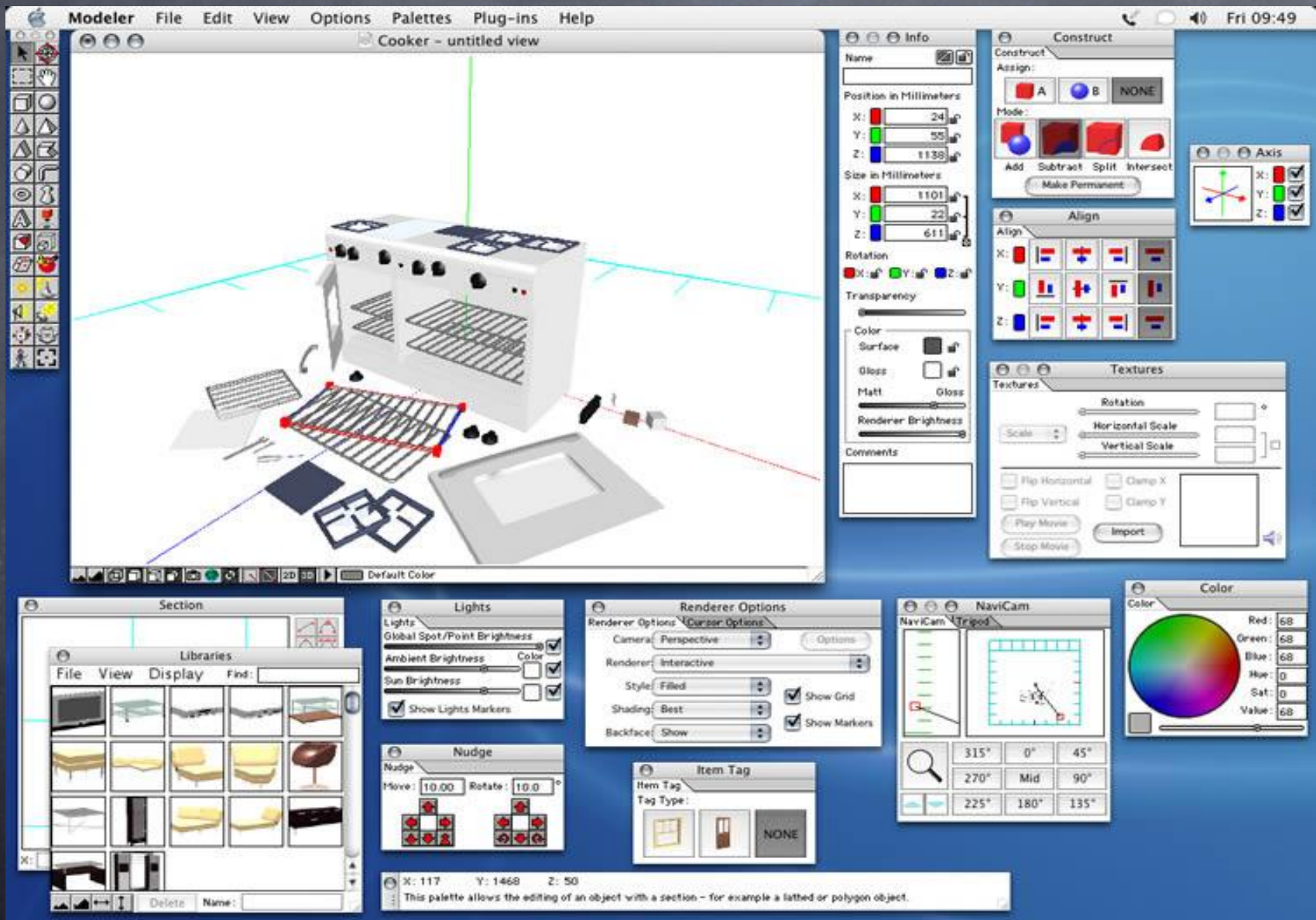

Векторный редактор

The screenshot shows the IndorGIS 5.0 interface. At the top is a menu bar with options: **Файл**, **Правка**, **Слой**, **Карта**, **Просмотр**, **Режим**, **Запрос**, **Отчет**, **Вид**, **Сервис**, **Окно**, **?**. Below the menu is a toolbar with various icons for editing and navigation.

The main window is titled "ИндорГИС 5.0" and contains a "Менеджер проектов" (Project Manager) on the left. It shows a tree view with "Рабочие проекты" (Working projects) containing "Весь мир" (Whole world) and "Карта мира" (World map). A callout bubble points to "Карта в проекте" (Map in project).

The main area shows a preview of a globe and a metadata table:

Описание:	Карта мира
Тема:	Весь мир
Автор:	Скворцов А.В.
Руководитель:	Скворцов А.В.
Учреждение:	ООО "ИндорСофт"
Заметки:	Краткая карта мира, включая данные о странах, городах, реках и озёрах.

A callout bubble points to this table with the text "Краткая информация о выбранной слева карте" (Brief information about the selected map on the left).

Below the preview is a "Карта мира" (World map) window. It features a legend on the left with categories: "Города" (Cities), "Реки" (Rivers), "Озёра" (Lakes), and "Страны" (Countries). The "Страны" section is expanded to show a list of countries with color-coded boxes: Афганистан (cyan), Албания (green), Алжир (brown), Ангол (orange), Антарктида (blue), Аргентина (light blue), and Армения (red). A callout bubble points to the legend with the text "Краткий просмотр выбранной слева карты" (Brief view of the selected map on the left).

The main map area shows a detailed view of Europe and surrounding regions, with a callout bubble pointing to it labeled "Редактор карт" (Map editor).

At the bottom of the window, the status bar displays: Масштаб: 1:43321093,009; X=1093369,015; Y=4702306,486; Редактирование объектов (Editing objects).

Векторный редактор

MacDraft

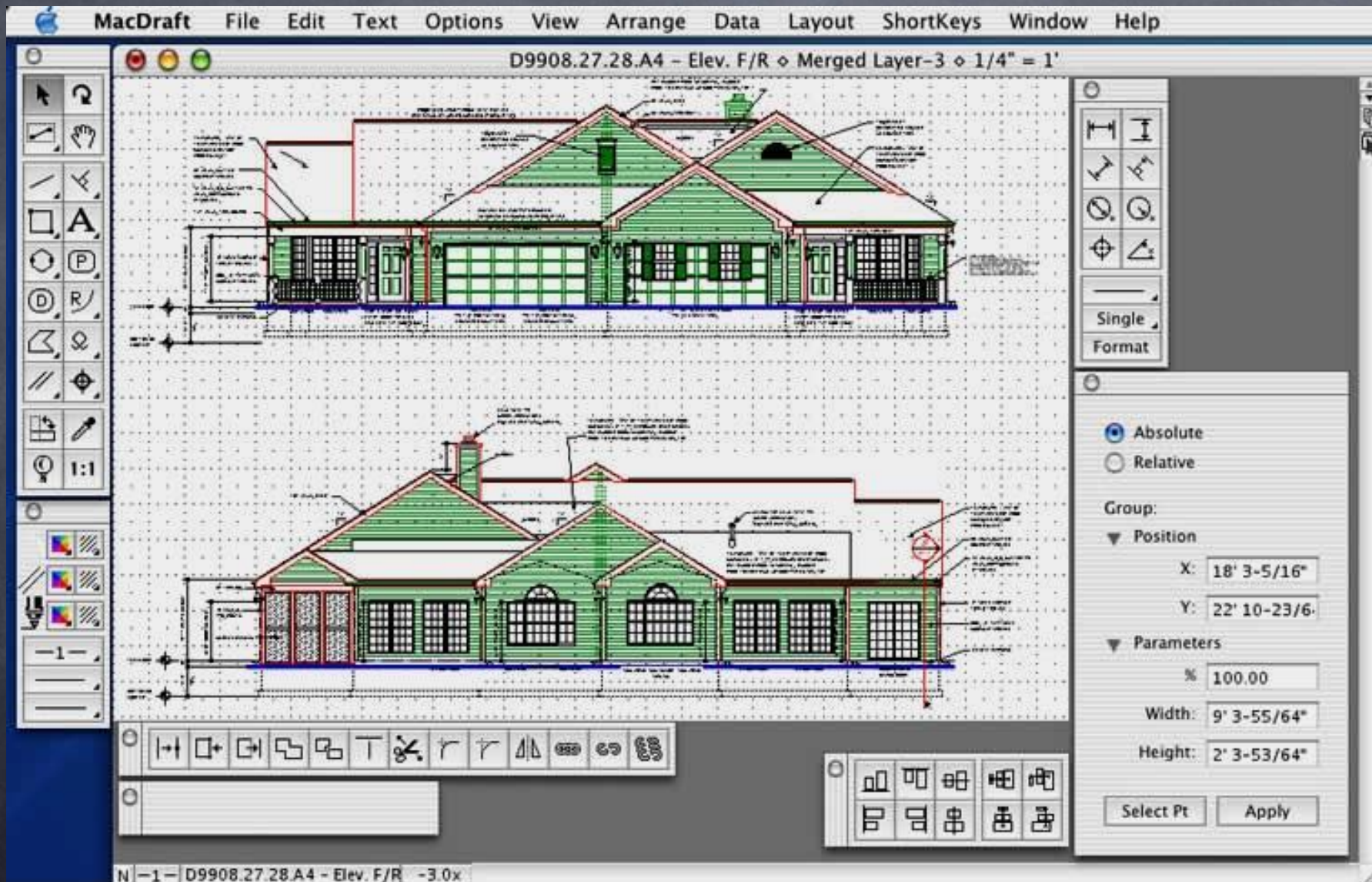

Векторный редактор

MacDraft P.E.

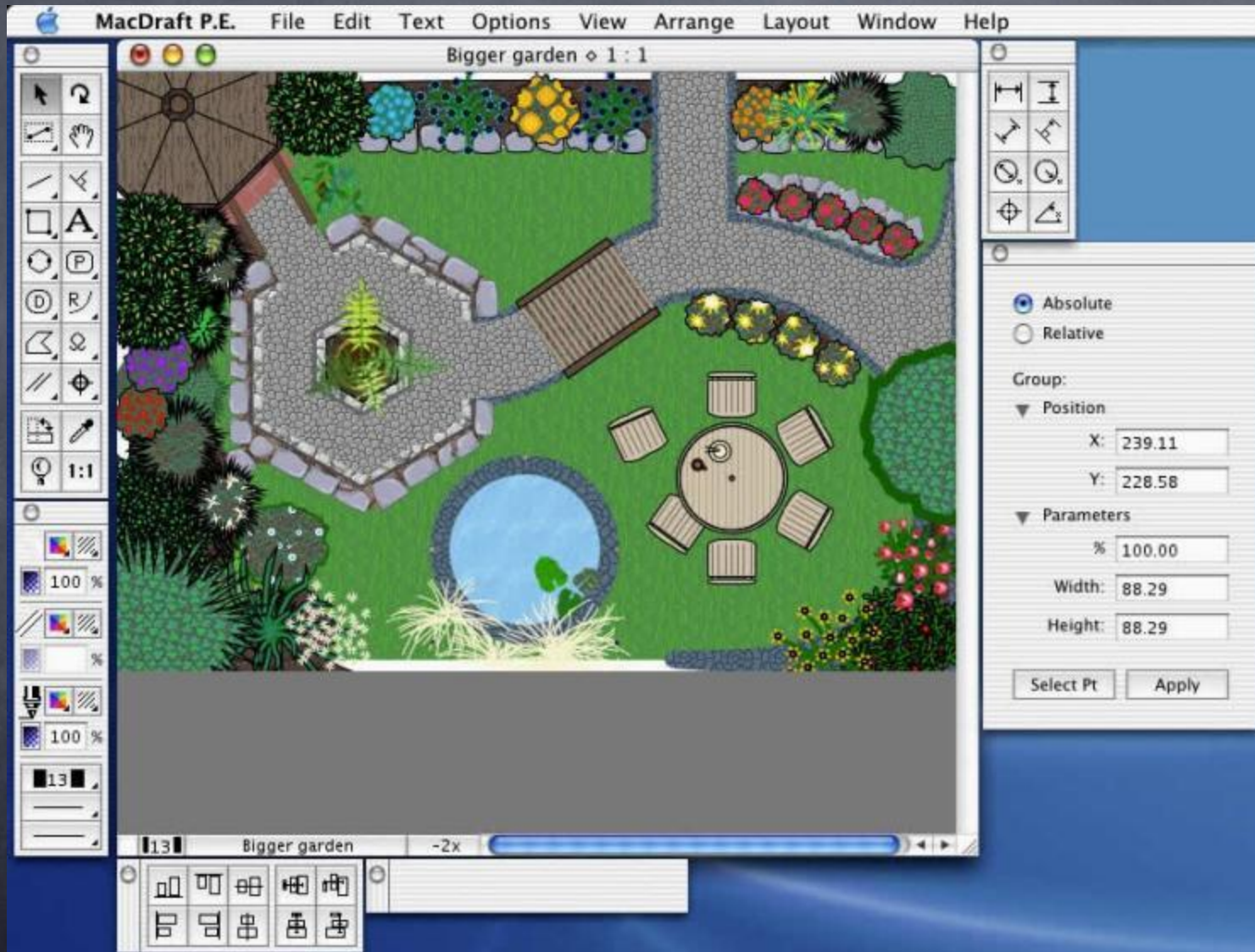

Векторный редактор



Растровый редактор

- В растровом редакторе изображение строится из точек, окрашенных в разные цвета;
- растровые графические редакторы используют, когда надо обрабатывать сканированные изображения - картины, рисунки, фотографии, введенные в компьютер изображения, сделанные электронным фотоаппаратом;

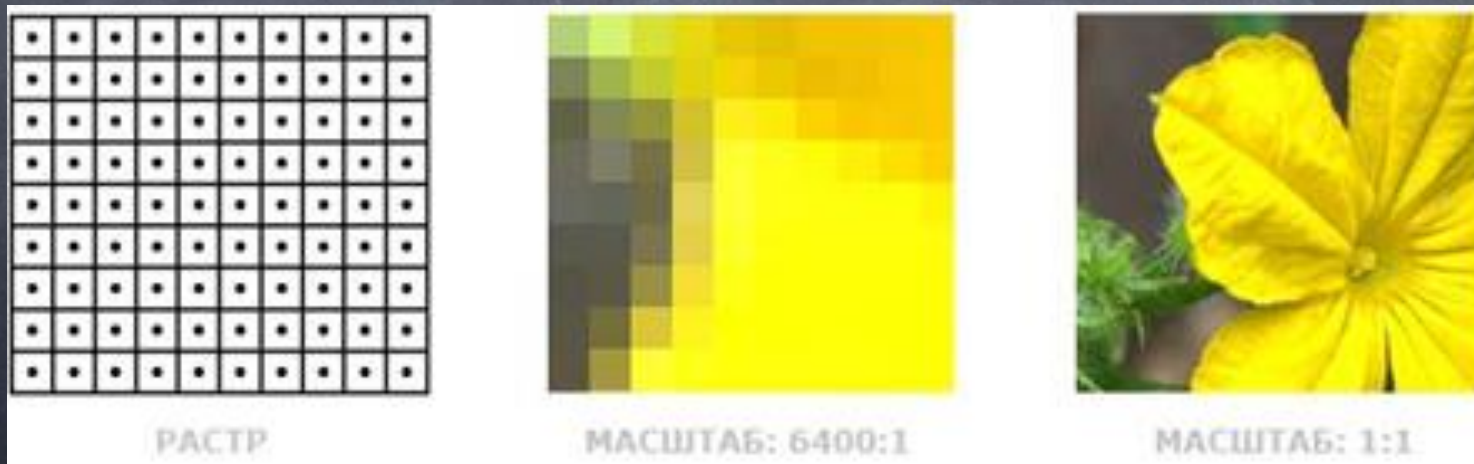

Растровый редактор

- в растровых графических редакторах основной упор делается на ретуширование сканированных изображений, преобразование цветов и оттенков, контраста, яркости, четкости, на разного рода размывки и затуманивания, игры со светотенью.

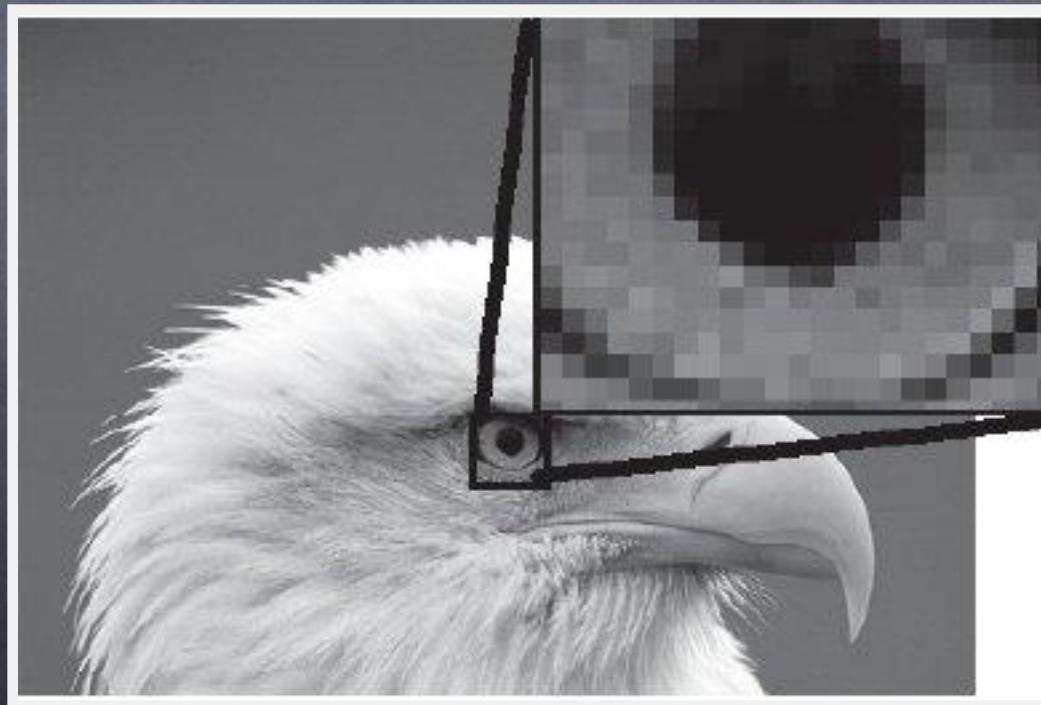

Растровый редактор



Растровый редактор

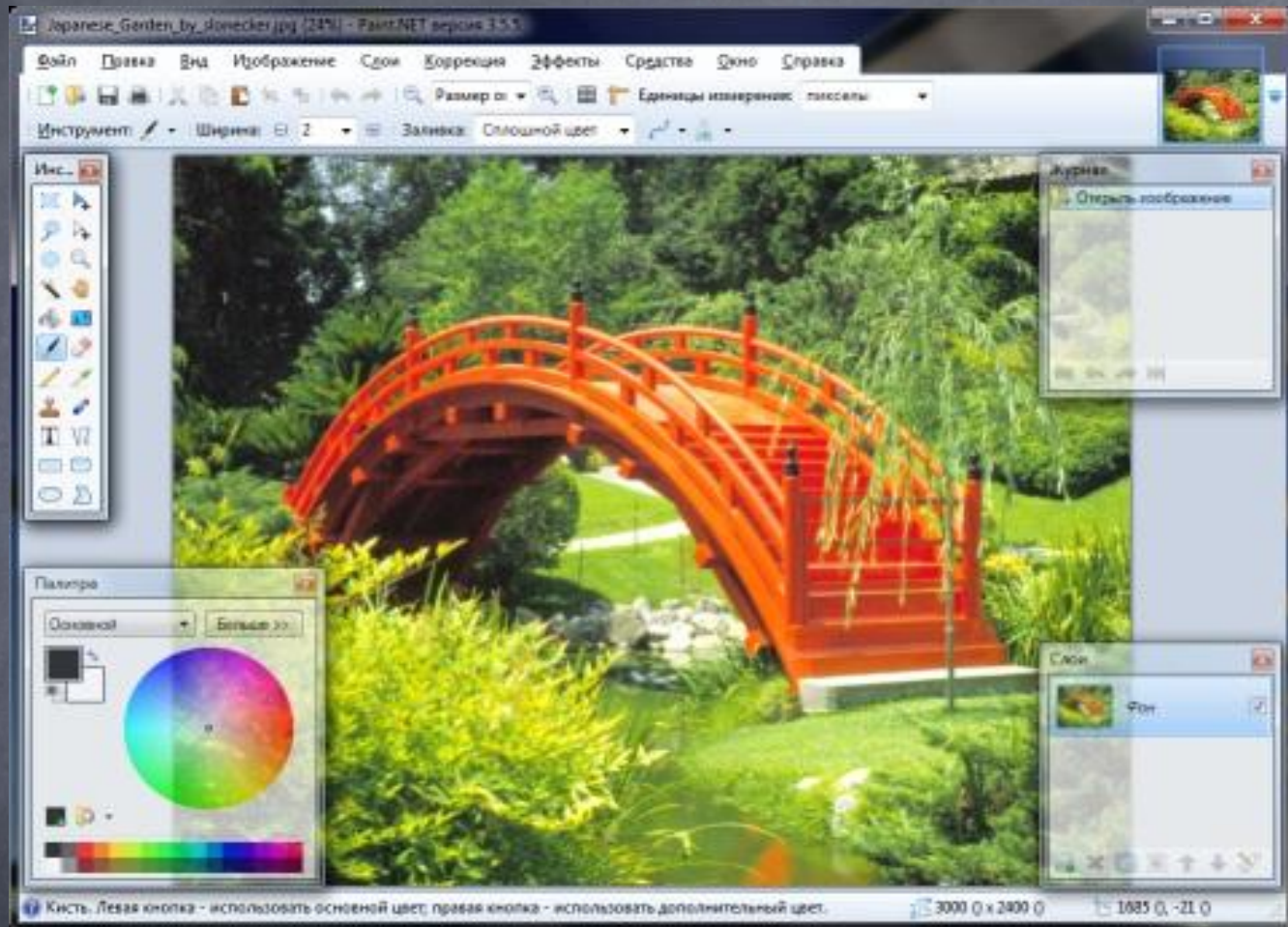

Paint.NET — бесплатный растровый графический редактор рисунков и фотографий для Windows, разработанный на платформе .NET Framework. Paint.NET является отличной заменой редактору графических изображений, входящему в состав стандартных программ операционных систем Windows.

Растровый редактор

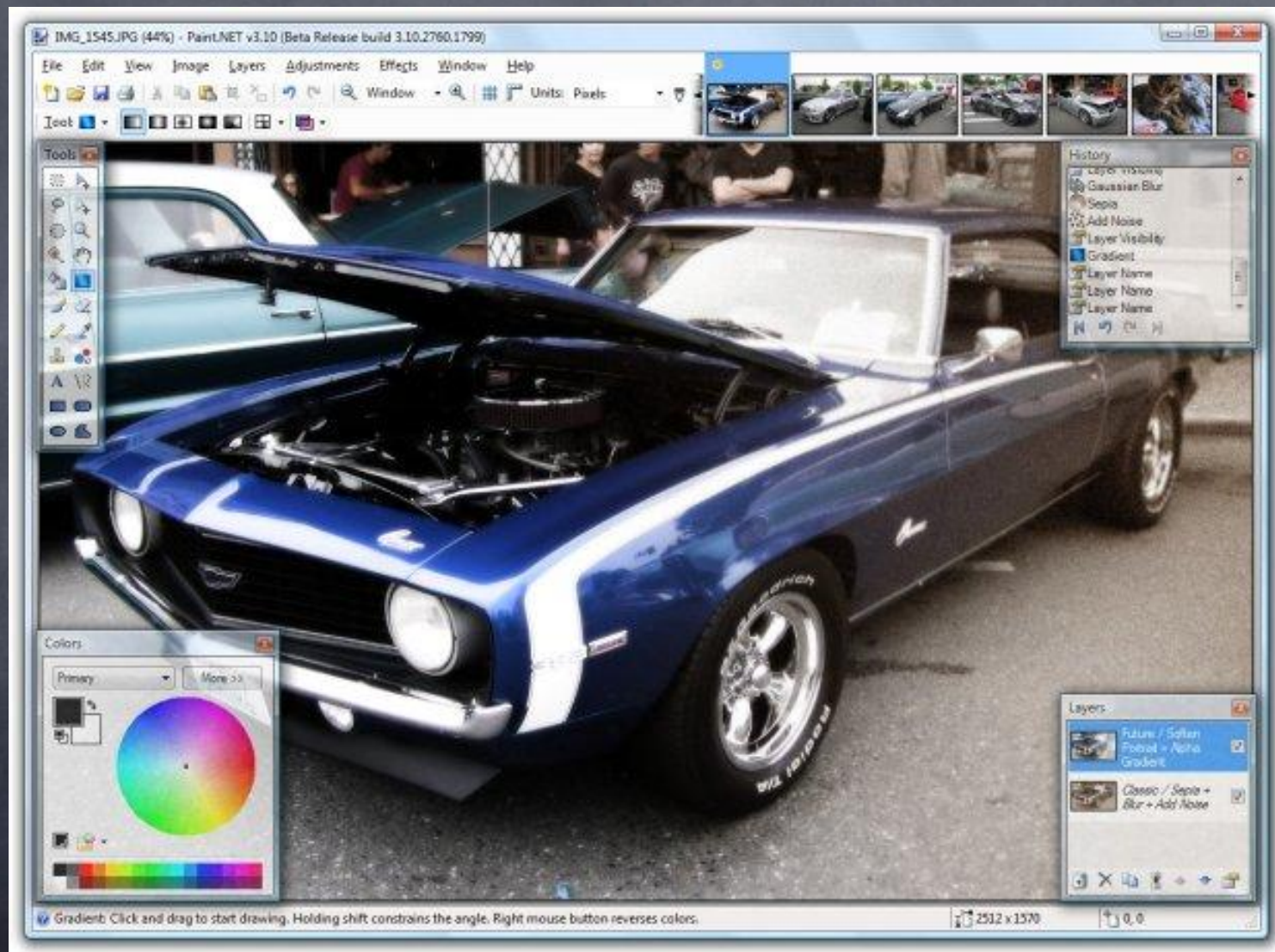

Растровый редактор



Растровый редактор



Растровый редактор

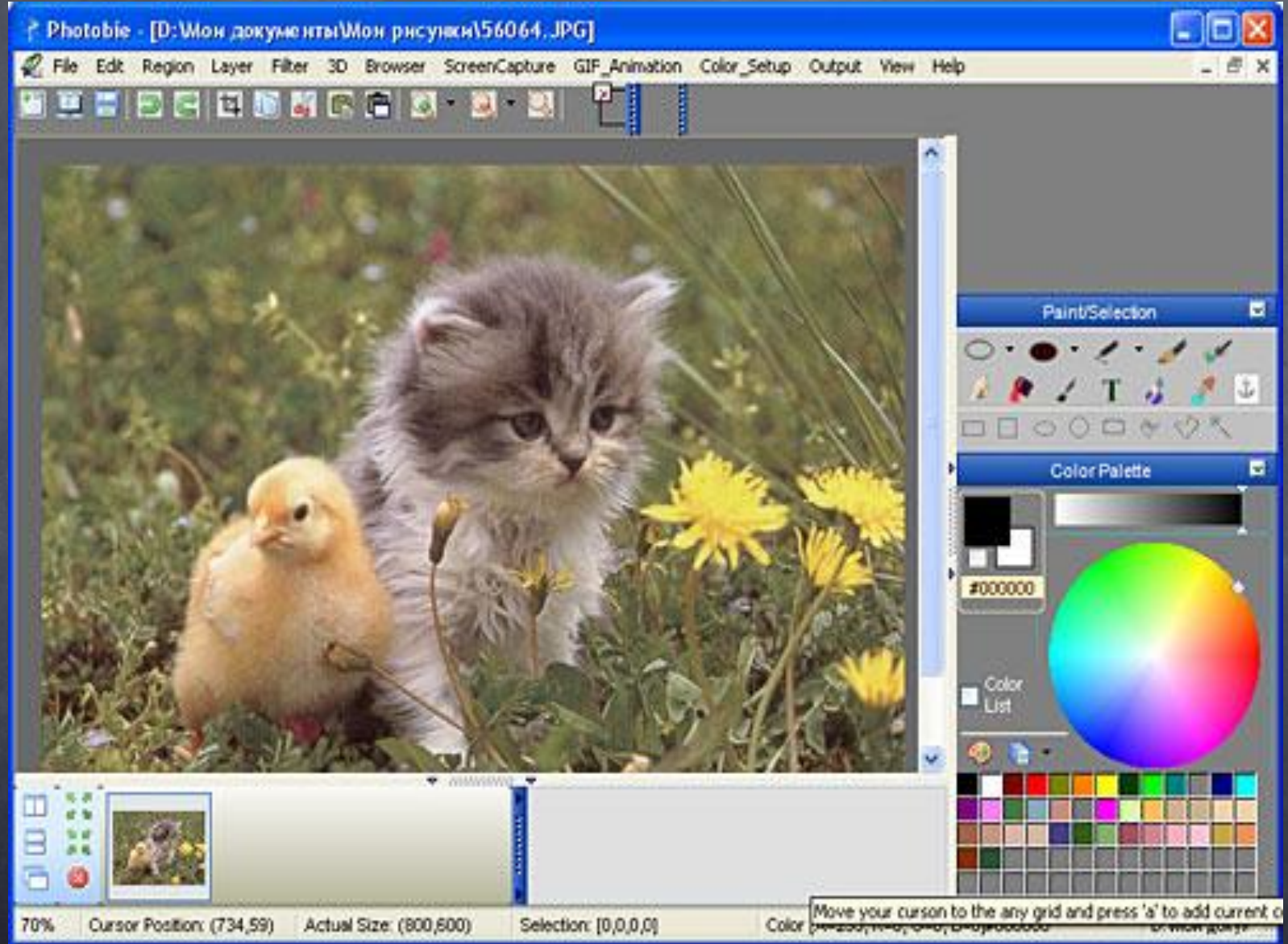

Растровый редактор

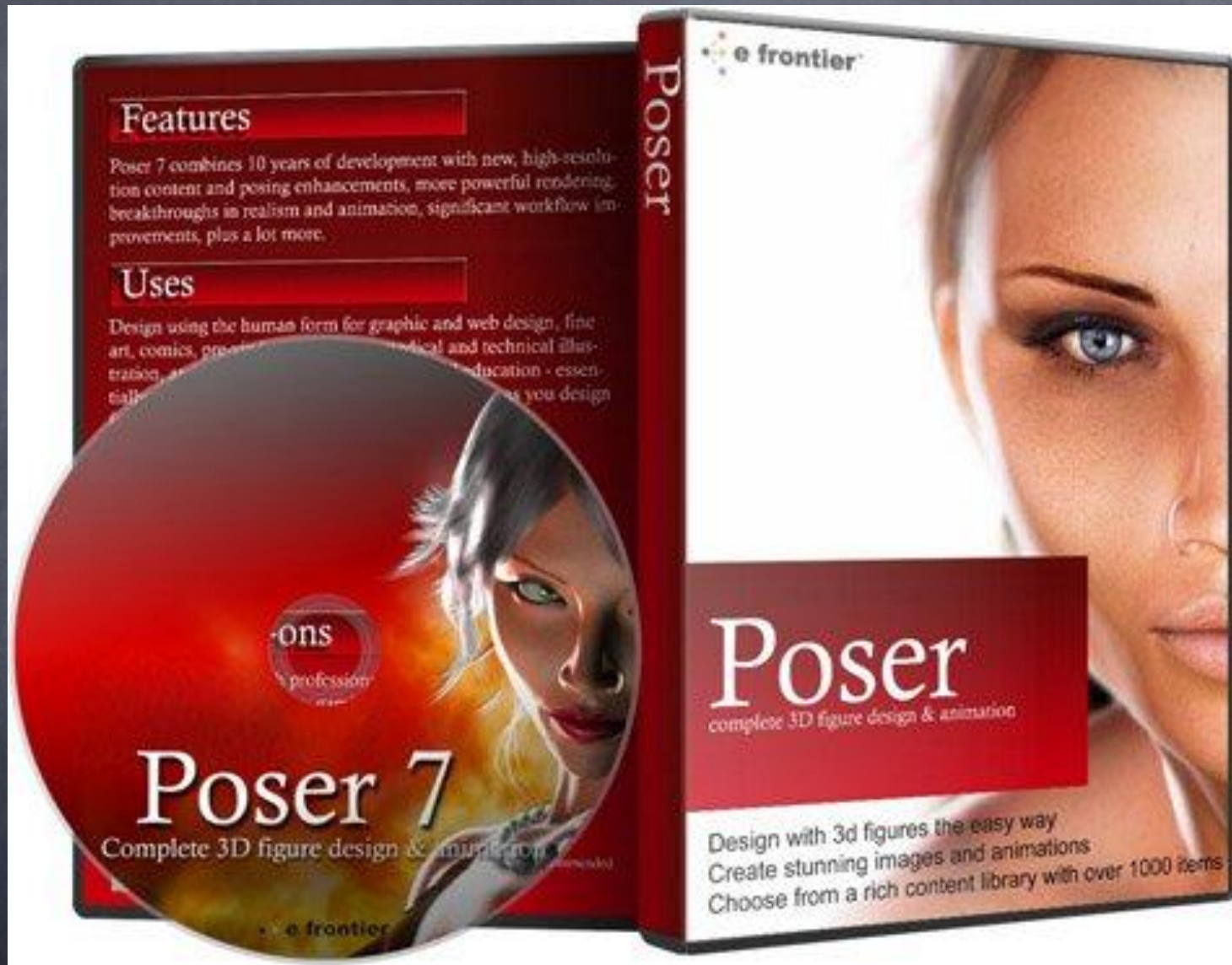

Растровый редактор PhotoFix



Панели инструментов

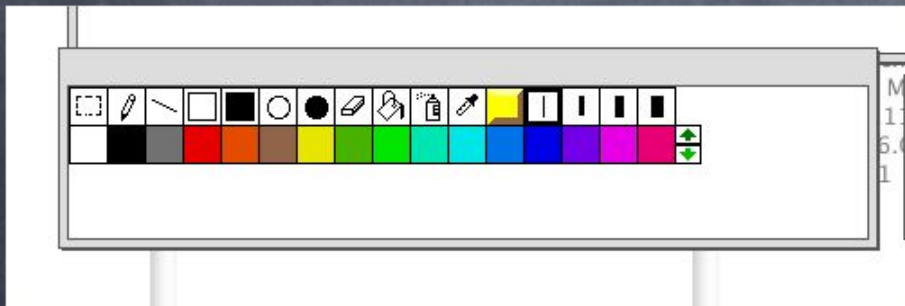

Редактор «ПервоЛого»



Редактор «Adobe Photoshop»



Редактор «Word»



Редактор «AppleWorks»

Растровые и векторные редакторы

- Растровые и векторные редакторы стремятся сблизиться друг с другом по широте охвата и мощности своих средств. Photoshop сейчас не является чисто растровым редактором, а CorelDRAW имеет довольно развитые средства работы с растровой графикой.
- В настоящее время документ, создаваемый в мощном графическом редакторе, обычно является комбинированным, состоящим из множества объектов, различающихся способами описания (например, растровые и векторные изображения, текстовые поля).

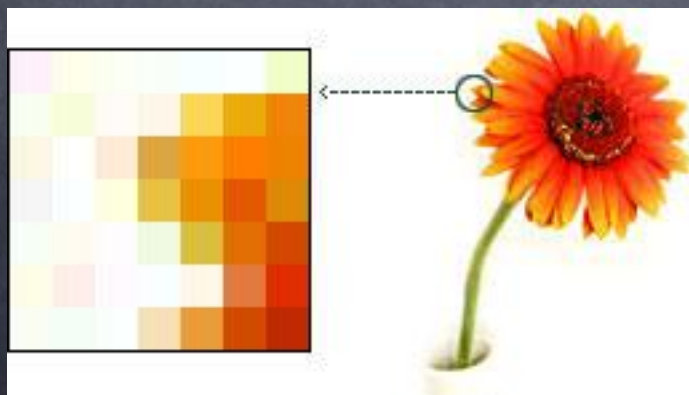

Продолжите фразу, назвав графический редактор:

- Векторным графическим редактором для дизайна является _____;
- Векторным графическим редактором для технического черчения _____;
- Векторным графическим редактором для строительного черчения _____;
- Векторным графическим редактором для 3D моделирования и анимации _____;

- Растровым графическим редактором для обработки художественных фотографий _____;
- Растровым графическим редактором для обработки обычных фотографий _____.

Ответы:

- Векторным графическим редактором для дизайна является Corel Draw;
- Векторным графическим редактором для технического черчения является AutoCAD;
- Векторным графическим редактором для строительного черчения является ArchiCAD;
- Векторным графическим редактором для 3D моделирования и анимации 3D Studio Max;
- Растровым графическим редактором для обработки художественных фотографий является Adobe Photoshop;
- Растровым графическим редактором для обработки обычных фотографий является Adobe Photodeluxe.

Использованные материалы взяты:

- А.Х.Шелепаева, ПОурочные разработки по информатике: 8-9 классы.-2-е изд., -М.:ВАКО,2006.
- www.tsv-22.narod.ru/lpc/ref/.../r01_26.html -
- <http://blog.shaihalov.ru/category/vector/>
- www.tutes.ru/o_grafike.html
- <http://www.flashmaste.ru/index.php/publish/87-vecnorastr>
- <http://iartz.ru/2007/09/29/что-такое-bitovaja-pikselnaja.html>
- www.flashmaste.ru/index.php/.../87-vecnorastr